

Rosemount™ 3408 レベルトランスミッタ

液晶ディスプレイキット



1 本ガイドについて

本ガイドは、Rosemount 3408 レベルトランスミッタの液晶ディスプレイを後付けおよび交換するための手順を説明します。液晶ディスプレイのセットアップ手順については、Rosemount 3408 [リファレンスマニュアル](#)を参照してください。

1.1 安全上の注意事項

▲ 警告

安全設置および点検ガイドラインに従わない場合は、死亡または重傷にいたる可能性があります。

必ず資格のある人員が、該当する実施規則に従って伝送器を設置してください。

危険な場所に設置する場合は、Rosemount 3408 [製品認証](#)文書およびシステム制御図)に従って伝送器を設置する必要があります。

▲ 警告

爆発すると、死亡または重傷を負うおそれがあります。

ハンドヘルドコミュニケータを爆発の危険性がある環境で接続する前に、計器が本質安全防爆あるいはノンインセンディブ防爆に適合した配線方法に従って設置されていることを確認してください。

防爆性/防炎性および非発火性/タイプ ec の環境でユニットが通電している際は伝送器のカバーを取り外さないでください。

防爆性/防炎性を満たすために伝送器カバーを完全に嵌め込む必要があります。

▲ 警告

感電により死亡または重傷を負う可能性があります。

伝送器の配線中は伝送器の主電源がオフになっていて、その他の外部電源への配線が切断されていること、または通電していないことを確認します。

▲ 警告

プロセス流体の漏れは死亡または重傷にいたる可能性があります。

伝送器は慎重に取り扱ってください。プロセスシールに損傷があると、ガスがタンクから漏出する可能性があります。

▲ 警告

物理的アクセス

資格のない者がエンドユーザの機器への重大な損傷や設定ミスを引き起こすことがあります。これは故意または過失で行なわれる場合があり、それを防ぐ必要があります。

物理的なセキュリティは、どのセキュリティ計画にとっても重要な部分であり、システムを保護する上で必要不可欠です。エンドユーザの資産を保護するため、無資格者による物理的アクセスを制限します。これは、施設内で使われるすべてのシステムが対象です。

▲ 注意

高温表面

フランジとプロセスシールは、プロセス温度が高いと高温になることがあります。点検・修理する前に冷まします。



1.2 製品リサイクル/処分

機器と梱包材のリサイクルを考慮し、地域と国の法令または規制に従って廃棄してください。

1.3 スペア部品番号

図 1-1: 液晶ディスプレイ

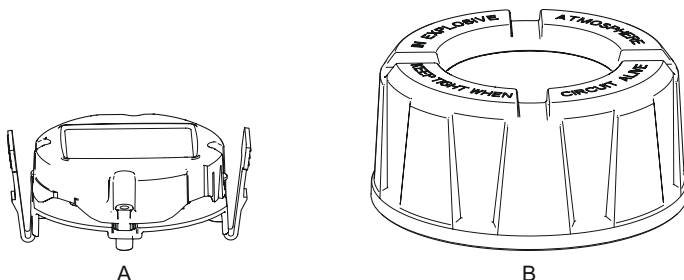

- A. グラフィカル液晶ディスプレイ
B. ディスプレイカバー

表 1-1: スペア部品キット

部品番号	説明
03408-5000-0001	グラフィカル液晶ディスプレイ (カバーなし)
03408-5000-0002	グラフィカル液晶ディスプレイ、Bluetooth® 接続機能搭載 (カバーなし)
03408-5000-0003	グラフィカル液晶ディスプレイ・アップグレード・キット (ディスプレイカバー付き)
03408-5000-0004	グラフィカル液晶ディスプレイ、Bluetooth 接続機能搭載 (ディスプレイカバーあり)

1.4 Bluetooth® UID およびキー

UID とキーは、ディスプレイユニットと添付された紙のタグに記載されています。

図 1-2 : Bluetooth セキュリティ情報

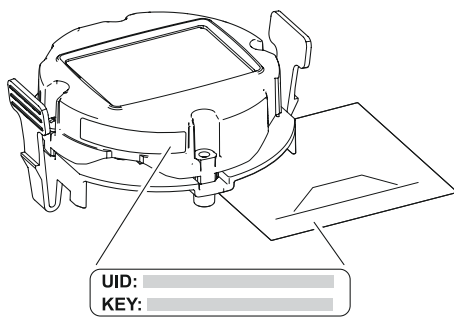

2 新しい液晶ディスプレイを取り付ける

前提条件

湿気やホコリが機器に付着しないように注意してください。

手順

1. ⚠ 電源を外します。
2. 差し込みネジを時計回りに回し、ハウジングに完全にねじ込みます。

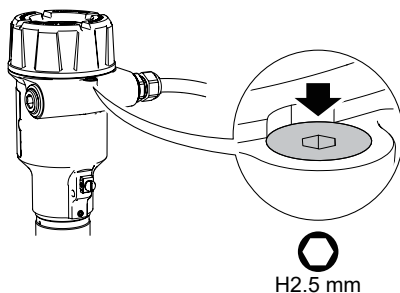

3. カバーを取り外します。

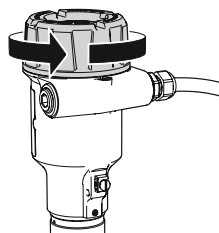

4. 古い液晶ディスプレイ (設置されている場合) を取り外します。

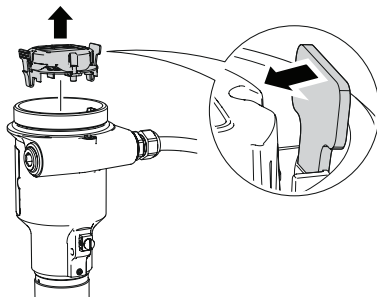

5. LCD ディスプレイを所定の場所に入れます。

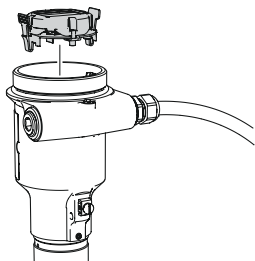

6. カバーを取り付けて締めます。

- a) カバージャムネジが完全にハウジングに取り付けられていることを確認してください。

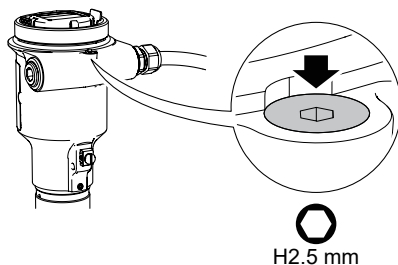

- b) カバーを取り付けて締めます。

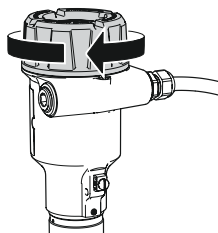

注

カバーが完全に取り付けされていることを確認します。カバーとハウジングの間に隙間があってはなりません。

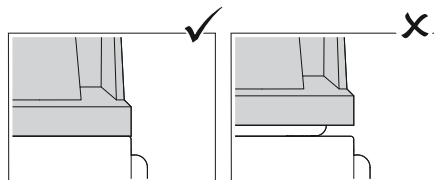

- c) カバーに接触するまで、ジャムねじを反時計回りに回します。

注

耐圧防爆/本質安全防爆にのみ必要です。

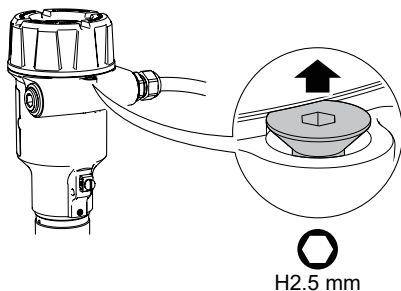

- d) ジャムネジをさらに ½ 回転、反時計回りにまわしてカバーを固定させます。

7. 電源を接続します。

3 無線認証ステッカーを添付する

前提条件

Bluetooth® 接続機能を搭載した液晶ディスプレイにアップグレードする場合のみ対象です。

手順

1. メインラベルの FCC ID 番号と IC 番号を確認してください。
2. 同じ FCC ID 番号と IC 番号のステッカー (ただし、末尾に「B」が付いているもの) を選んでください。
3. メインラベルのステッカーを元の FCC ID 番号、IC 番号、HVIN 番号の上に貼り付けてください。

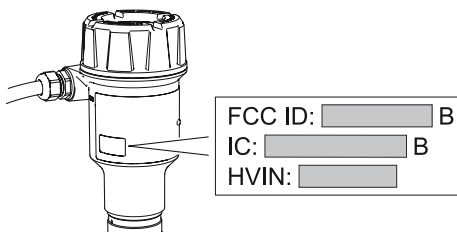



クイックスタートガイド
00825-0304-4418, Rev. AB
2023年5月

詳細は、[Emerson.com](https://www.emerson.com) をご覧ください。

©2023 Emerson 無断複写・転載を禁じます。

Emerson の販売条件は、ご要望に応じて提供させていただきます。Emerson のロゴは、Emerson Electric Co. の商標およびサービスマークです。Rosemount は、Emerson 系列企業である一社のマークです。他のすべてのマークは、それぞれの所有者に帰属します。

「Bluetooth」のワードマークとロゴは、Bluetooth, SIG, Inc. が所有する登録商標であり、Emerson によるこれらのマークの使用はライセンスに基づいています。

ROSEMOUNT™

