

**Relevez vos défis uniques et complexes de contrôle des fluides.**



### **Conception rapide de solutions**

Accédez plus rapidement à des prototypes de vannes et à des systèmes sur mesure pour soutenir le développement de vos propres instruments d'analyse et dispositifs médicaux.



## Vous devez vous appuyer sur des fournisseurs qui vous aident à réduire les délais de développement de produits, pour une mise sur le marché accélérée.

L'accélération de la mise sur le marché de vos instruments d'analyse et dispositifs médicaux est essentielle à votre entreprise en vue d'optimiser sa rentabilité. En tant qu'ingénieur concepteur d'un fabricant d'équipement d'origine, vous êtes confronté à des échéanciers de développement de produits extrêmement serrés. Vous devez donc faire appel à des experts pour réduire la complexité des problématiques associées à vos systèmes de contrôle des fluides, et à des fournisseurs réactifs qui vous aident à réduire les délais plutôt que de créer des retards. Le service Achats de votre entreprise souhaite également rationaliser la chaîne d'approvisionnement. Vous devez donc faire équipe avec un fournisseur de vannes qui propose un portefeuille complet, avec notamment des dispositifs et des modules prêts à l'emploi, pour un montage facile et une fiabilité garantie qui conduisent à une réduction des défaillances et des temps d'arrêt.

« Une collaboration plus étroite entre les développeurs de dispositifs et leurs partenaires logistiques permet d'étudier les avantages de concepts ou de matériaux alternatifs pour une simplification du design, pour une production plus rapide et potentiellement plus économique, avec une utilisation réduite de matières premières. »  
– MD+DI – Medical Device + Diagnostic Industry, 2019



« Les fabricants de dispositifs médicaux rencontrent souvent des difficultés dans leur démarche d'optimisation des coûts en adéquation avec la dynamique du marché ou avec des besoins non satisfaits des patients. Il est donc essentiel de pouvoir s'appuyer sur un partenaire capable de conseiller et de soutenir efficacement les OEM pour toute modification ou refonte d'un dispositif. »  
– Medical Design and Outsourcing, 2020





Plutôt que de vous laisser ralentir par vos problèmes de contrôle des fluides, pourquoi ne pas faire appel à un fournisseur capable d'optimiser la conception de votre système et de vous fournir des prototypes parfaitement fonctionnels, et ce de façon rapide pour vous permettre de respecter vos délais ?

## La conception rapide de solutions par Emerson vous aide à commercialiser plus rapidement vos dispositifs médicaux.

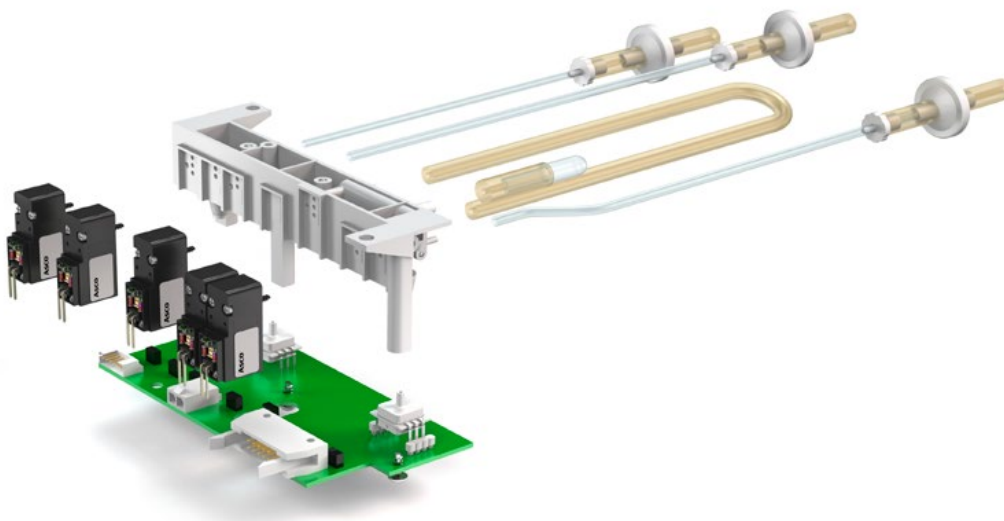

La conception rapide de solutions par Emerson aide les fabricants d'équipement médical et d'analyse à accélérer la phase de conception des systèmes de contrôle des fluides et leurs développements de nouveaux produits. Notre équipe mondiale d'experts travaille directement avec vos ingénieurs pour simplifier et optimiser la conception des circuits de fluides, maximiser l'efficacité et réduire les coûts. Nos vannes plébiscitées par le secteur constituent un portefeuille complet. Leur version standard permet d'accélérer les phases de qualification et de tests et améliore la qualité et la fiabilité du dispositif. Nous faisons preuve d'excellentes capacités à concevoir et à fabriquer sous des délais imbattables des solutions sur mesure et des prototypes totalement fonctionnels et en parfaite adéquation avec les spécifications précises de votre dispositif. Faites confiance à Emerson pour réduire vos temps de mise sur le marché de nouveaux produits.

**ASCO**<sup>™</sup>



« Les équipes mondiales d'ingénierie Emerson ont travaillé main dans la main avec nos propres ingénieurs concepteurs pour développer un système totalement personnalisé pour notre instrument d'analyse, et ce selon un calendrier extrêmement rapide. »  
– Ingénieur concepteur et fabricant

## Ne laissez pas les vannes augmenter vos délais de mise en œuvre.

Un leader du marché des instruments de caractérisation des matériaux a fait appel aux experts Emerson pour développer une électrovanne miniature sur mesure pour son analyseur industriel. Notre solution a permis de réduire le taux de rejet lié aux vannes de 40 % à 0 % et d'éliminer les processus chronophages de nettoyage et d'inspection des vannes, pour des délais de mise en œuvre considérablement réduits.

Rapidité ► p. 6

## Améliorez les performances de votre dispositif et allongez son cycle de vie.

Un fabricant majeur d'équipement chirurgical pour les opérations de coelioscopie rencontrait des problèmes avec les vannes de commande d'aspiration qu'il utilisait pour le nettoyage des lentilles. Emerson s'est adapté au calendrier de livraison serré du client et lui a proposé la vanne à pincement ASCO™ série 284, qui offre la fiabilité et la répétabilité de réponse nécessaires, avec une conception stérile et étanche.

Coûts ► p. 8



## Commercialisez PLUS RAPIDEMENT vos nouveaux produits

Les délais de développement de nouveaux instruments sont en baisse tandis que la complexité ne cesse de croître de façon exponentielle dans l'ensemble du secteur des systèmes d'analyse et des dispositifs médicaux. Le programme de conception rapide de solutions Emerson vise à fournir des solutions de contrôle des fluides personnalisées en un temps record, pour répondre au calendrier exigeant de vos développements de produits. Dans cette optique, nous vous fournissons rapidement des vannes standard issues de notre portefeuille complet afin que vous puissiez rapidement les évaluer. Pour les besoins très spécifiques, nous nous appuyons sur un cycle de conception itérative, avec des ingénieurs concepteurs Emerson qui travaillent directement avec vous pour créer des composants, des modules et des systèmes de contrôle des fluides pensés sur mesure pour votre application. Ces capacités vous aident à commercialiser plus rapidement vos instruments d'analyse et vos dispositifs médicaux.

### À quel défi êtes-vous confronté ?



« Une collaboration plus étroite entre les développeurs de dispositifs et leurs partenaires logistiques permet d'étudier les avantages de concepts ou de matériaux alternatifs pour une simplification du design, pour une production plus rapide et potentiellement plus économique, avec une utilisation réduite de matières premières. »

– MD+DI – Medical Device + Diagnostic Industry, 2019

### Quelles opportunités s'offrent à vous ?



Un fabricant d'instruments d'analyse souhaitait concevoir une machine de chromatographie en continu. Il avait besoin, pour ce faire, d'une solution complexe intégrant un grand nombre de vannes de service général avec une connectivité Ethernet afin de contrôler plusieurs colonnes de chromatographie au sein d'un seul et même instrument. Emerson a conçu rapidement un système de montage en batterie sur mesure avec plusieurs produits de contrôle des fluides. Cette solution a parfaitement répondu aux exigences du client en optimisant les performances et en évitant toute refonte majeure de la conception de l'instrument.

## Développement accéléré



Une **expertise industrielle** soutient le développement et la production efficaces de solutions de contrôle des fluides miniaturisées et complexes pour les instruments d'analyse et les dispositifs médicaux.



Un **portefeuille complet** composé de vannes standard (catalogue) nous permet d'expédier rapidement des modèles d'essai, que le client reçoit généralement sous deux à trois jours et qui lui permettent de lancer au plus vite ses essais.

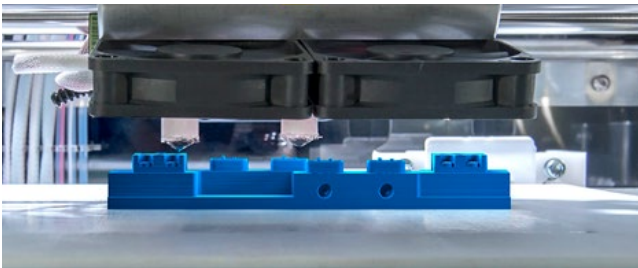

Des capacités d'**impression 3D en interne** permettent la production rapide de modèles de stéréolithographie pour les tests d'ajustement. Des prototypes parfaitement fonctionnels sont disponibles en quelques jours pour vos tests bêta.



Notre **processus de conception itérative** commence par l'identification des besoins spécifiques de votre application et permet de créer une solution complète en un temps record.

## Production accélérée, complexité réduite



Des **conseils d'experts** sur la création de circuits parfaitement adaptés à votre produit spécifique réduisent la complexité de conception, ce qui contribue à rationaliser les processus de fabrication.



**Tous nos systèmes personnalisés** sont conçus pour éviter le moindre problème de fabrication, notamment lorsque les volumes de production augmentent.

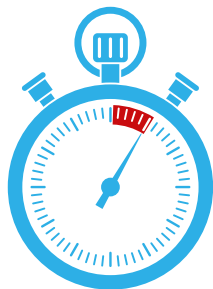

Nous assurons des **délais de production extrêmement réduits** pour nos composants, modules et systèmes de contrôle des fluides personnalisés, qui répondent à vos besoins et spécifications uniques.



**Des solutions de contrôle des fluides complètes** issues d'un seul fournisseur contribuent à simplifier et à rationaliser les processus d'approvisionnement.



Si vous avez besoin d'aide pour choisir, mettre en œuvre et optimiser la solution adaptée à votre application, rendez-vous sur [Emerson.com/rapid-engineered-solutions](https://www.emerson.com/rapid-engineered-solutions)



## Améliorez les **PERFORMANCES** de votre dispositif tout au long de son cycle de vie.

Les performances et la fiabilité de votre instrument d'analyse ou de votre dispositif médical tout au long de son cycle de vie sont essentielles pour la santé et la sécurité du patient. Les solutions de contrôle des fluides doivent donc présenter un cycle de vie étendu, avec une maintenance minimale et une fiabilité exceptionnelle. Vos dispositifs doivent en outre être faciles à installer et à entretenir, pour des coûts d'exploitation réduits sur l'ensemble de leur cycle de vie. La conception rapide de solutions par Emerson vous épaulé en simplifiant vos circuits de contrôle des fluides afin d'optimiser l'efficacité et de réduire les coûts. Des systèmes et des modules prêts à l'emploi contribuent à faciliter l'installation et la maintenance. Notre portefeuille complet de technologies et de solutions de vannes a fait ses preuves dans le secteur et améliore la fiabilité, optimise l'efficacité de votre dispositif et étend sa durée de vie.

### À quel défi êtes-vous confronté ?



« Les fabricants de dispositifs médicaux rencontrent souvent des difficultés dans leur démarche d'optimisation des coûts en adéquation avec la dynamique du marché ou avec des besoins non satisfaits des patients. Il est donc essentiel de pouvoir s'appuyer sur un partenaire capable de conseiller et de soutenir efficacement les OEM pour toute modification ou refonte d'un dispositif. »

– Medical Design and Outsourcing, 2020

### Quelles opportunités s'offrent à vous ?



Une start-up qui développait un ventilateur d'assistance respiratoire à faible coût à destination des pays en développement a fait appel à Emerson. Outre des conseils et une assistance poussés, nous avons fourni à cette entreprise un module de vanne personnalisé et prêt à l'emploi pour contrôler le confinement, le mélange et la distribution de l'air ainsi que notre aide précieuse pour la fabrication à l'échelle mondiale.



## Efficacité de fabrication



Les experts industriels Emerson collaborent avec vos propres ingénieurs pour concevoir des produits plus faciles à fabriquer et pour un coût opérationnel moindre.

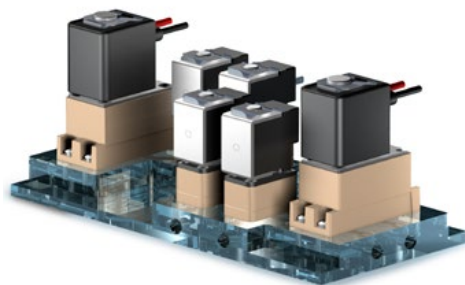

Nos systèmes et modules prêts à l'emploi contribuent à réduire les temps d'installation et les coûts de fabrication.



Nos solutions d'ingénierie sont fabriquées dans un environnement équivalent à une salle blanche de classe 8 afin de minimiser les risques de contamination et d'éviter d'avoir à retravailler les pièces.

## Réduction des coûts opérationnels



Nos produits fiables et plébiscités par l'industrie sont testés à 100 % en usine, afin de limiter les retours de pièces et les coûts de maintenance.



Nous proposons des fonctions d'économies d'énergie en option pour davantage d'efficacité énergétique.



Si vous avez besoin d'aide pour choisir, mettre en œuvre et optimiser la solution adaptée à votre application, rendez-vous sur [Emerson.com/rapid-engineered-solutions](https://www.emerson.com/rapid-engineered-solutions)

# Conception rapide de solutions : des solutions de contrôle des fluides sur mesure pour les instruments d'analyse et les dispositifs médicaux



Emerson est un leader mondial du secteur de l'automatisation et fournit une assistance clé pour les tâches d'ingénierie et de fabrication dans le monde entier. Notre présence globale et notre envergure nous permettent de nous engager au niveau local de façon durable, de rationaliser les processus et de mettre à votre disposition des éléments qui vous aident à commercialiser vos produits plus rapidement. Grâce à un engagement client et à une faculté de collaboration exceptionnels, à une expertise approfondie sur tous types d'applications et à une vaste gamme de produits, nous pouvons concevoir une solution personnalisée adaptée aux problèmes les plus complexes.

[Emerson.com/rapid-engineered-solutions](https://www.emerson.com/rapid-engineered-solutions)

## Une présence mondiale associée à une assistance locale

- Assistance industrielle, commerciale et technique mondiale pour toutes les applications médicales et d'analyse
- Assistance technique locale assurée par des experts locaux formés aux applications médicales et d'analyse
- Laboratoires spécifiquement consacrés aux prototypes sur le continent américain, en Europe et en Asie
- Site de fabrication équivalent à une salle blanche de classe 8 pour éliminer tout risque de contamination
- Capacités de fabrication additive en interne

## Assistance centrée sur l'application

- Instruments de diagnostic clinique
- Séquençage ADN et instrumentation biomédicale
- Lits d'hôpital et surfaces de soutien thérapeutique
- Fauteuils dentaires et systèmes de distribution
- Analyseurs chromatographiques
- Instruments industriels de surveillance des liquides et des gaz
- Dispositifs de surveillance des patients
- Instruments de gestion des fluides chirurgicaux
- Équipement de stérilisation
- Oxygénothérapie, appareils respiratoires et de ventilation

## Produits et accessoires

- Vannes à pincement, à isolation, proportionnelles et de service général
- Manifolds et raccords
- Faisceaux de câbles
- Capteurs, filtres et régulateurs

### Oxygénothérapie

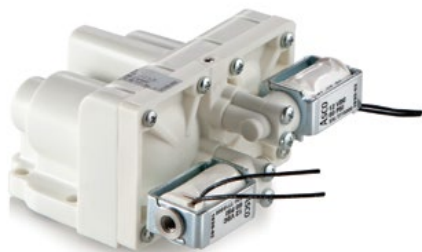

Les vannes spéciales ASCO série RB contrôlent le flux d'air à travers des filtres qui absorbent l'azote, fournissant ainsi de l'oxygène purifié aux patients.

### Surfaces de soutien thérapeutique



Des vannes de service général haut débit montées en batterie sur un manifold en PBT contrôlent plusieurs poches d'air pour le confort du patient.

### Dialyse



Un module unique régule le niveau de liquide dans le dialyseur de l'appareil à hémodialyse.

### Diagnostics cliniques

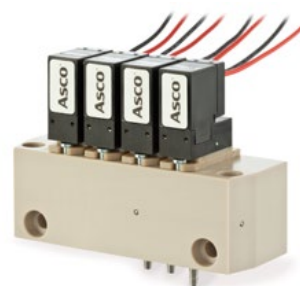

Cette solution personnalisée composée de quatre vannes d'isolement ASCO série 067 montées en batterie sur un manifold en PEEK contrôle les réactifs dans un instrument d'immunodosage.

### Thrombose veineuse profonde

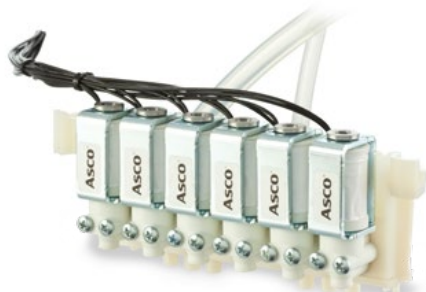

Un manifold à six entrées contrôle le gonflage et le dégonflage des brassards pneumatiques sur un appareil de compression pour le traitement de la thrombose veineuse profonde.

### Cytométrie en flux



Cette solution constituée d'un manifold en acrylique multicouches et de vannes d'isolement des liquides permet d'acheminer les échantillons et les produits de nettoyage.

### Systèmes de distribution dentaire



Cette solution complète contrôle l'air et l'eau et assure la commande proportionnelle des outils rotatifs.

### Hématologie



Ces modules personnalisés prêts à l'emploi permettent de contrôler les réactifs, les tampons et les solutions de nettoyage dans un instrument d'hématologie.

Résolvez vos problèmes complexes de contrôle des fluides et commercialisez plus rapidement vos instruments d'analyse et vos dispositifs médicaux.



**ASCO**<sup>™</sup>

La conception rapide de solutions contribue à accélérer la conception et l'ingénierie de systèmes de contrôle des fluides en fournissant en un temps record des vannes et des solutions sur mesure correspondant précisément aux spécifications de votre appareil.

Rendez-vous sur [Emerson.com/rapid-engineered-solutions](https://www.emerson.com/rapid-engineered-solutions)  
Contactez-nous à l'adresse [Emerson.com/contactus](https://www.emerson.com/contactus)



Emerson.com



Facebook.com/EmersonAutomationSolutions



LinkedIn.com/company/Emerson-Automation-Solutions



Twitter.com/EMR\_Automation

Le logo Emerson est une marque déposée et une marque de service d'Emerson Electric Co. Les logos de la marque sont des marques enregistrées d'un des groupes d'entreprises Emerson. Toutes les autres marques sont la propriété de leurs détenteurs respectifs. © 2021 Emerson Electric Co. Tous droits réservés. BR000209FRFR-01\_07-21

  
**EMERSON**<sup>™</sup>

**CONSIDER IT SOLVED**<sup>™</sup>