

<b>numatics</b>	INSTALLATION AND MAINTENANCE INSTRUCTIONS	EN
	INSTRUCTIONS D'INSTALLATION ET DE MAINTENANCE	FR
	INBETRIEBNAHME - UND WARTUNGSANLEITUNG	DE
	INSTRUCCIONES DE PUESTA EN MARCHA Y MANTENIMIENTO	ES
	ISTRUZIONI DI MESSA IN SERVIZIO E MANUTENZIONE	IT
	ALGEMENE INSTALLATIE- EN ONDERHOUDSINSTRUCTIES	NL
	INSTALLASJONS- OG VEDLIKEHOLDSINSTRUKSER	NO
	INSTALLATIONS- OCH UNDERHÅLLSINSTRUKTIONER	SE
	ASENNUS - JA HUOLTO-OHJEET	FI
	INSTALLATIONS - OG VEDLIGEHOIDSANVISNINGER	DK
	INSTRUÇÕES DE INSTALAÇÃO E MANUTENÇÃO	PT
	ΟΔΗΓΙΕΣ ΤΟΠΟΘΕΤΗΣΗΣ ΚΑΙ ΣΥΝΤΗΡΗΣΗΣ	GR
	POKRYTY PRO INSTALACI A ÚDRŽBU	CZ
INSTRUKCJA MONTAŻU I KONSERWACJI	PL	
TELEPÍTÉSI ÉS KARBANTARTÁSI ÚTMUTATÓ	HU	
Инструкция по установке и обслуживанию	RU	
ОРНАТУ ЖӘНЕ ҚЫЗМЕТ КӨРСЕТУ НҰСҚАУЛАР	KZ	

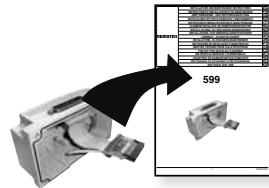

**501**

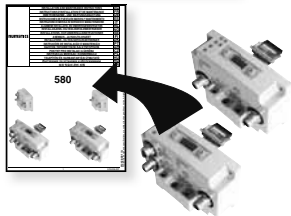
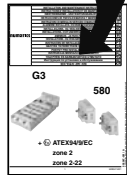

512427-001 / E  
Availability, design and specifications are subject to change without notice. All rights reserved.



(24 V DC)



**SGL**

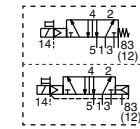

H K 501AM**S4** B DM A0010  
F V 2



**DBL**

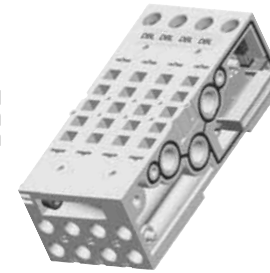

H K 501AM**M4** B DM A0010  
F V 2

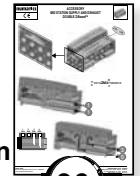

Accessory  
Z-board™  
Mid station  
supply

26

H K 501AZ**M4** B DM A0010  
F V 2



(24 V DC)

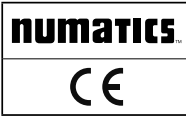

X-32 Driver  
→ 64 Solenoids  
(24 V DC)

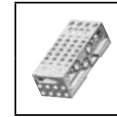

SGL

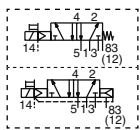
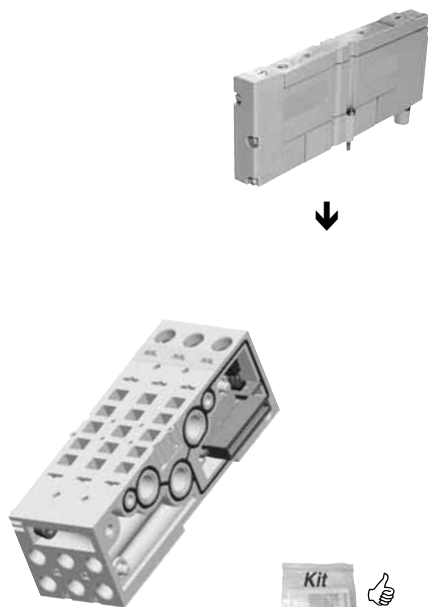

H 501AM3 B DM A0010  
K F V 2

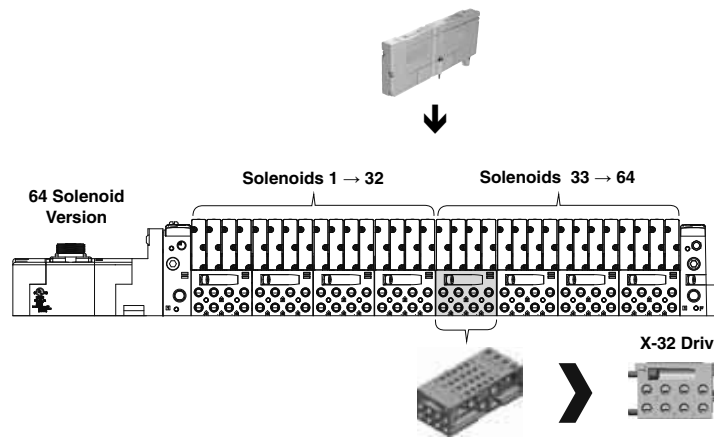

H 501AFM4 B D MA0010  
K F V 2

DBL

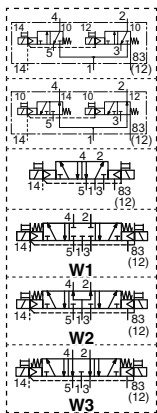
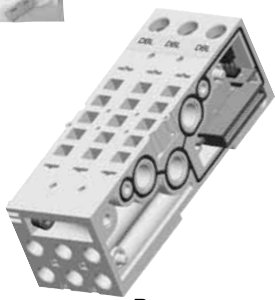

H 501AMM3 B DM A0010  
K F V 2

DBL

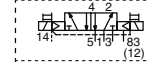
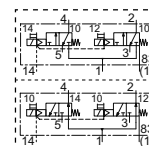
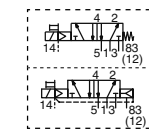
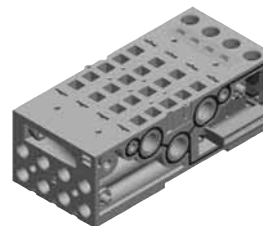



X-32 Driver  
→ 128 Solenoids  
(24 V DC)

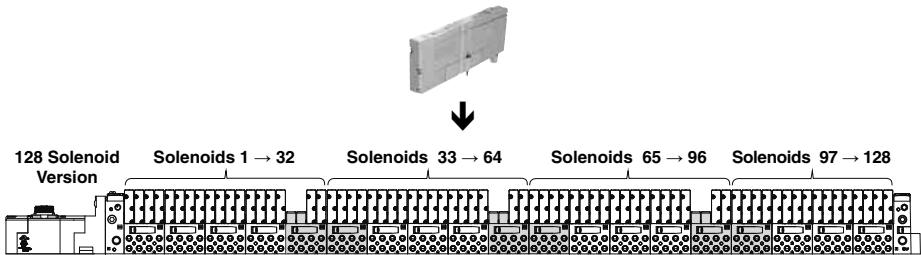

H 501AFM8  
K 2 T96X10  
B TA0010  
F 2 T96X10

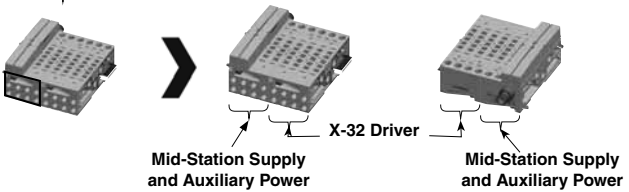

WIRING DIAGRAM

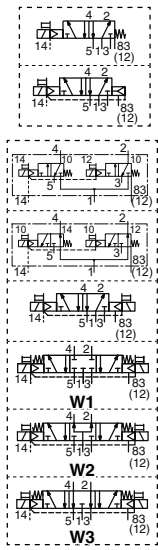
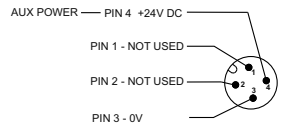

DBL

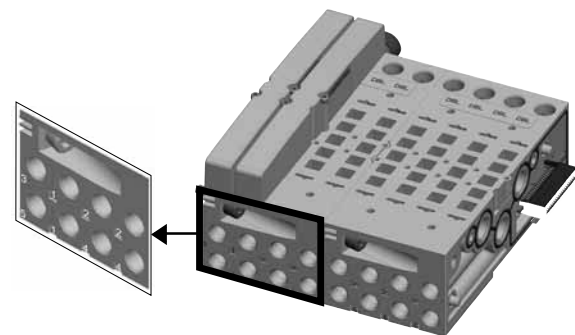

numatics		rated flow 6,3 bar l/min (ANR)		T (ms) o/c (ms)	14 P <sub>p</sub> (bar) (23°C)	max. 	min.	max. (PS)
QUICK FITTING 4-6 mm (2 - 4 ports)		6,3 bar l/min (ANR)		o/c (ms)	min.	max.	min.	max. (PS)
(14) (12)		1→2 1→4	2→3 4→5	(ms)				=
2 x 3/2 NC	K		405 415	18 / 18	(a)	8	2	8
2 x 3/2 NO	N		400 400	18 / 18	(a)	8	2	8
2 x 3/2 NC - NO	H		405 400	18 / 18	(a)	8	2	8
2 x 3/2 NO - NC	P		400 405	18 / 18	(a)	8	2	8
5/2	S		405 410	14 / 29	2	8	-0,95	8
	M		405 410	25 / 21	2	8	-0,95	8
	J		405 410	11 / 11	2	8	-0,95	8
5/3	G		405 410	13 / 12	2	8	-0,95	8
	B		405 360	17 / 38	2,5	8	-0,95	8
	E		365 415	27 / 12	2	8	-0,95	8

(a)  $P_p = 0,43 \times P(1) + 0,9$  bar

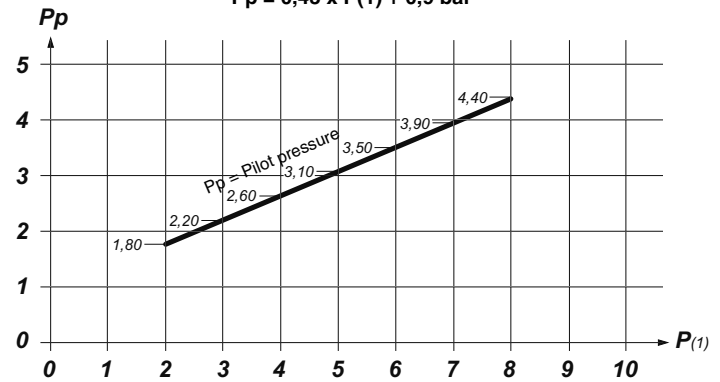

numatics QUICK FITTING 1/4" (2 - 4 ports)		rated flow		T (ms)	14 P <sub>p</sub> (bar)		1 P (bar)	
		6,3 bar l/min (ANR)			min.	max.	min.	max. (PS)
		(14) (12)	1→2 1→4	2→3 4→5	(ms)			=
2 x 3/2 NC	K		460	470	18 / 18	(a)	8	2 8
2 x 3/2 NO	N		450	450	18 / 18	(a)	8	2 8
2 x 3/2 NC - NO	H		460 450	470 450	18 / 18	(a)	8	2 8
2 x 3/2 NO - NC	P		450 460	450 470	18 / 18	(a)	8	2 8
5/2	S		460	465	14 / 29	2	8	-0,95 8
	M		460	465	25 / 21	2	8	-0,95 8
	J		460	465	11 / 11	2	8	-0,95 8
5/3	G		460	465	13 / 12	2	8	-0,95 8
	B		460	411	17 / 38	2,5	8	-0,95 8
	E		420	470	27 / 12	2	8	-0,95 8

(a)  $P_p = 0,43 \times P(1) + 0,9 \text{ bar}$

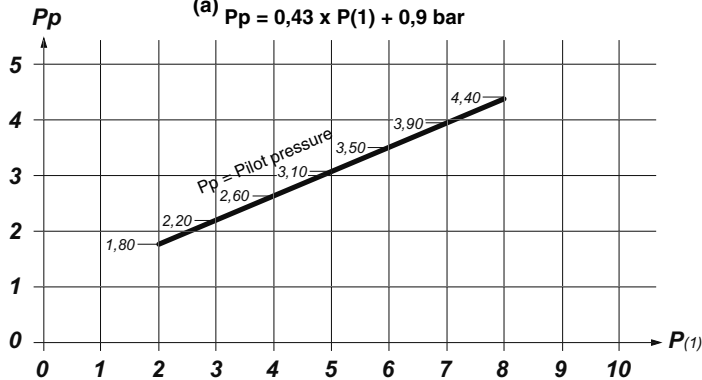

numatics		15-DIGIT PRODUCT CODE			
		with impulse manual operator	with maintained manual operator	without manual operator	
(14) (12)					
2 x 3/2 NC	K		R501A2BD0MA00F1	R501A2BD0M11BF1	R501A2BD0M11MF1
2 x 3/2 NO	N		R501A2BA0MA00F1	R501A2BA0M11BF1	R501A2BA0M11MF1
2 x 3/2 NC - NO	H		R501A2BC0MA00F1	R501A2BC0M11BF1	R501A2BC0M11MF1
2 x 3/2 NO - NC	P		R501A2BF0MA00F1	R501A2BF0M11BF1	R501A2BF0M11MF1
5/2	S		R501A2B10MA00F1	R501A2B10M11BF1	R501A2B10M11MF1
	M		R501A2BN0MA00F1	R501A2BN0M11BF1	R501A2BN0M11MF1
	J		R501A2B40MA00F1	R501A2B40M11BF1	R501A2B40M11MF1
5/3	G		R501A2B60MA00F1	R501A2B60M11BF1	R501A2B60M11MF1
	B		R501A2B70MA00F1	R501A2B70M11BF1	R501A2B70M11MF1
	E		R501A2B50MA00F1	R501A2B50M11BF1	R501A2B50M11MF1



AIR QUALITY [ ISO 8573-1 (2010) ]: Level 7.4.4

40 μm ↔ 5 μm

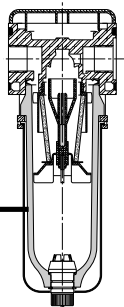

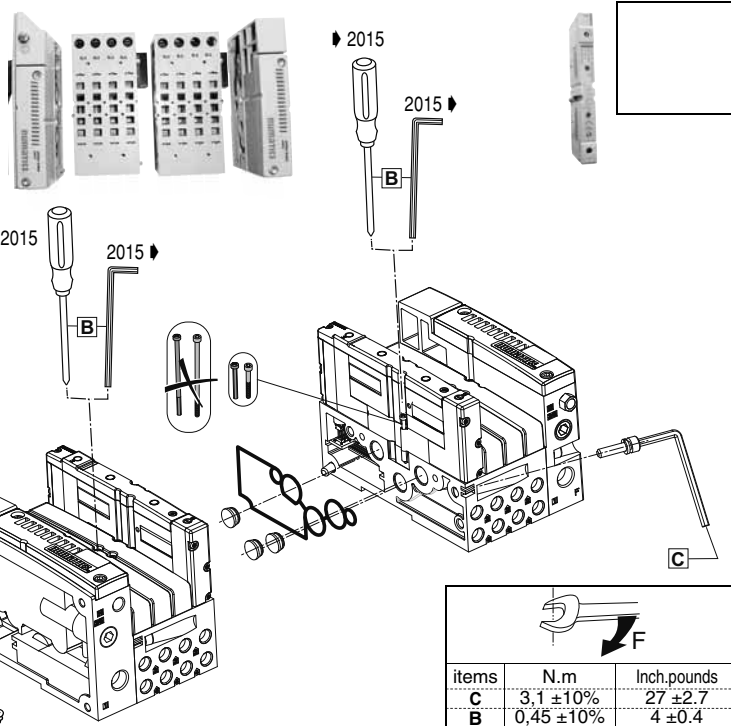
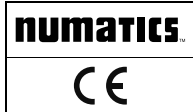

items	N.m	Inch.pounds
C	3.1 ±10%	27 ±2.7
B	0.45 ±10%	4 ±0.4

<p><b>P501AB429685001</b></p>		
-------------------------------	--	--

P501AD431915001		+		•	1
P501AD431915002		+		•	3
P501AD431915003		+		•	5
P501AD431915004		+		•	1, 3
P501AD431915005		+		•	1, 5
P501AD431915006		+		•	3, 5
P501AD431915007		+		•	1, 3, 5

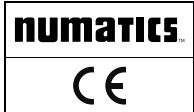

25 Pin Sub-D:  
SGL = 22 max. / DBL = 11 max.  
37 Pin Sub-D:  
SGL = 32 max. / DBL = 16 max.

1-32 Terminal Strip:  
SGL = 32 max. / DBL = 16 max.

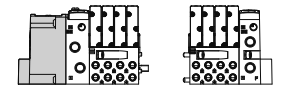

19 Pin Round Connector:  
SGL = 16 max. / DBL = 8 max.

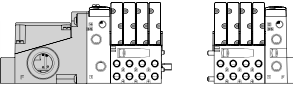

26 Pin Round Connector:  
SGL = 22 max. / DBL = 11 max.

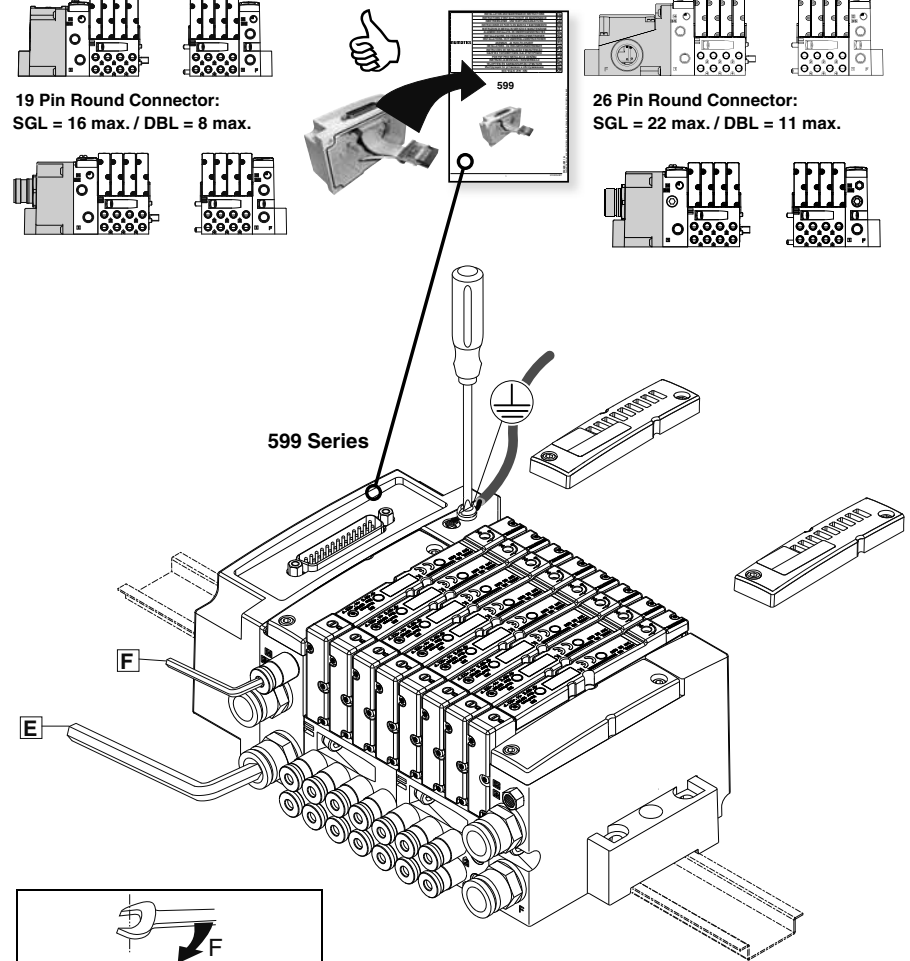

items	N.m	Inch.pounds
E	7.75 ±10%	68.6 ±6.9
F	4 ±10%	35.5 ±3.5

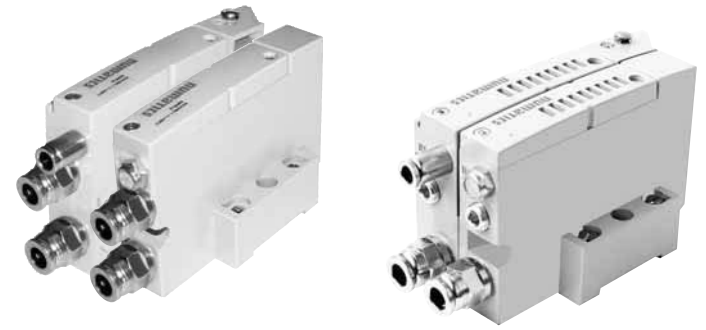
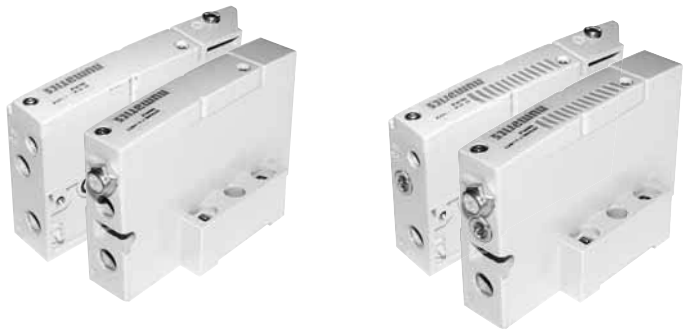

			<b>G501AK429465009</b>
			<b>8501AK429465001</b>
			<b>G501AK429465010</b>
			<b>8501AK429465002</b>
			<b>G501AK429465013</b>
			<b>8501AK429465005</b>
			<b>G501AK429465014</b>
			<b>8501AK429465006</b>

			<b>K501AK429465011</b>
			<b>K501AK429465003</b>
			<b>K501AK429465012</b>
			<b>K501AK429465004</b>
			<b>K501AK429465015</b>
			<b>K501AK429465007</b>
			<b>K501AK429465016</b>
			<b>K501AK429465008</b>

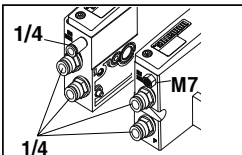
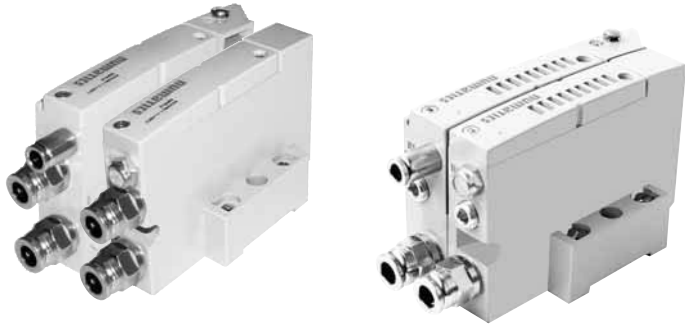

👍	K501AK429465029	
👍	K501AK429465030	
👍	K501AK429465031	
👍	K501AK429465032	

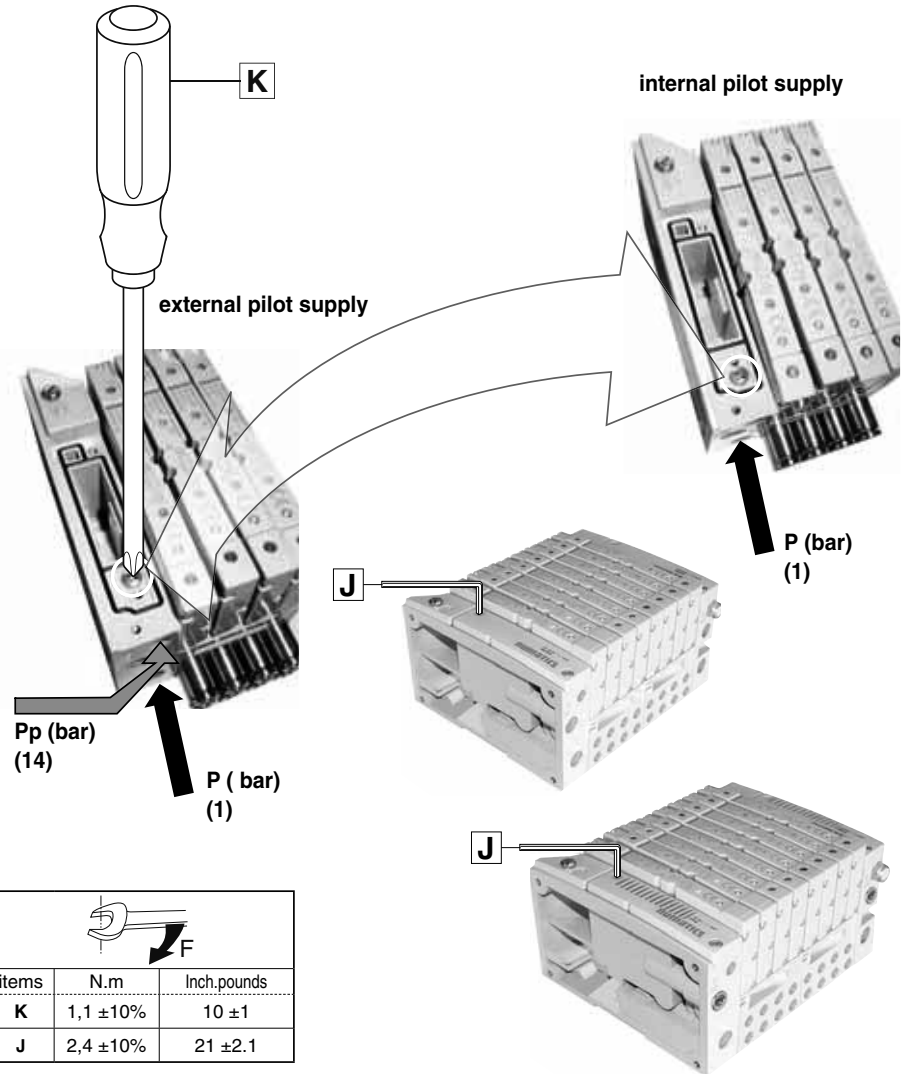

items	N.m	Inch.pounds
K	1,1 ±10%	10 ±1
J	2,4 ±10%	21 ±2.1

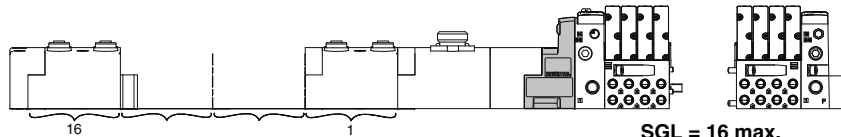
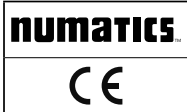

SGL = 16 max.  
DBL = 8 max.

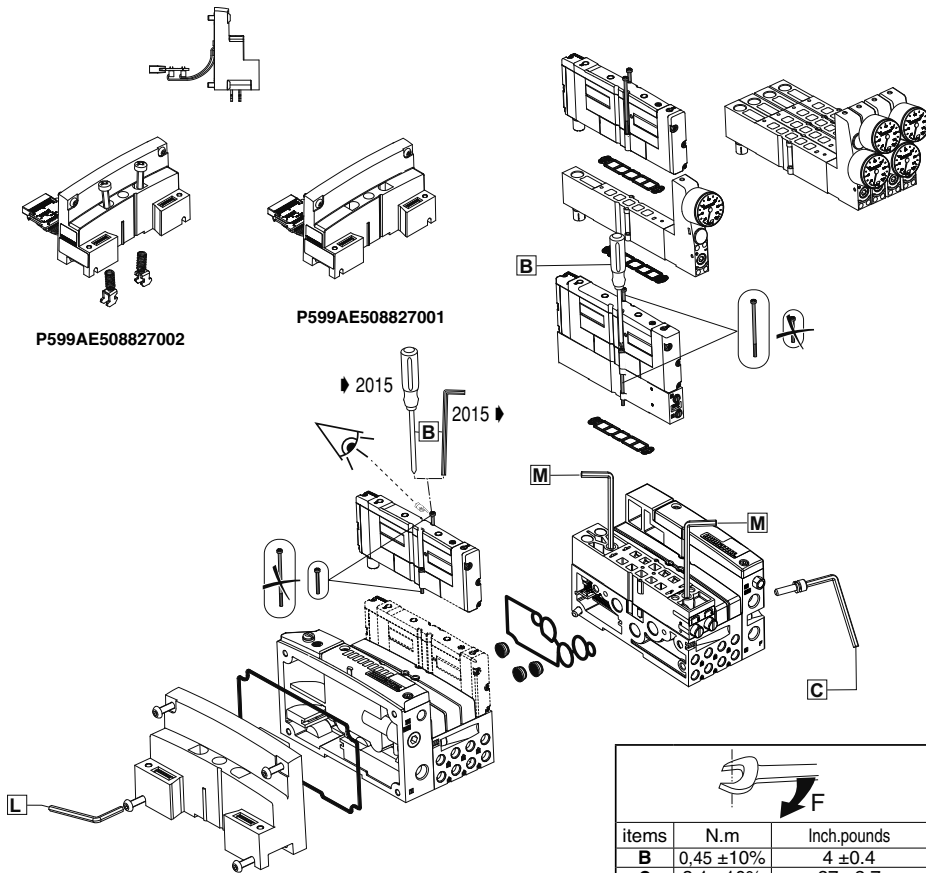

items	N.m	Inch.pounds
B	0,45 ±10%	4 ±0.4
C	3,1 ±10%	27 ±2.7
L	1,5 ±10%	13.5 ±1.4
M	1,7 ±10%	15.1 ±1.5



G3/501



Reassembly →

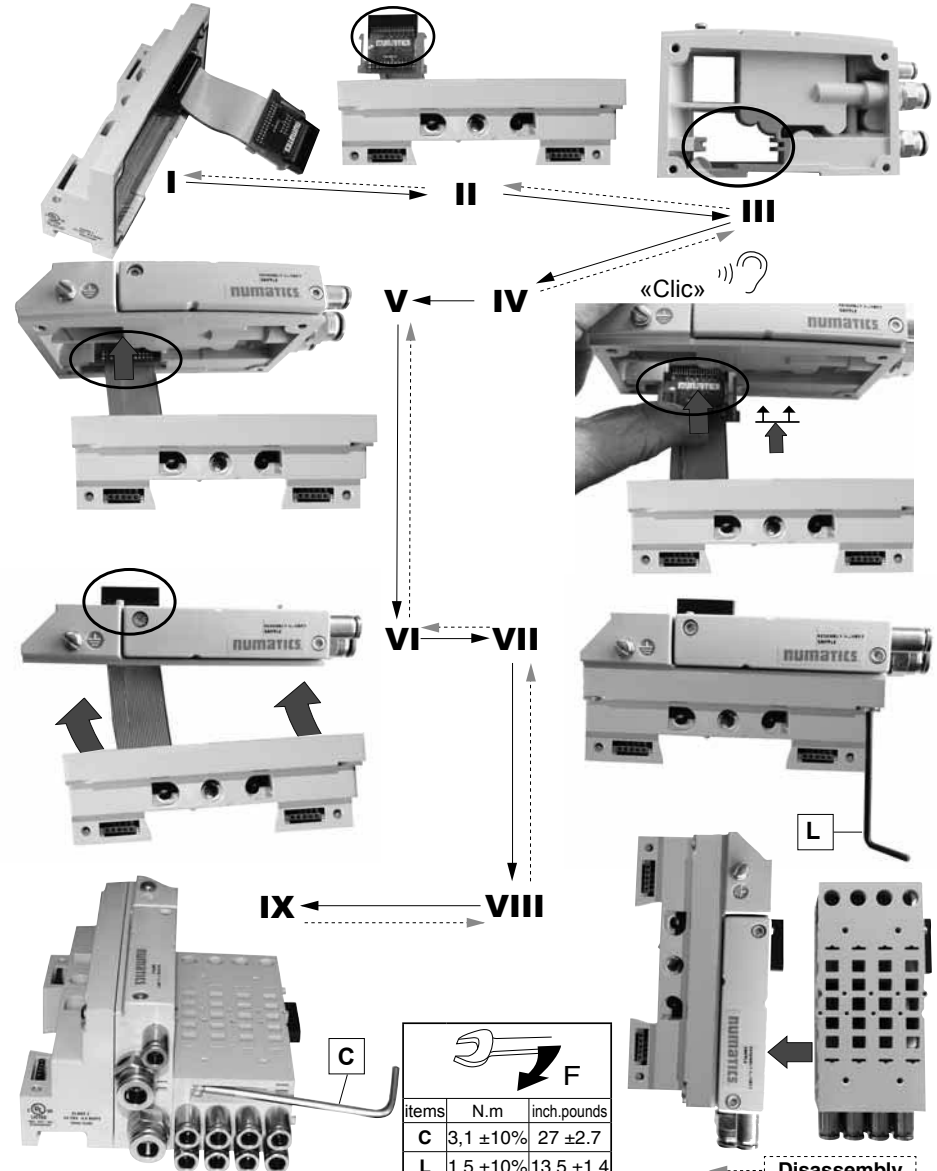

items	N.m	inch.pounds
C	3,1 ±10%	27 ±2.7
L	1,5 ±10%	13.5 ±1.4

Disassembly ←



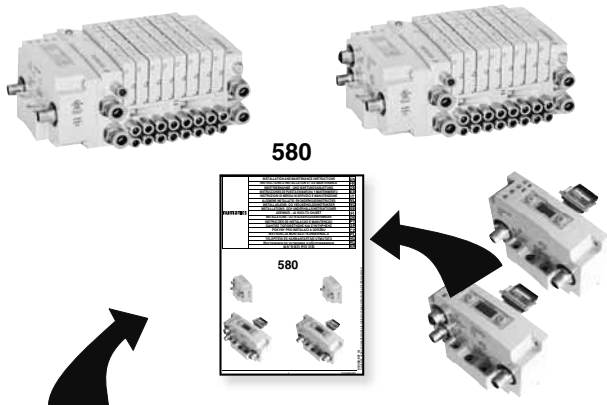

	CANopen®		Ethernet/IP™
	DeviceNet™		EtherCAT®
	PROFIBUS DP®		PROFINET®
	EtherNET/IP™ DLR		POWERLINK
	SUB-BUS		CHARM
	IO-Link Class A (4 pin)		IO-Link Class B (5 pin)



**R501AY428501001**

Kit

**R501AS428500001**

(14)(5) (4) (1) (2) (3)(12)

(14)(5) (4) (1) (2) (3)(12)

internal pilot supply

1 P<sub>p</sub>

~~14 P<sub>p</sub>~~

**R501AS428500001**

Kit

**R501AS428500001**

(14) (12)

(4) (5) (1) (3) (2)

14

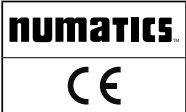
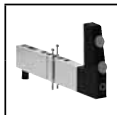
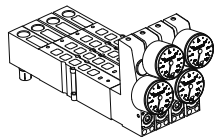

DIN RAIL



0,7- 8 bar  
(0 - 115 PSIG)

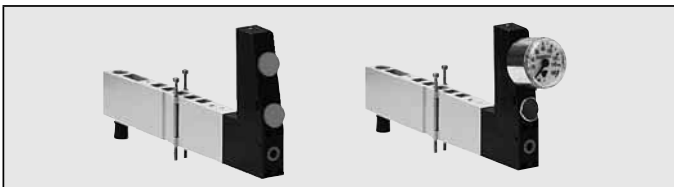

R501ARS52JA0010	
R501ARS52J18V10	
R501ARS50JA0010	

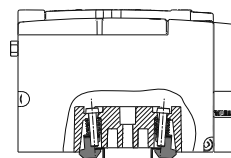
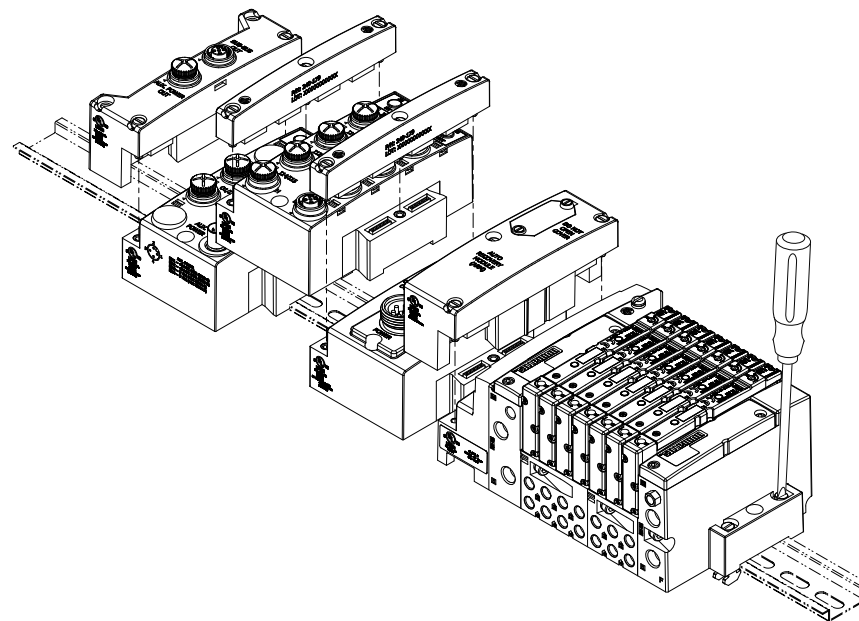

ACCESSORY  
ZONED POWER (24 VDC Separation)



H 501AM<sup>S4</sup> D<sub>F</sub> VA0010  
K M F 2

WIRING DIAGRAM

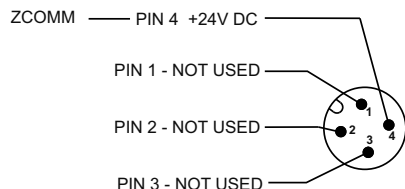

<b>EN</b>	The 0 VDC reference for the +24 VDC applied to Pin 4 of the M12 Connector <b>MUST</b> be the same as the one used on G3 / 580 / Terminal Strip / 25 or 37 Pin Sub-D / 19 or 26 Pin Round Connector. If multiple 24 VDC power supplies are used the 0 VDC references of each power supply <b>MUST</b> be connected together.
<b>FR</b>	La référence 0 VCC pour le +24 VCC appliquée à la broche 4 du connecteur M12 <b>DOIT</b> être la même que celle utilisée avec le G3 / 580 / bornier / connecteur Sub-D / 25 ou 37 broches / connecteur rond 19 ou 26 broches. Si des alimentations multiples en 24 VCC sont utilisées les références 0 VCC de chaque alimentation <b>DOIVENT</b> être connectées ensemble.
<b>DE</b>	Die 0-VDC-Referenz für die +24 VDC, die an Pin 4 von Buchse M12 angelegt werden, <b>MÜSSEN</b> mit der übereinstimmen, die an G3 / 580 / Klemmenleiste / 25- oder 37-polige Sub-D- / runde 19- oder 26-polige Buchse verwendet werden. Wenn mehrere 24-VDC-Stromversorgungen verwendet werden, <b>MÜSSEN</b> die 0-VDC-Referenzen aller Stromversorgungen miteinander verbunden werden.
<b>ES</b>	La referencia de 0 V CC para los +24 V CC aplicados a la patilla 4 del conector M12 <b>DEBE</b> ser la misma que la utilizada en el conector redondo de 19 o 26 pines / G3 / 580 / tira de terminales / Sub-D de 25 o 37 pines. Si se utilizan varias fuentes de alimentación de 24 V CC en las referencias de 0 V CC de cada fuente de alimentación, <b>DEBEN</b> conectarse juntas.
<b>IT</b>	Il riferimento 0 V CC per la tensione a +24 V CC, applicata al piedino 4 del connettore M12, <b>DEVE</b> essere lo stesso utilizzato nel caso del G3 / 580 / Morsettiere / Sub-D a 25 o 37 piedini / Connettore rotondo a 19 o 26 piedini. Nel caso siano utilizzate alimentazioni multiple a 24 V CC, i riferimenti 0 V CC di ciascuna alimentazione <b>DEVONO</b> essere connessi assieme.
<b>NL</b>	De 0 VDC referentie voor +24 VDC toegepast op pin 4 van de M12-connector <b>MOET</b> identiek zijn aan de referentie die wordt gebruikt op G3 / 580 / Klemmenstrook / 25 of 37 Pin Sub-D / 19 of 26 Pin Round Connector. Indien er meerdere 24 VDC voedingen worden gebruikt <b>MOETEN</b> de 0 VDC referenties van iedere voeding op elkaar zijn aangesloten.
<b>NO</b>	Referansen 0 VDC for +24 VDC bruk på pinne 4 til M12-kontaktene <b>MA</b> være det samme som den som brukes på G3 / 580 / terminalstripen / 25 eller 37 pinner Sub-D / 19 eller 26 pinner rundt kontakt. Hvis flere 24 VDC-strømforsyninger brukes <b>MA</b> 0 VDC-referansene til hver strømforsyning kobles sammen.
<b>SE</b>	0 V DC-referens för +24 V DC på stift 4 på M12-kontaktområdet <b>MÅSTE</b> vara samma som den som används på G3/580/anslutningsrad/25- eller 37-stifts sub-D/19- eller 26-stifts runt kontakt. Om flera 24 V DC-nätenheter används <b>MÅSTE</b> 0 V DC-referenserna för varje nätenhet kopplas ihop.
<b>FI</b>	M12-littimen tappiin +24 VDC:n 0 VDC-referenssin <b>ON OLTAVA</b> sama, jota käytetään G3 / 580 / liittämäärä / 25:ssä tai 37 tappi Sub-D / 19:ssä tai 26 tappi pyöreässä liittimessä. Jos käytetään useita 24 VDC:n virtalähteitä, kaikkien virtalähteiden 0 VDC-referenssit <b>ON LIITETTÄVÄ</b> yhteen.
<b>DK</b>	0 VDC-referencen for +24 VDC, der anvendes til Ben 4 for M12-stik, <b>SKAL</b> være den samme som den, der anvendes på G3 / 580 / Terminalens bånd / 25 eller 37 bens Sub-D / 19 eller 26 bens rundt stik. Hvis der anvendes flere 24 VDC-strømforsyninger, <b>SKAL</b> 0 VDC-referencerne for hver strømforsyning være tilsluttet sammen.
<b>PT</b>	A referência 0 VCC para a +24 VCC aplicada ao pino 4 do conector M12 <b>TEM</b> de ser igual à utilizada no G3/580/faixa de terminais/sub-D de 25 ou 37 pines/conector redondo de 19 ou 26 pines. Se utilizar várias fontes de alimentação de 24 VCC, <b>TEM</b> de ligar em conjunto as referências 0 VCC de cada fonte de alimentação.
<b>GR</b>	Η τάση αναφοράς των 0 VDC για τα +24 VDC που εφαρμόζεται στον Πείρο 4 του Συνδέσμου M12 <b>ΠΡΕΠΕΙ</b> να είναι ο ίδιος με αυτόν που χρησιμοποιείται σε G3 / 580 / Τερματική ταινία / Sub-D 25 ή 37 πείρων / Στρογγυλό σύνδεσμο 19 ή 26 πείρων. Εάν χρησιμοποιούνται πολλαπλά τροφοδοτικά 24 VDC με τάσεις αναφοράς 0 VDC για κάθε τροφοδοτικό <b>ΠΡΕΠΕΙ</b> να είναι συνδεδεμένα μεταξύ τους.
<b>CZ</b>	Referenční napětí 0 V DC pro napětí +24 V DC na kolků 4 konektoru M12 <b>MUSÍ</b> být stejné jako napětí použité na přístroji G3 / 580 / svorkovnice / kolků 25 nebo 37 konektoru Sub-D / kolků 19 nebo 26 kulatého konektoru. Jestliže se používá několik napájecích zdrojů 24 V DC, <b>MUSÍ</b> být referenční napětí 0 V DC každého napájení připojeno společně.
<b>PL</b>	Odniesienie 0 VDC dla +24 VDC stosowanego dla Pinu 4 złącza M12 <b>MUSI</b> być takie samo jak ze zastosowane na Listwie zaskokowej G3 / 580 / Sub-D 25 lub 37 styków / Okrągłym złączu 19 lub 26 styków. Jeśli zastosowanych jest kilka zasilaczy 24 VDC, wówczas odniesienia 0 VDC każdego zasilacza <b>MUSZA</b> być połączone razem.
<b>HU</b>	Az M12-es csatlakozó 4. tűjére alkalmazott +24 VDC 0 VDC referenciájának azonosnak <b>KELL</b> lennie a G3 / 580 / sorkapcsolóé / 25- vagy 37-tűs Sub-D / 19- vagy 26-tűs kerek csatlakozó értékeivel. Amennyiben több 24 V DC értékű táplomás használ, csatlakoztatni <b>KELL</b> az összes táplomás 0 VDC referenciáját.
<b>RU</b>	Отсчетное напряжение 0 В пост. тока для +24 В пост. тока, подаваемое на конт. 4 Разъема M12, <b>ДОЛЖНО</b> быть таким же, как напряжение, используемое на G3 / 580 / Клеммная колодка / Разъем Sub-D конт. 25 или 37 / Круглый разъем конт. 19 или 26. При использовании нескольких источников питания 24 В пост. тока выводы отсчетного напряжения 0 В пост. тока каждого источника питания <b>ДОЛЖНЫ</b> быть соединены вместе.
<b>KZ</b>	M12 коннекторының 4-істігіне қолданылатын +24 В тұрақты ток арналған 0 В тұрақты ток үлгісі G3 / 580 / контакт жолағы / 25 немесе 37 істігі Sub-D / 19 немесе 26 істігі дөңгелек коннектор үшін пайдаланылатын ток үлгісімен бірдей болуы ТИІС. 24 В тұрақты токпен қамтамасыз ететін бірнеше қуат болшы пайдаланылатын, әр қуат блогының 0 В тұрақты ток үлгілері бірге жалғануы ТИІС.

ACCESSORY  
ZONED POWER (24 VDC Separation)



B  
H 501AM<sup>S4</sup> D<sub>F</sub> VA0010  
K M F 2

<b>EN</b>	Zoned Power pneumatic islands can be used as part of a safety-related control system (SRP/CS) in compliance with standards ISO 13849 up to Category 3 / PLd if they are used with an appropriate external safety control (examples: surveillance, timing, pulse test, etc.) and in compliance with all associated safety standards. In accordance with ISO 13849, the end-user or third party organisation must assess and certify all of the Control System (CS) including the proven components. Reliability data of the island components can be provided on request. Different types of applications are detailed in our technical manual available on our site. • In compliance with standard ISO 13849-2 standard and product safety parts must be fed by SELV/PELV power supplies. • When the product is used in an environment that contains conductive dust, water or any other medium that could trigger internal short circuits, a cabinet or appropriate enclosure must be used.
<b>FR</b>	Les îlots pneumatiques Zoned Power peuvent être utilisés comme partie d'un système de commande relative à la sécurité (SRP/CS) conforme aux normes ISO 13849 jusqu'à la Catégorie 3 / PLd si l'on utilise avec un contrôle de sécurité extérieur approprié (exemples : surveillance, timing, test d'impulsion, etc.) et en respectant toutes les normes de sécurité associées. Suivant l'ISO 13849, l'utilisateur final ou une organisation tierce doit évaluer et certifier l'ensemble du Système de Contrôle (CS) en incluant les composants éprouvés. Les données de fiabilité des composants de l'îlot peuvent être fournies sur demande. Différents types d'applications sont détaillées dans notre manuel technique disponible sur notre site. • En accord avec la norme ISO 13849-2 les parties standard et sécurité du produit doivent être alimentées par des alimentations électriques de type TBTS/TBTP. • Quand le produit est utilisé dans un environnement comportant de la poussière conductrice, de l'eau ou tout autre média pouvant provoquer des court circuits internes, un coffret ou une enveloppe appropriée doit être utilisé.
<b>DE</b>	Pneumatische Zoned-Power-Inseln können als Teil eines sicherheitsrelevanten Kontrollsystems (SRP/CS) gemäß Norm ISO 13849 bis zu Kategorie 3/ PLd eingesetzt werden, wenn sie mit einer entsprechenden externen Sicherheitskontrolle (Beispiele: Überwachung, Timing, Impulstest usw.) und unter Einhaltung aller verbundenen Sicherheitsstandards verwendet werden. Gemäß ISO 13849 muss der Endbenutzer oder eine externe Organisation die Einhaltung des vollständigen Kontrollsystems einschließlich der bewährten Komponenten beurteilen und zertifizieren. Die Zuverlässigkeitsdaten der Einzelkomponenten können auf Anfrage bereitgestellt werden. In unserem technischen Handbuch, das auf unserer Website veröffentlicht ist, sind verschiedene Arten von Anwendungen genauer beschrieben. • Gemäß Norm ISO 13849-2 müssen Standard- und Produktsicherheitsteile über SELV/PELV-Stromversorgungen verfügen. • Wenn das Produkt in einer Umgebung verwendet wird, die leitfähigen Staub, Wasser oder andere Medien enthält, die interne Kurzschlüsse auslösen können, muss ein Schrank oder ein geeignetes Gehäuse verwendet werden.
<b>ES</b>	Las islas neumáticas Zoned Power se pueden usar como parte de un sistema de control relacionado con la seguridad (SRP/CS) conforme a las normas ISO 13849 hasta la Categoría 3 / PLd si se utilizan con un control de seguridad externo apropiado (ejemplos: vigilancia, temporización, prueba de pulso, etc.) y conforme a todas las normas de seguridad asociadas. Conforme a ISO 13849, el usuario final o la organización externa debe evaluar y certificar todos los sistemas de control (CS), incluidos los componentes comprobados. Se pueden facilitar los datos de fiabilidad de los componentes de la isla previa petición. En el manual técnico disponible en nuestro sitio se detallan distintos tipos de aplicaciones. • Conforme a la norma ISO 13849-2, las piezas estándar y de seguridad de producto se deberán alimentar mediante fuentes de alimentación SELV / PELV. • Cuando el producto se utilice en un entorno que contenga polvo conductor, agua o cualquier otro medio que pudiera provocar cortocircuitos internos, se deberá utilizar un armario o una carcasa adecuada.
<b>IT</b>	Le isole pneumatiche Zoned Power si possono utilizzare come parte di un sistema di comando relativo alla sicurezza (SRP/CS) conforme alle norme ISO 13849 fino alla Categoria 3 / PLd se utilizzate con un comando di sicurezza esterno appropriato (esempi: sorveglianza, timing, test d'impulso, ecc.) e rispettando tutte le norme di sicurezza associate. In conformità con la norma ISO 13849, l'utente finale o un'organizzazione terza deve valutare e certificare l'intero sistema di controllo (CS) inclusi i componenti provati. I dati di affidabilità dei componenti dell'isola possono essere comunicati su richiesta. I diversi tipi di applicazioni vengono spiegate nei dettagli nel nostro manuale tecnico disponibile sul nostro sito. • In conformità con la norma ISO 13849-2, le parti standard e di sicurezza del prodotto devono essere attivate da alimentazioni elettriche SELV/PELV. • Se il prodotto viene utilizzato in ambienti che contengono polveri conduttive, acqua o altri elementi che possano provocare dei cortocircuiti interni, si dovrà utilizzare un armadietto o un involucro adatto.
<b>NL</b>	Zoned Power pneumatische eilandden kunnen worden gebruikt als veiligheidsgerelateerd regelsysteem (SRP/CS) in overeenstemming met normen ISO 13849 tot en met Category 3 / PLd indien gebruikt met een geschikte externe veiligheidsregeling (voorbeelden: bewaking, timing, pulstest, etc.) en in overeenstemming met alle verbonden veiligheidsnormen. Volgens ISO 13849 moet de eindgebruiker of derde organisatie alle regelsystemen (CS) beoordelen en certificeren, inclusief de beproefde componenten. Gegevens omtrent betrouwbaarheid van de eilandcomponenten worden op verzoek verstrekt. Verschillende soorten applicaties worden in detail beschreven in de technische handleiding op onze site. • In overeenstemming met de norm ISO 13849-2, moeten standaard onderdelen en onderdelen voor productveiligheid middels SELV/PELV voedingen van stroom worden voorzien. • Als het product wordt gebruikt in een omgeving waar geleidend stof, water of andere geleidende media aanwezig kunnen zijn die interne kortsluitingen kunnen veroorzaken, moet er een kast of geschikte behuizing worden gebruikt.
<b>NO</b>	Pneumatiske øyer del inn i strømsøner kan brukes som del av ett sikkerhetsrelatert kontrollsystem (SRP/CS) i samsvar med standardene ISO 13849 opp til kategori 3/PLd dersom de bruker en egnet og ekstern sikkerhetskontrol (eksempler: overvåking, timing, pulstest, etc.) og i samsvar med alle tilknyttede sikkerhetsstandarder. I samsvar med ISO 13849, må sluttbrukeren eller tredjepartsorganisasjonen ha tilgang til og godkjenne hele kontrollsystemet (CS), inkludert de godkjente komponentene. Pålitelighetsdata for øy-komponenter leveres etter anmodning. Forskjellige typer bruksområder er beskrevet i vår tekniske håndbok som er tilgjengelig på vårt nettsted. • I samsvar med standard ISO 13849-2 standard og deler for produktsikkerhet må forsynes av SELV/PELV strømforsyninger. • Når produktet skal brukes i et miljø som inneholder ledende støv, vann eller andre stoffer som kan utløse interne kortslutninger, skal ett skap eller annen egnet innkapsling brukes.
<b>SE</b>	De pneumatiske Zoned Power-öarna kan användas som en del av ett säkerhetsrelaterat styrsystem (SRP/CS) i överensstämmelse med standarderna ISO 13849 upp till kategori 3/PLd om de används tillsammans med en lämplig extern säkerhetskontroll (exempel: övervakning, timing, pulstest osv.) och uppfyller alla tillhörande säkerhetsstandarder. I slyfte att uppfylla ISO 13849 måste slutanvändaren eller tredjepartsorganisationsen analysera och certifiera hela styrsystemet (CS), inklusive de dokumenterade komponenterna. Tillförlitlighetsdata för öarna komponenter kan fås på begäran. Olika tillämpningstyper beskrivs i vår tekniska handbok som finns på vår webbplats. • I slyfte att uppfylla standarden ISO 13849-2 måste standardkomponenter och komponenter för produktsäkerhet matas av SELV/PELV-nätenheter. • Om produkten används i en miljö som innehåller ledande damm, vatten eller något annat medium som kan utlösa interna kortslutningar, måste ett skap eller en lämplig kåpa användas.

**numatics**

501

## ACCESSORY ZONED POWER (24 VDC Separation)



H 501AM S<sup>B</sup><sub>4</sub> D VA0010  
K M F 2



<b>FI</b>	<p>Zoned Power -pneumaattisia saarekkeita voidaan käyttää osana turvallisuuteen liittyvää ohjauksjärjestelmää (SRP/CS) ISO 13849 -standardien mukaisesti kategoriassa 3 / PLd saakka, jos niitä käytetään yhdessä asianmukaisen ulkoisen turvallisuusvalvonnan kanssa (esimerkkeinä: seuranta, ajoitus, pulsstisi jne.) ja kaikkien sovellettävien turvallisuusstandardien mukaisesti. ISO 13849 -standardin mukaisesti lopputuotteen ja ulkopuolisen organisaation on arvioitava ja sertifioitava koko ohjauksjärjestelmä (CS), jyviksi todettui komponentit mukaan lukien. Pyydetäessä voimetta pneumaattisten saarekkeiden luotettavuustiedot. Erilaisia käyttöohjeita kuvataan tarkemmin toimipisteissämme saatavilla olevassa teknisessä käsikirjassamme.</p> <ul style="list-style-type: none"> <li>ISO 13849-2 -standardin ja tuoteturvallisuusmäärausten mukaan sähkö osiin on syötettävä SELV/PELV-virtalähteistä.</li> <li>Jos tuotetta käytetään ympäristössä, jossa esiintyy sähköä johtavaa pölyä, vettä tai muita aineita, jotka voivat aiheuttaa sisäisiä oikosulkujia, on käytettävä kaappia tai asianmukaisia koteloa.</li> </ul>
<b>DK</b>	<p>Pneumatiske Zoned Power-grupper kan anvendes som del af et SRP/CS-system (Safety Related Product of a Control System) overensstemmende med ISO 13849-sikkerhedsstandarderne op til kategori 3/PLd, hvis de anvendes med en passende ekstern sikkerhedskontrol (f.eks. overvågning, timing, impulstest etc.) og i overensstemmelse med alle relevante sikkerhedsstandarder. I overensstemmelse med ISO 13849 skal slutbrugerer eller tredjepartsorganisationen vurdere og certificere alle CS'er (kontrolsystemer) inklusive de dokumenterede komponenter. Pålidelige data for gruppens komponenter kan oplyses på anmodning. De forskellige typer anvendelse er beskrevet i vores tekniske manual, der er tilgængelig på vores hjemmeside.</p> <ul style="list-style-type: none"> <li>I overensstemmelse med ISO-standard ISO 13849-2 skal standarddele og produktsikkerhedsdele strømforsynes via SELV/PELV-strømforsyning.</li> <li>Hvis produktet anvendes i et miljø med ledende støv, vand eller andre medier, der kan forårsage indvendige kortslutninger, skal der anvendes et kabinet eller en egnet indkapsling.</li> </ul>
<b>PT</b>	<p>Pode utilizar as ilhas pneumáticas de Potência Dividida em Zonas como parte de um sistema de controlo relacionado com a segurança (SRP/CS) em conformidade com as normas ISO 13849 até à Categoria 3 / PLd se forem utilizadas com um controlo de segurança externo adequado (exemplo: vigilância, temporização, teste de impulsos, etc.) e em conformidade com todas as normas de segurança associadas. De acordo com a norma ISO 13849, o utilizador final ou terceiro deve avaliar e certificar o Sistema de Controlo completo (CS), incluindo todos os componentes comprovados. Os dados de fiabilidade dos componentes das ilhas podem ser fornecidos a pedido. Diferentes tipos de aplicação são detalhados no nosso manual técnico disponível no nosso site Web.</p> <ul style="list-style-type: none"> <li>Em conformidade com a norma ISO 13849-2, as peças de segurança dos produtos e padrão têm de ser alimentadas por fontes de alimentação SELV/PELV.</li> <li>Quando utilizar o produto num ambiente com poeira condutora, água ou outros meios que possam originar curtos-circuitos internos, deve utilizar uma caixa ou um armário apropriado.</li> </ul>
<b>GR</b>	<p>Οι pneυματικές μονάδες Zoned Power μπορούν να χρησιμοποιηθούν ως Σύστημα Ελέγχου για θέματα Ασφαλείας (SRP/CS) σε συμμόρφωση με τα πρότυπα του ISO 13849 έως την Κατηγορία 3 / PLd εφόσον χρησιμοποιούνται μαζί με κατάλληλο έλεγχο εξωτερικής ασφαλείας (παράδειγματα: παρακολούθηση, χρονόμετρο, δοκιμή παλμών, κλπ.) και σε συμμόρφωση με όλα τα συναφή πρότυπα ασφαλείας. Σε συμμόρφωση με το ISO 13849, ο τελικός χρήστης ή ο ανεξάρτητος οργανισμός υποχρεούται να προβεί σε αξιολόγηση και πιστοποίηση του συνόλου του Συστήματος Ελέγχου (CS) καθώς επίσης και των αποδεδειγμένων εξαρτημάτων. Τα δεδομένα αξιοπιστίας των εξαρτημάτων των μονάδων διατίθενται, αν ζητηθούν. Στο τεχνικό έγγραφο που διατίθεται στην ιστοσελίδα μας παρουσιάζονται αναλυτικά διαφοροί τύποι εφαρμογών.</p> <ul style="list-style-type: none"> <li>Σε συμμόρφωση με το πρότυπο ISO 13849-2 τα κοινά εξαρτήματα και τα εξαρτήματα ασφαλείας προϊόντος πρέπει να συνδεονται με τροφοδοτικά SELV/PELV.</li> <li>Όταν το προϊόν χρησιμοποιείται σε περιβάλλον που περιέχει αγώγιμη σκόνη, νερό ή άλλο μέσο που ενδεχομένως να πυροδοτήσει εσωτερικά βραχυκυκλώματα, είναι υποχρεωτική η χρήση ερμηρίου ή κατάλληλου κελύφους.</li> </ul>
<b>CZ</b>	<p>Pneumatické ostrovy Zoned Power mohou být použity jako součást řídicího systému souvisejícího s bezpečností (SRP/CS) v souladu s normami ISO 13849 až do kategorie 3/PLd, pokud jsou používány s příslušnou vnější kontrolou bezpečnosti (příklady: sledování, načasování, impulsní zkouška atd.) a v souladu se všemi souvisejícími bezpečnostními normami. V souladu s normou ISO 13849 musí organizace koncového uživatele nebo třetí strany posoudit a certifikovat všechny řídicí systémy (CS) včetně osvědčených součástí. Údaje o spolehlivosti součástí ostrova poskytujeme na vyžádání. V našem technickém manuálu, který je k dispozici na našich stránkách, jsou podrobně popsány různé typy aplikací.</p> <ul style="list-style-type: none"> <li>V souladu s normou ISO 13849-2 a bezpečnostní výrobků musejí být části napájené napájecími zdroji SELV/PELV.</li> <li>Pokud je výrobek používán v prostředí, které obsahuje vodivý prach, vodu nebo jiné médium, které by mohlo vyvolat vnitřní zkratky, musí být použita skříň nebo příslušný kryt.</li> </ul>
<b>PL</b>	<p>Wyspy pneumatyczne mocy strefowej można stosować jako część systemu sterowania związanego z bezpieczeństwem (SRP/CS) zgodnie z normami ISO 13849 do kategorii 3 / PLd, jeśli zostaną zastosowane z odpowiednim zewnętrznym sterowaniem bezpieczeństwa (na przykład: nadzór, synchronizacja, test impulsu itp.) oraz zgodnie ze wszystkimi powiązаныmi normami bezpieczeństwa. Zgodnie z normą ISO 13849 użytkownik końcowy lub strona trzecia muszą poddać ocenę i zalegalizowaniu wszystkie elementy systemu sterowania (CS), włączając zatwierdzone komponenty. Dane dotyczące niezawodności naszych podzespołów wyspy można uzyskać na zamówienie. Różnego rodzaju zastosowania zostały szczegółowo opisane w instrukcji technicznej dostępnej na naszej stronie internetowej.</p> <ul style="list-style-type: none"> <li>Zgodnie z normą ISO 13849-2 komponenty standardowe i bezpieczeństwa produktu muszą być zasilane przez zasilacze SELV/PELV.</li> <li>W przypadku zastosowania produktu w środowisku zawierającym pyły przewodzące, wodę lub inne media mogące spowodować wewnętrzne zwarcie elektryczne należy zastosować szafę sterowniczą lub odpowiednią obudowę.</li> </ul>

**numatics**

501

## ACCESSORY ZONED POWER (24 VDC Separation)



H 501AM S<sup>B</sup><sub>4</sub> D VA0010  
K M F 2



<b>HU</b>	<p>A Zoned Power pneumatikus szigetek biztonsággal kapcsolatos ellenőrzési rendszerek (SRP/CS) részeként használhatók, az ISO 13849 szabvány betartása mellett a 3. kategóriás/PLd rendszerig, amennyiben a megfelelő külső biztonsági ellenőrzéssel (például: megfigyelés, időzítés, impulzus teszt, stb.) valamint az összes kapcsolódó biztonsági szabvány betartásával használják őket. Az ISO 13849 értelmében, a végfelhasználónak, illetve a hamadik fél szervezetnek minden vezérlérendszer (CS) fel kell mérnie, és igazolnia kell, beleértve a bevált alkatrészeket. A pneumatikus sziget alkatrészeinek megbízhatósági adatai kérésre megadhatók. A weboldalunkon elérhető műszaki kézikönyvünkben megtalálható a különböző típusú alkalmazások részletes leírása.</p> <ul style="list-style-type: none"> <li>Az ISO 13849-2 szabvány értelmében a termék biztonsági alkatrészeit SELV/PELV lápfeszültségről kell ellátni.</li> <li>Ha a terméket vezetéképes port, vizet vagy egyéb, belső rövidzárlatot okozó köztvetítő anyagot tartalmazó környezetben használják, akkor szekrényt vagy megfelelő burkolatot kell alkalmazni.</li> </ul>
<b>RU</b>	<p>В качестве элемента системы контроля, связанной с безопасностью (SRP/CS), можно использовать пневмоострова с зонированным питанием согласно стандарту ISO 13849 вплоть до категории 3/PLd, если это сочетается с соответствующими внешними мерами по контролю безопасности (напр. наблюдение, тактирование, импульсный контроль и т. д.) и с соблюдением всех связанных с ними стандартов безопасности. Согласно ISO 13849 конечный пользователь или сторонняя организация обязаны провести оценку и сертификацию системы контроля в целом, включая проверенные компоненты. Данные по надежности компонентов острова предоставляются по требованию. Различные виды применения перечислены в техническом руководстве на нашем сайте.</p> <ul style="list-style-type: none"> <li>Согласно стандарту ISO 13849-2 и требованиям к безопасности, на элементы следует подавать электропитание БСНН/ЗСНН.</li> <li>При эксплуатации в среде, содержащей проводящую пыль, воду или иное вещество, способное вызвать внутреннее короткое замыкание, следует воспользоваться шкафом или соответствующим кожухом.</li> </ul>
<b>KZ</b>	<p>Қуатты қамтамасыз ететін, аймақтарға бөлінген пневматикалық блоктар қауіпсіздікті қамтамасыз етуге арналған тиісті элементтермен (мысалы, бақылау, уақытты белгілеу, импульс сынағы, т.б.) бірге пайдаланылса және барлық байланысты қауіпсіздік стандарттарына сәйкес пайдаланылса, оларды ISO 13849 стандартына сәйкес 3-санат/PLd деңгейіне дейінгі қауіпсіздікке қатысты басқару жүйесінің (SRP/CS) бір бөлігі ретінде пайдалануға болады. ISO 13849 стандартына сәйкес, тұтынушы немесе үшінші тарап ұйымы тексерілген құрамдастарды қоса, басқару жүйесінің (БЖ) жұмысын түгел бағалап, куәландыру қажет. Блок құрамдастарының сенімділігі туралы деректер сұрау бойынша беріледі. Қолдану түрлері біздің веб-сайты қолжетімді техникалық нұсқаулықта толық сипатталған.</p> <ul style="list-style-type: none"> <li>ISO 13849-2 стандарты бойынша өнім қауіпсіздігінің бөлшектері SELV/PELV қуат блогынан қуатпен қамтамасыз етілуі тиіс.</li> <li>Өнім электр өткізгіш шаң, су немесе қызыл тұйықталуға себеп болатын қандай да бір зат бар ортада пайдаланылса, шкаф немесе тиісті жабық жерді пайдалану керек.</li> </ul>

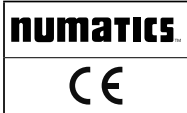

ACCESSORY  
MID STATION SUPPLY AND EXHAUST  
DOUBLE Z-Board™

