

ASCO™	Installation and Maintenance Instructions Series 551-553 spool valves, aluminium body with threaded ports or NAMUR mounting pad, 1/4-1/2	3/2 NC	GB
		5/2 - 5/3	

DESCRIPTION

• 3/2 NC, 5/2 or 5/3 (W1, W3) spool valves with specially treated aluminium body and threaded ¼ (series 551) or ½ (series 553) ports. - 551, with ¼" threaded connection, max. port depth 11,5 mm. - (Do not connect the pressure supply to the exhaust port 3. The "environmentally-protected" construction is not adapted for a "distributing" function or use in NO function. Contact us for functions available in specific versions).

• 3/2 NC, 5/2 or 5/3 (W1, W3) spool valves with specially treated aluminium body and threaded ¼ (series 551) or ½ (series 553) ports and a NAMUR-type mounting pad for direct installation on a single-acting (3/2 NC function) or double-acting (5/2, 5/3 function) pneumatic actuator. A single spool valve can be adapted to two types of control by positioning the lower part:
- series 551 : of supplied interface plate 3/2 NC - 5/2 (fig. A / 3f, rep. 1a and 1b)
- series 553 : of supplied interface plate 3/2 NC or 5/2 (fig. A / 3f, item 1a).

551, max. 1/4" port depth = 11,5 mm. (Do not connect the pressure supply to the exhaust port 3. 551-553: The "environmentally-protected" construction is not adapted for NO function. Contact us for functions available in specific versions).

ATEX 94/9/EC versions: See "Special conditions for safe use".

Versions isolated from atmosphere: The internal parts of the valve are isolated from the outside atmosphere in order to provide protection in aggressive environments. All the exhaust ports of the spool valve are pipable, providing better environmental protection, particularly recommended for sensitive areas such as clean rooms and applications in the pharmaceutical or food processing industries. It is necessary to connect pipes or fittings to the exhaust ports to protect the internal parts of the spool valve if used outside or in harsh environments (dusts, liquids etc.).

Recommended versions (fig 1):

- Monostable spool valve: electrically or air operated, spring return.
- Bistable spool valve: solenoid-air or air operation and return.

⚠ All exhaust ports of the valves and pilots must be protected with the stainless steel exhaust protectors. When used outside, or stored for longer periods of time, and/or where exposed to harsh environments (dusts, liquids etc.), exhaust protectors must be used. The reliability of the valve cannot be guaranteed if an exhaust protection other than that supplied is used.

SPECIAL CONDITIONS FOR SAFE USE

ATEX 94/9/EC: The valve must be connected to ground (ref. F). Storage conditions: protected from exposure to weather; storage temperature: -40 C to +70°C ; relative humidity: 95 %

The spool valve must be kept in its original packaging as long as it is left unused. The protective covers must not be removed from the connection ports and solenoid operators. Ambient temperature: -25°C (-40 C, 15/16" CNOMO) to +60°C. The max. temperature of the fluid does not exceed the ambient temperature.

After storage at low temperature, the spool valves must **gradually** be brought to room temperature prior to pressurisation. If, in Zone 1, Group IIC, use is made of the 553 series with integrated pilot, the product must be protected against ambient air flow and friction in order to prevent electrostatic charge on the synthetic material casing. The wearing of dry clothes and/or friction on the surface of the magnetic head should be avoided during installation and maintenance. The spool valves are intended to be operated within the technical characteristics specified on the nameplate. Modifications to the equipment may only be made after consulting the manufacturer or his representative. *These solenoid spool valves are designed to operate with filtered air or neutral gas. Do not exceed the maximum allowable pressure of the valve = 8/10,4 bar (8 bar for pilots PISC/PISCIS/CFSCIS/CFSDIS/CFVTIS/195-LISC). Caution:* Observe the minimum pilot pressure of 2 bar. Installation and maintenance of the valve must be carried out by qualified personnel only.

• Standard IP65-rated air operated versions or versions for use in explosive atmospheres caused by gases, vapours, mists or dusts according to ATEX Directive 94/9/EC. (The zone classification for this version is stated on the ATEX label, ref. E2). Safety code: II 2GD IIC X Ta 60 °C T85°C (T6). Compliance with the Essential Health and Safety Requirements has been assured by compliance with European Standard EN 13463-1.

• Solenoid-air operated versions equipped with IP65-rated solenoid operators or for use in explosive atmospheres according to ATEX Directive 94/9/EC.

Versions with integral pilot. IP65-rated as standard, or for use in explosive atmospheres II 3D IP65 or ATEX Ex m, em.

Versions with solenoid operators with ASCO mounting pad. IP65/IP67-rated as standard, or for use in explosive atmospheres II 3D IP65 or ATEX Ex d, m, em, ia.

Versions with pilots with CNOMO E06.05.80 (size 30) or CNOMO E06.36.120N (size 15) mounting pad. IP 65-rated as standard, or mounting of pilots for use in explosive atmospheres according to ATEX Ex d or Ex ia. The mounting position for the pilots as shown in figures 5 to 15 must be observed.

Caution (CNOMO pilots): The zone classification (ATEX 1999/92/EC) is mainly defined by the indications on the nameplate (ref. E2) on the valve's body. Safety code according to ATEX Directive 94/9/EC: II 2GD IIC X Ta 60°C T85°C (T6).

When assembling this product to a pilot to ATEX 94/9/EC, take the least favourable category and temperature into account. Compliance with the Essential Health and Safety Requirements has been assured by compliance with European Standard EN/13463-1. The mounting position for the pilots as shown in figures 5 to 15 and the indicated tightening torques must be observed.

For solenoid operators and pilots to ATEX 94/9/EC, the instructions for use given in the specific installation instructions provided with the product must be strictly followed.

ASSEMBLY

⚠ ATEX 94/9/EC versions: Make sure that all metal or conductive parts are always interconnected and connected to earth. The valve body is connected to earth with the fastening screw (ref. F).

The valves may be mounted in any position.

THREADED PORTS: Mount the valve with two screws (ref. 8) (not supplied).

NAMUR mounting pad: Before mounting the spool valve on the actuator, it must be set to the required function.

- Series 551 : Take the interface plate and rotate it 180° to position it in the recommended 3/2 NC or 5/2 (5/3) function (item 1a or 1b).
- Series 553 : Select the interface plate corresponding to the recommended 3/2 NC or 5/2 (5/3) function (item 1a).

- Make sure the seal is properly seated (ref. 7).

- Mount the interface plate under the spool valve with the 2 supplied screws (ref. 8a) and observe the mounting direction. Make sure the indication of the function is placed on the return side (polarising slot).

PNEUMATIC CONNECTION

General recommendations for pneumatic connection
Connect pipes for the required functions in accordance with this documentation and the port markings on the product. Make sure that no foreign matter enters the system.

Correctly support and align the pipes to prevent mechanical strain on the valve. When tightening, do not use the valve as a lever; locate wrenches as close as possible to connection point. To avoid damage to the equipment, DO

ASCO™	Installation and Maintenance Instructions Series 551-553 spool valves, aluminium body with threaded ports or NAMUR mounting pad, 1/4-1/2	3/2 NC	GB
		5/2 - 5/3	

NOT OVERTIGHTEN pipe connections.

THREADED PORTS: (fig. A / 3c)

- **Connection of the spool valve:** 1/4 (551); 1/2 (553)
Connect pipes as indicated on the label:

- **3/2 NC function:** Pressure inlet at port 1. Pressure outlet at port 2. Exhaust at port 3.

- **5/2 or 5/3 function:** Pressure inlet at port 1. Pressure outlet at ports 2 and 4.
The exhausts are channelled through the valve to ports 3 and 5.
Set of 2 exhaust protectors (fig. 2).

• Connection of pneumatic pilot version: 1/8 (series 551) or 1/4 (series 553).

• **Connection of pilot exhausts:**

It is possible to collect the exhausts of the integral pilot version:

- Remove the plastic protective cover
 - Connect the exhaust port ØM5
- The manual override indicated by the symbol (H) in fig. 4 to 15 allows operation of the valve when de-energised.

NAMUR mounting pad: (fig. B / 3f)

• **Connection of the spool valve**

Connect pipes as indicated on the label:

- **3/2 NC function:**

Series 551: Pressure inlet at port 1 with ¼" thread. Exhaust at port 3 with 1/8" thread.
Series 553: Pressure inlet at port 1 with ½" thread. Exhaust at port 3 with ½" thread.

Exhaust from the return spring chambers of the single acting actuator is channelled through the spool valve to port 3. It is recommended to protect port 5 (if not used). **Do not seal it.** Set of 2 exhaust protectors (fig. 2).

- **5/2 or 5/3 function:**

Series 551: Pressure inlet at port 1 with ¼" thread. The actuator exhausts are channelled through the spool valve to the 1/8" [1/4" (W1/W3)] ports 3 and 5.
Series 553: Pressure inlet at port 1 with ½" thread. The exhausts of the actuator are channelled through the spool valve to ports 3 and 5 with 1/2" thread.

• **Connection of exhaust reducers (series 551)** (fig. B)

Series 551 spool valves are supplied as ordered with or without miniature 1/8" exhaust reducers. These adjustable mini exhaust reducers are used to adjust the actuator's operating speed. They can also be connected (1/8 thread) to collect the exhausts.

Assembly / Adjustment

- Version 3/2 NC = 1 exhaust reducer to be fitted to port 3
 - Version 5/2 = 2 exhaust reducers to be fitted to ports 3 and 5
- Engage the screw on the reducer into the hole and screw it in until it stops; next turn it out to increase the exhaust flow (never more than two turns, max. flow obtained at one turn). Tighten the locknut (4) with a 13 mm wrench. Make rough adjustment before pressurisation and fine-tune after pressurisation.

• **Connection of pilot exhausts**

It is possible to collect the exhausts of the integral pilot version:
- Remove the plastic protective cover (6)
- Connect the exhaust port ØM5 (5) (an exhaust protector can be mounted).
For other pilot types, see drawings on page 36.
The manual override indicated by the symbol (H) allows operation of the valve when de-energised.

ELECTRICAL CONNECTION

Before any intervention, turn off the electrical current to power off the components.

All screw terminals must be tightened to the appropriate torque prior to operation.
Make the connection to earth for versions > 48 V.

IP65-sealed integral pilot version (fig. A/B/3c/3f): Fit the coil on the tube (rotatable through 360°) and then:
Series 551: the detachable spade plug connector for cable dia. 6-8 mm, rotatable by 180° increments (3 pins: 2 + earth).
Series 553: the detachable spade plug connector for cable dia. 6-10 mm, rotatable by 90° increments (3 pins: 2 + earth)
Other versions (15/16" pilots, CNOMO pilots size 30 and size 15):

The installation instructions given in the specific Installation Instructions provided with the product must be followed.

• **General recommendations**

Electrical connections must be made by qualified personnel and according to applicable local standards and regulations.

Caution:

- Depending on the voltage, electrical components must be grounded according to local standards and regulations.
Most valves are equipped with coils designed for continuous duty. To prevent the risk of personal injury, do not touch the solenoid operator which can become hot under normal operating conditions. If the valve is easily accessible, the installer must provide for protection against accidental contact of the solenoid operator.

MAINTENANCE

⚠ Prior to any maintenance work or putting into operation, power off, depressurise and vent the valve to prevent the risk of personal injury or damage to equipment.

ATEX versions: Strictly follow all procedures recommended by Directive 99/92/EC and associated standards.

• **Cleaning**

Maintenance of the valves depends on the operating conditions. They must be cleaned at regular intervals. During servicing, the components must be checked for excessive wear. The components must be cleaned when a slowing down of the cycle is noticed even though the pilot pressure is correct or if any unusual noise or a leak is detected.

• **Sound emission**

The emission of sound depends on the application, fluid and type of equipment used. The exact determination of the sound level can only be carried out by the user having the valve installed in his system.

• **Preventive maintenance**

- Operate the valve at least once a month to check its function.
- If problems arise during maintenance or in case of doubt, please contact ASCO or one of its authorised representatives.

• **Troubleshooting**

- Incorrect outlet pressure: Check the pressure on the supply side of the valve; it must correspond to the values indicated on the nameplate. *Caution: observe the minimum pilot pressure of 2 bar and the maximum pilot pressure of 8 or 10,4 bar in accordance with the type of pilot used.* To avoid personal injury or damage to equipment, check that the valve operates correctly before putting it back into operation.

• **Spare parts**

Coils are available as spare parts.
If necessary, replace the entire valve.

505293-001 / A Availability, design and specifications are subject to change without notice. All rights reserved.

ASCO	Instructions de mise en service et d'entretien Distributeurs, corps aluminium, séries 551-553 taraudés ou à plan de pose NAMUR, 1/4-1/2	3/2 NF	FR
		5/2 - 5/3	

DESCRIPTION

• Distributeurs à tiroir 3/2 NF, 5/2 ou 5/3 (W1, W3), corps en aluminium traité, taraudés 1/4 (série 551) ou 1/2 (série 553).
- 551, à raccordement taraudé 1/4, profondeur maxi des orifices de raccordement 11,5 mm. - (Ne pas raccorder l'alimentation de pression à l'orifice 3 d'échappement. La construction "étanche à l'atmosphère" n'est pas adaptée pour la fonction "distributrice" et une utilisation en fonction NO. Fonctions disponibles en version spécifique, nous consulter).

• Distributeurs à tiroir 3/2 NF, 5/2 ou 5/3 (W1, W3), corps en aluminium traité, taraudés 1/4 (série 551) ou 1/2 (série 553), à plan de pose suivant recommandation type NAMUR pour adaptation directe sur actionneur pneumatique simple effet (fonction 3/2 NF) ou double effet (fonction 5/2, 5/3).
Un même distributeur s'adapte aux deux types de commande par mise en place à la partie inférieure :

- série 551 : de la plaque interface 3/2 NF - 5/2 fournie (fig. A /3f, rep. 1a et 1b)

- série 553 : de l'une des deux plaques interface 3/2 NF ou 5/2 fournies (fig. A /3f, rep. 1a).

551, profondeur maxi des orifices de raccordement 1/4 = 11,5 mm (Ne pas raccorder l'alimentation de pression à l'orifice 3 d'échappement.

551-553 : La construction "étanche à l'atmosphère" n'est pas adaptée pour la fonction NO. Fonctions disponibles en version spécifique, nous consulter.

Versions ATEX 94/9/CE : Voir "conditions spéciales pour une utilisation sûre".

Versions étanches par rapport à l'atmosphère : Les composants internes du distributeur sont isolés de l'atmosphère extérieure, le protégeant ainsi de tout environnement agressif. Tous les orifices d'échappements étant canalisables, ils assurent une meilleure protection de l'environnement, particulièrement recommandée pour les installations en zones sensibles telles que salles blanches, industries pharmaceutiques ou agro-alimentaires. Il est nécessaire de canaliser ou d'équiper les échappements pour protéger les composants internes du distributeur dans le cas d'utilisation à l'extérieur ou en environnement difficile (poussières, liquides ou autres agents).
Versions proposées (fig. 1) :

- Distributeur monostable : commande pneumatique ou électrique, rappel par ressort
- Distributeur bistable : commande et rappel pneumatiques ou électropneumatiques

⚠ Protéger les orifices d'échappement des distributeurs et des pilotes au moyen des protecteurs d'échappement en acier inox. En ambiance extérieure, stockage prolongé, et/ou en présence de poussières, liquides et agents présents dans l'environnement, le montage des protecteurs d'échappement est impératif. La fiabilité de la vanne ne sera pas garantie en cas d'utilisation d'un moyen de protection des échappements différent que ceux préconisés.

CONDITIONS SPECIALES POUR UNE UTILISATION SURE

ATEX 94/9/CE : Le distributeur doit être relié à la terre (réf. F). Conditions de stockage : à l'abri des intempéries; température : -40°C à +70°C; humidité relative : 95 %

En cas de stockage prolongé avant mise en service, le distributeur doit rester dans son emballage d'origine. Les éléments de protection des orifices de raccordement et des têtes magnétiques doivent rester en place.

Température ambiante : -25°C (-40°C, 15/16"-CNOMO) à +60°C. La température maximale du fluide ne doit pas excéder la température ambiante.

Après stockage à basse température, les distributeurs doivent être remis progressivement à la température ambiante de fonctionnement avant la première mise sous pression.

Dans le cas d'utilisation des séries 553 avec pilote intégré, en zone 1, groupe IIC, le produit doit être protégé contre l'écoulement d'air ambiant et le frotement, afin d'éviter toute charge électrostatique sur l'enveloppe en matériau synthétique. L'utilisation de vêtements secs et/ou le frottement sur la surface de la tête magnétique doivent être évitées lors de l'installation et la maintenance.

Les distributeurs sont conçus pour les domaines de fonctionnement indiqués sur la plaque signalétique. Aucune modification ne peut être réalisée sur le matériel sans l'accord préalable du fabricant ou de son représentant. Ces électrodistributeurs sont prévus pour fonctionner sur air ou gaz neutres filtrés. Ne pas dépasser la pression maximale admissible = 8/10,4 bar (8 bar pilotes PISC/PISCIS/CFSCIS/CFSDIS/CFVTIS/195-LISC). Respecter la valeur minimale de pression de pilotage de 2 bar. La mise en service et l'entretien de ces produits doivent être réalisés par un personnel compétent.

- Versions à commande pneumatique standard IP65 ou prévu pour atmosphères explosibles sous forme de gaz, vapeurs, brouillards et poussières selon la directive ATEX 94/9/CE. (Le classement en zone de cette version est définie par l'étiquette ATEX, rep. E2). Mode de protection: II 2GD IIC Ta 60°C T85°C (T6). Le respect des exigences essentielles en ce qui concerne la sécurité et la santé est assuré par la conformité aux normes européennes EN 13463-1.
- Versions à commande électropneumatique équipées de têtes magnétiques étanches IP65 ou certifiées pour atmosphères explosibles selon Directive ATEX 94/9/CE

⚠ Versions à pilote intégré, standard IP65 ou pour atmosphères explosibles II 3D IP65 ou ATEX Ex m, em.

⚠ Versions têtes magnétiques version plan de pose ASCO, standard IP65 ou pour atmosphères explosibles, II 3D IP65/IP67 ou ATEX Ex d, m, em, ia.

⚠ Versions à pilotes, selon plan de pose CNO-MO E06.05.80 (taille 30) ou CNOMO E06.36.120N (taille 15), standard IP65 ou montage de pilotes pour atmosphères explosibles ATEX, Ex d ou Ex ia. Respecter le sens de montage des pilotes indiqués par les figures 5 à 15.

Attention (pilotes CNOMO) : Le placement en zones (ATEX 1999/92/CE), est défini prioritairement par le marquage indiqué sur l'étiquette (rep. E2) placée sur le corps du distributeur. Mode de protection, selon ATEX 94/9/CE : II 2GD IIC X Ta 60°C T85°C (T6). Prendre en compte la catégorie, les pressions de fonctionnement et la température la moins favorable lors d'un assemblage avec un pilote ATEX 94/9/CE. Le respect des exigences essentielles en ce qui concerne la sécurité et la santé est assuré par la conformité à la norme européenne EN 13463-1. Respecter le sens de montage des pilotes indiqués par les figures 5 à 15 et les couples de serrage indiqués.

Pour les têtes magnétiques et pilotes ATEX 94/9/CE, suivre impérativement les prescriptions d'utilisation décrites dans chaque notice de mise en service spécifique fournie avec le produit.

MONTAGE

⚠ Versions ATEX 94/9/CE : S'assurer que toutes les parties métalliques ou conductrices soient toujours interconnectées et reliées à la terre. La liaison à la terre du corps de distributeur se fait par montage de la vis de fixation (rep. F). Les distributeurs peuvent être montés dans n'importe quelle position.

TARAUDE : Monter le distributeur à l'aide de deux vis, non fournies (rep. 8).

NAMUR (fig. A/3f) : Avant montage du distributeur sur l'actionneur, adapter l'appareil à la fonction souhaitée.

- Série 551 : Prendre la plaque interface et la positionner par retournement de 180° dans la fonction 3/2 NF ou 5/2 (5/3) préconisée (rep. 1a ou 1b).

- Série 553 : Sélectionner la plaque interface correspondant à la fonction 3/2 NF ou 5/2 (5/3) préconisée (rep. 1a).

- S'assurer de la présence et de la mise en place correcte du joint de forme (rep. 7).

- Assembler la plaque sous le distributeur à l'aide des 2 vis (rep. 8a) fournies, en respectant le sens de montage : le repère de fonction doit être placé coté rappel (détrompeur).

ASCO	Instructions de mise en service et d'entretien Distributeurs, corps aluminium, séries 551-553 taraudés ou à plan de pose NAMUR, 1/4-1/2	3/2 NF	FR
		5/2 - 5/3	

RACCORDEMENT PNEUMATIQUE

Recommandations générales pour raccordement pneumatique
Raccorder les tuyauteries suivant les fonctions souhaitées en tenant compte des repères d'orifices marqués sur le produit et dans cette documentation.

Veiller à ce qu'aucun corps étranger ne pénètre dans le circuit. Soutenir et aligner correctement les tuyauteries pour éviter toute contrainte mécanique sur le distributeur. Au serrage, ne pas se servir de l'appareil comme d'un levier; positionner les clés de serrage aussi près que possible du point de raccordement. Afin d'éviter toute détérioration, NE PAS TROP SERRER les raccords des tuyauteries.

TARAUDE : (fig. A /3c)

• **Raccordement du distributeur :** 1/4 (551); 1/2 (553)

Raccorder les tuyauteries en fonction des repères indiqués sur l'étiquette.

- **Fonction 3/2 NF :** Arrivée de pression par l'orifice 1. Utilisation par l'orifice 2. Echappement par l'orifice 3

- **Fonction 5/2 ou 5/3 :** Arrivée de pression par l'orifice 1. Utilisation par les orifices 2 et 4. Les échappements sont canalisés vers les orifices 3 et 5. Lot de 2 protecteurs d'échappement (fig. 2).

• **Raccordement du pilotage version pneumatique :** 1/8 (série 551) ou 1/4 (séries 553).

• **Raccordement des échappements de pilotage :** Possibilité de collecter les échappements de la version à pilote intégré :
- Retirer le capuchon plastique de protection
- Raccorder l'orifice d'échappement OM5
La commande manuelle, signalée par le symbole (H) sur les fig. 4 à 15, permet le fonctionnement hors tension.

NAMUR : (fig. B /3f)

• **Raccordement du distributeur**

Raccorder les tuyauteries en fonction des repères indiqués sur l'étiquette.

- **Fonction 3/2 NF :**

Série 551 : Arrivée de pression par l'orifice 1, taraudé 1/4. Echappement par l'orifice 3 en 1/8.

Séries 553 : Arrivée de pression par l'orifice 1, taraudé 1/2. Echappement par l'orifice 3 en 1/2.

L'échappement des chambres des ressorts de rappel de l'actionneur simple effet est canalisé au travers du distributeur vers l'orifice 3 raccordable. Il est recommandé de protéger l'orifice 5 (non utilisé) tout en évitant de l'obtenir.
Lot de 2 protecteurs d'échappement (fig. 2).

- **Fonction 5/2, 5/3 :**

Série 551 : Arrivée de pression en 1, taraudé 1/4. Les échappements de l'actionneur sont canalisés au travers du distributeur vers les orifices 3 et 5 raccordables en 1/8 [1/4 (W1/W3)].

Séries 553 : Arrivée de pression par l'orifice 1, taraudé 1/2. Les échappements de l'actionneur sont canalisés au travers du distributeur vers les orifices 3 et 5 raccordables en 1/2.

• **Raccordement des réducteurs d'échappement (Série 551) (fig. B)**
Suivant la demande, les distributeurs série 551 sont fournis sans ou avec réducteurs d'échappement miniatures 1/8. Ces mini-réducteurs d'échappement réglables permettent d'adapter la vitesse de manœuvre de l'actionneur. Ils sont également raccordables (filetage 1/8) pour collecter les échappements.

Montage / Réglage :

- Version 3/2 NF = 1 réducteur à adapter sur l'orifice 3

- Version 5/2 = 2 réducteurs à adapter sur les orifices 3 et 5
Serrer dans l'orifice la vis du réducteur jusqu'en butée, puis dévisser pour augmenter le débit d'échappement sans jamais dépasser 2 tours (débit maxi obtenu à partir d'1 tour).

Bloquer le contre-écrou (4) avec une clé plate de 13 mm. Le réglage doit s'effectuer hors pression, il est à affiner lors des essais sous pression.

• **Raccordement des échappements de pilotage**
Possibilité de collecter les échappements de la version à pilote intégré :

- Retirer le capuchon plastique de protection (6)

- Raccorder l'orifice d'échappement OM5 (5) (Montage possible

d'un protecteur de purge)

Pour les autres types de pilote, voir les dessins de la page 36. La commande manuelle, signalée par le symbole (H) permet le fonctionnement hors tension.

RACCORDEMENT ELECTRIQUE

Avant toute intervention, couper l'alimentation électrique pour mettre hors tension les composants.

Toutes les bornes à vis doivent être serrées au couple de serrage approprié avant la mise en service.
Effectuer la connexion à la terre pour les versions > 48 V.

⚠ Version étanche IP65, pilote intégré (fig. A/B/3c/3f) :

Adapter la bobine sur le tube (orientable sur 360°) puis :
Série 551 : le connecteur débrochable pour câble Ø 6-8 mm, orientable à 180° (3 broches : 2 + masse).
Séries 553 : le connecteur débrochable pour câble Ø 6-10 mm, orientable par 90° (3 broches : 2 + masse).

Autres versions (pilotes 15/16", pilote CNOMO taille 30 et taille 15) :

Suivre les prescriptions d'installation décrites dans chaque notice de mise en service spécifique fournie avec le produit.

• Recommandations générales

Le raccordement électrique doit être réalisé par un personnel qualifié et selon les normes et règlements en vigueur.

Attention :

- Selon la tension, les composants électriques doivent être mis à la terre conformément aux normes et règlements locaux. La plupart des électrodistributeurs comportent des bobinages prévus pour mise sous tension permanente. Pour éviter toute brûlure, ne pas toucher la tête magnétique qui, en fonctionnement normal et en permanence sous tension, peut atteindre une température élevée. Si l'électrodistributeur est facilement accessible, l'installateur doit prévoir une protection de la tête magnétique.

ENTRETIEN

⚠ Avant toute opération d'entretien ou de remise en marche, couper l'alimentation du distributeur, dépressuriser et purger, pour prévenir tout risque d'accident corporel ou matériel.

Versions ATEX : Suivre impérativement lors de la phase de maintenance les recommandations de la directive 99/92/CE et normes associées.

• Nettoyage

L'entretien des distributeurs varie suivant leurs conditions d'utilisation. Si nécessaire procéder à un nettoyage périodique. Lors de l'intervention, les composants doivent être examinés pour détecter toute usure excessive. Un nettoyage est nécessaire lorsqu'on observe un ralentissement de la cadence alors que la pression de pilotage est correcte et lorsqu'un bruit anormal ou une fuite est constaté.

• Bruit de fonctionnement

L'utilisateur ne pourra déterminer avec précision le niveau sonore émis qu'après avoir monté le composant sur l'installation. Le bruit de fonctionnement varie selon l'utilisation, le fluide et le type de matériel.

• Entretien préventif

- Faire fonctionner le distributeur au moins une fois par mois pour vérifier son ouverture et sa fermeture.
- En cas de problème lors du montage/entretien ou en cas de doute, contacter ASCO ou ses représentants officiels.

• Conseils en dépannage

- Pression de sortie incorrecte : Vérifier la pression à l'entrée du distributeur, elle doit correspondre aux valeurs admises sur l'étiquette d'identification. Attention, respecter les valeurs : minimale de pression de pilotage 2 bar et maximales 8 ou 10,4 bar suivant le type de pilote. Pour prévenir tout risque d'accident corporel ou matériel, vérifier que le distributeur fonctionne correctement avant de le remettre en service.

• Rechange

La bobine est proposée en pièce de rechange. Si nécessaire, changer le distributeur complet.

ASCO	Inbetriebnahme- und Wartungsanleitung Wegeschieber der Baureihe 551-553, Aluminiumgehäuse, mit Gewindeanschlüssen 1/4-1/2 oder NAMUR-Aufflanschbild	3/2 NC	DE
		5/2 - 5/3	

BESCHREIBUNG

- Die 3/2-NC-, 5/2- oder 5/3- (W1, W3) Wegeschieber haben ein speziell behandeltes Aluminiumgehäuse und Gewindeanschlüsse (1/4" - Baureihe 551, 3/8" - Baureihe 553). - 551, mit 1/4"-Gewindeanschluss, max. Tiefe der Anschlüsse 11,5 mm. (Der Druckanschluss ist nicht am Entlüftungsanschluss 3 anzuschließen. Die "hermetisch abgedichtete" Ausführung ist nicht für eine "verteilende" Funktion oder Verwendung in NO-Funktion ausgelegt. Funktionen in Sonderausführungen auf Anfrage.)
- Die 3/2-NC-, 5/2- oder 5/3- (W1, W3) Wegeschieber haben ein speziell behandeltes Aluminiumgehäuse und Gewindeanschlüsse 1/4" (Baureihe 551) oder 1/2" (Baureihe 553) und verfügen über ein Anschlussbild nach **NAMUR** zur direkten Montage eines einfach- (3/2 NC) oder doppelwirkenden (5/2) Antriebs. Ein einzelnes Kolbenventil kann durch Positionieren des unteren Teils an zwei Arten von Steuerung angepasst werden:
 - Serie 551: der mitgelieferten Schnittstellenplatte 3/2 NC - 5/2 (Abb. A / 3f, Punkt 1a und 1b)
 - Serie 553: der mitgelieferten Schnittstellenplatte 3/2 NC oder 5/2 (Abb. A / 3f, Punkt 1a).

551, Max. Tiefe der 1/4"-Anschlüsse = 11,5 mm. (Der Druckanschluss ist nicht am Entlüftungsanschluss 3 anzuschließen. 551-553: Die "hermetisch abgedichtete" Ausführung ist nicht für die NO-Funktion ausgelegt. Funktionen in Sonderausführungen auf Anfrage.) Ausführungen nach ATEX 94/9/EG: Siehe „Besondere Bedingungen für den sicheren Einsatz“:

Hermetisch gegen Atmosphäre abgedichtete Ausführungen: Die Innenteile des Wegeschiebers sind hermetisch gegen Atmosphäre abgedichtet und somit vor dem Eindringen von aggressiven Medien geschützt. Die Entlüftungsanschlüsse können zum Schutz der Umgebung gefasst und abgeführt werden; dies wird insbesondere für Anlagen in empfindlichen Bereichen (z.B. in Labors oder der Pharma- und Nahrungsmittelindustrie) empfohlen. Bei einem Einsatz im Freien oder unter schwierigen Bedingungen (Staub, aggressive Medien oder andere Schmutzpartikel) ist es notwendig, die Entlüftungsanschlüsse entweder zu fassen und abzuführen oder mit einem Schutz (z.B. Schalldämpfer) zu versehen, um die Innenteile des Wegeschiebers zu schützen.

- Vorgeschlagene Ausführungen (Abb. 1):
- Monostabile Wegeschieber: pneumatische oder elektrische Ansteuerung, Federrückstellung
- Bistabile Wegeschieber: pneumatische oder elektropneumatische Ansteuerung und Rückstellung.

⚠ **Die Entlüftungsanschlüsse der Ventile sind mit den Schalldämpfern aus Edelstahl zu versehen. Bei einem Einsatz im Freien, bei einer längeren Lagerung und/oder bei einem Einsatz unter schwierigen Bedingungen (Staub, aggressive Medien oder andere Schmutzpartikel) ist die Verwendung von Schalldämpfern zwingend erforderlich. Bei Verwendung einer anderen Art von Schutz als die mitgelieferten Schalldämpfer ist die Zuverlässigkeit der Ventile nicht mehr gewährleistet.**

BESONDERE BEDINGUNGEN FÜR DEN SICHEREN EINSATZ

ATEX 94/9/EC: Nach Masse muss das Ventil angeschlossen werden (Abb. F).

Lagerbedingungen: geschützt lagern; Temperatur: +40 C bis +70°C; relative Feuchtigkeit: 95 %

Wenn der Ventil vor Inbetriebnahme länger gelagert wird, sollte er in der Originalverpackung aufbewahrt werden. Die Schutzabdeckungen an den Anschlussöffnungen und Magnetköpfen sollen nicht entfernt werden.

Zimmertemperatur: -25°C (-40 C, 15/16"-CNOMO) bis +60°C Die maximale Temperatur der Flüssigkeit hat die Umgebungstemperatur nicht übersteigt.

Nach einer Lagerung bei niedriger Temperatur müssen die Ventile vor der Druckbeaufschlagung **nach und nach** an die Betriebstemperatur angepasst werden.

Falls die Serie 553 mit integriertem Pilot in Zone 1, Gruppe IIC verwendet wird, muss das Produkt vor Umgebungsluftströmung und Reibung geschützt werden, um eine elektrostatische Aufladung des Kunststoffgehäuses zu verhindern. Das Tragen trockener Kleidung und/oder Reiben auf der Oberfläche des Magnetkopfs sollte während Installation und Wartung vermieden werden.

Die Ventile sind für den Betrieb innerhalb der auf den Typenschildern angegebenen Daten ausgelegt. Änderungen an den Produkten

dürfen nur nach vorheriger Zustimmung des Herstellers oder einem seiner ordnungsgemäß ermächtigten Vertreter vorgenommen werden. Die Ventile sind für den Betrieb mit **neutralem Gas oder Luft, gefiltert, ausgelegt**. Der maximal zulässige Druck von 8/10,4 bar (8bar bei den Pilotventilen PISC/PISCIS/CFSCIS/CFSDIS/CFVTIS/195-LISC) darf nicht überschritten werden. Der Mindeststeuerdruck von 2 bar ist zu beachten. Der Einbau und die Wartung der Produkte ist von Fachpersonal auszuführen.

- Pneumatisch betätigte Ausführungen, IP65 als Standard, oder Ausführungen in Übereinstimmung mit der ATEX-Richtlinie 94/9/EG für den Einsatz in durch Gase, Dämpfe, Nebel und/oder Stäube verursachten explosionsfähigen Atmosphären. (Die Zoneinteilung für diese Version wird auf dem ATEX-Etikett, Nr. E2, angegeben.) Schutzart: II 2GD IIC Ta 60°C T85°C (T6). Die Einhaltung der grundlegenden Gesundheits- und Sicherheitsanforderungen wird durch die Übereinstimmung mit den Europäischen Normen EN 13463-1 gewährleistet.
- Elektropneumatisch betätigte Ausführungen mit Magnetköpfen, IP65, oder für den Einsatz in explosionsfähigen Atmosphären nach ATEX-Richtlinie 94/9/EG.

• **Ausführungen mit integriertem Pilotventil**, IP65 als Standard, oder für den Einsatz in explosionsfähigen Atmosphären gemäß II 3D IP65 oder gemäß ATEX Ex m, em zugelassen.

• **Ausführungen mit Magnetköpfen mit ASCO-Anschlussbild**, IP65/IP67 als Standard, oder für den Einsatz in explosionsfähigen Atmosphären gemäß II 3D IP65 oder gemäß ATEX Ex d, m, em, ia zugelassen.

• **Ausführungen mit Pilotventilen mit Aufflanschbild gemäß CNOMO E06.05.80 (Größe 30) oder CNOMO E06.36.120N (Größe 15)**, IP65 als Standard, oder Montage von Pilotventilen für den Einsatz in explosionsfähigen Atmosphären gemäß ATEX Ex d oder Ex ia zugelassen. Die in den Abb. 5 bis 15 angegebene Montageposition für die Pilotventile ist zu beachten. **Wichtiger Hinweis (CNOMO-Pilotventile): Der Einsatz in den Zonen (ATEX 1999/92/EG) richtet sich in erster Linie nach den Angaben auf dem Etikett (Nr. E2) am Gehäuse des Wegeventils. Schutzart nach ATEX 94/9/EG: II 2GD IIC X Ta 60°C T85°C (T6). Beim Zusammenbau mit einem Pilotventil nach ATEX 94/9/EG ist die ungünstigste Kategorie und Temperatur anzunehmen.** Die Einhaltung der grundlegenden Gesundheits- und Sicherheitsanforderungen wird durch die Übereinstimmung mit den Europäischen Normen EN 13463-1 gewährleistet. Die in den Abb. 5 bis 15 angegebene Montageposition für die Pilotventile sowie die Anziehdrehmomente sind zu beachten.

• **Für die Magnetköpfe und Pilotventile nach ATEX 94/9/EG sind die in den jeweiligen, dem Produkt beigelegten Einbau- und Wartungsanweisungen beschriebenen Einsatzvorschriften zwingend zu befolgen.**

EINBAU

- **Ausführungen nach ATEX 94/9/EG:** Alle Metallteile bzw. leitenden Teile sind miteinander zu verbinden und zu erden. Das Ventilgehäuse wird durch die Befestigungsschraube (Nr. F) geerdet.

Die Wegeschieber können ohne Beeinträchtigung der Funktion in jeder beliebigen Einbaulage montiert werden.

GEWINDEANSCHLÜSSE: Montieren Sie den Wegeschieber mit zwei Schrauben; diese sind nicht im Lieferumfang enthalten (Nr. 8).

NAMUR-AUFFLANSCHBILD: Vor der Montage auf dem Antrieb ist der Wegeschieber für die gewünschte Funktion einzurichten.

- Serie 551: Nehmen Sie die Schnittstellenplatte und drehen Sie sie um 180°, um sie in der empfohlenen 3/2 NC oder 5/2 (5/3) Funktion zu positionieren (Abb. 1a oder 1b).

- Serie 553: Wählen Sie die Schnittstellenplatte entsprechend in der empfohlenen 3/2 NC oder 5/2 (5/3) Funktion (Abb. 1a).

- Nehmen Sie zu diesem Zweck die der Funktion 3/2 NC oder 5/2 (5/3) entsprechende Wechselplatte (Nr. 1a oder 1b).

- Vergewissern Sie sich, dass die Formdichtung richtig platziert ist (Nr. 7).

- Befestigen Sie die Wechselplatte unter dem Wegeschieber mit den 2 mitgelieferten Schrauben (Nr. 8a); beachten Sie dabei die Montageposition. Die Beschriftung der Funktion muss sich auf der Rückseite befinden (Montagesicherung).

ASCO	Inbetriebnahme- und Wartungsanleitung Wegeschieber der Baureihe 551-553, Aluminiumgehäuse, mit Gewindeanschlüssen 1/4-1/2 oder NAMUR-Aufflanschbild	3/2 NC	DE
		5/2 - 5/3	

PNEUMATISCHER ANSCHLUSS

Allgemeine Empfehlungen für den pneumatischen Anschluss Die Verrohrung ist entsprechend der gewünschten Funktion und der Kennzeichnung der Anschlüsse auf dem Ventil gemäß dieser Anleitung vorzunehmen.

Es ist darauf zu achten, dass keine Fremdkörper in das Ventil gelangen. Die Rohrleitungen sind ordnungsgemäß abzustützen und anzuordnen, um eine mechanische Fehlbeanspruchung des Wegeschiebers zu vermeiden. Das Ventil darf nicht als Gegenhalter benutzt werden; das Werkzeug ist so nahe wie möglich am Anschlusspunkt anzusetzen. Um Schäden zu vermeiden, dürfen die Rohrverbindungen NICHT ZU STARK angezogen werden.

GEWINDEANSCHLÜSSE: (Abb. A / 3c)

• **Anschluss des Wegeschiebers:** 1/4 (551); 1/2 (553) Die Verrohrung ist entsprechend den Hinweisen auf dem Etikett anzuschließen.

- **Funktion 3/2 NC:** Druckbeaufschlagung über Anschluss 1. Verbraucher über Anschluss 2. Entlüftung über Anschluss 3.

- **Funktion 5/2 oder 5/3:** Druckbeaufschlagung über Anschluss 1. Verbraucher über Anschluss 2 und 4. Die Entlüftungen sind in den Anschlüssen 3 und 5 zusammengefasst. Satz bestehend aus 2 Schalldämpfern (Abb. 2).

• **Anschluss der pneumatisch betätigten Ansteuerung:** 1/8 (Baureihe 551) oder 1/4 (Baureihe 553).

• **Anschluss der Vorsteuerentlüftungen** Bei der Ausführung mit integriertem Pilotventil können die Entlüftungen gefasst werden:

- Schutzkappe aus Kunststoff abnehmen.
- Entlüftungsanschluss 0M5 anschließen.

Die mit dem Symbol (H) gekennzeichnete Handhilfsbetätigung (siehe Abb. 4 bis 15) ermöglicht eine Betätigung in spannungslosem Zustand.

NAMUR-AUFFLANSCHBILD: (Abb B / 3f)

• **Anschluss des Wegeschiebers** Die Verrohrung ist entsprechend den Hinweisen auf dem Etikett anzuschließen.

- **Funktion 5/2 oder 5/3:** Baureihe 551: Druckbeaufschlagung über Anschluss 1 mit 1/4"-Gewinde. Entlüftung über Anschluss 3 mit 1/8"-Gewinde.

Baureihe 553: Druckbeaufschlagung über Anschluss 1 mit 1/2"-Gewinde. Entlüftung über Anschluss 3 mit 1/2"-Gewinde.

Die Entlüftung der Rückstellfederkammern des einfachwirkenden Antriebs ist im anschließbaren Anschluss 3 des Wegeschiebers zusammengefasst. Es wird empfohlen, den (nicht verwendeten) Anschluss 5 mit einer Schutzabdeckung zu versehen, **ohne dabei den Anschluss zu verschließen.**

Satz bestehend aus 2 Schalldämpfern (Abb. 2).

- **Funktion 5/2 oder 5/3:** Baureihe 551: Druckbeaufschlagung über Anschluss 1 mit 1/4"-Gewinde. Die Entlüftungen des Antriebs sind über die 1/8"-Anschlüsse 3 und 5 des Wegeschiebers zusammengefasst [1/4 (W1/W3)].

Baureihe 553: Druckbeaufschlagung über Anschluss 1 mit 1/2"-Gewinde. Die Entlüftungen des Antriebs sind in den anschließbaren Anschlüssen 3 und 5 mit 1/2"-Gewinde zusammengefasst.

• **Anschluss der Abluftdrosseln (Baureihe 551)** (Abb. B) Die Wegeventile der Baureihe 551 sind je nach Auftrag mit oder ohne Mini-1/8"-Abluftdrosseln ausgestattet.

Mit diesen Mini-Abluftdrosseln lässt sich die Geschwindigkeit des Antriebs regulieren. Sie können auch angeschlossen werden (1/8"-Gewinde), um die Entlüftungen zusammenzufassen.

Montage / Einstellung:

- 3/2-Ausführung NC = 1 Abluftdrossel an Anschluss 3

- 5/2-Ausführung = 2 Abluftdrosseln an den Anschlüssen 3 und 5

Drehen Sie die Schraube in den Anschluss der Drossel bis zum Anschlag ein und drehen Sie sie anschließend wieder zurück, um den Entlüftungsdurchfluss zu erhöhen (jedoch **nicht mehr als 2 Umdrehungen** - max. Durchfluss bereits bei 1 Umdrehung).

Blockieren Sie die Mutter (4) mit einem Gabelschlüssel SW 13. Führen Sie die Grobeinstellung vor der Druckbeaufschlagung und die Feineinstellung nach der Druckbeaufschlagung durch

• **Anschluss der Vorsteuerentlüftungen** Bei der Ausführung mit integriertem Pilotventil können die Entlüftungen gefasst werden:

- Schutzkappe aus Kunststoff (6) abnehmen.

- Entlüftungsanschluss 0M5 (5) anschließen (Möglichkeit des Anschlusses eines Schalldämpfers).
Andere Pilotventiltypen sind in den Zeichnungen auf Seite 36 dargestellt. Die mit dem Symbol (H) gekennzeichnete Handhilfsbetätigung ermöglicht eine Betätigung in spannungslosem Zustand.

ELEKTRISCHER ANSCHLUSS

Vor Beginn jeglicher Arbeiten ist sicherzustellen, dass die Komponenten spannungslos geschaltet sind.

Alle Schraubklemmen sind vor der Inbetriebnahme mit dem entsprechenden Drehmoment anzuziehen.

Stellen Sie die Verbindung zur Erde für die Versionen > 48 V.

• **Dichte Ausführung nach IP65 mit integriertem Pilotventil** (Abb. A/B/3c/3f): Montieren Sie den Magneten auf das Führungsrohr (um 360° drehbar) und anschließen:

Baureihe 551: die abnehmbare Leitungsdose für Kabel-Ø6-8 mm, um 180° umsetzbar (3 Kontakte: 2 + Erde).

Baureihe 553: die abnehmbare Leitungsdose für Kabel-Ø6-10 mm, um 90° umsetzbar (3 Kontakte: 2 + Erde).

Andere Versionen (15/16"-Pilotventile, CNOMO-Pilotventile Größe 30 und Größe 15):

Die in den den jeweiligen Produkten beigefügten Inbetriebnahmeanweisungen beschriebenen Einbauanweisungen sind zu befolgen.

• **Allgemeine Empfehlungen**

- Der elektrische Anschluss ist von Fachpersonal entsprechend den geltenden Normen und Richtlinien auszuführen.

• **ACHTUNG:**

- Je nach Spannungsbereich müssen elektrische Komponenten einen Schutzleiteranschluss entsprechend den jeweils vor Ort geltenden Normen und Vorschriften erhalten.

Die meisten Ventile sind mit Magneten für Dauerbetrieb ausgerüstet. Zur Vermeidung von Personen- und Sachschäden sollte jede Berührung mit dem Magnet vermieden werden, da dieser bei längerem Betrieb heiß werden kann. Bei leicht zugänglichem Magnetventil sollte vom Installateur ein Schutz vorgesehen werden, um jegliches versehentliches Berühren zu vermeiden.

WARTUNG

⚠ **Um Personen- und Sachschäden zu vermeiden, muss vor der Wartung oder Inbetriebnahme die Versorgung des Ventils unterbrochen sowie das Ventil drucklos geschaltet und entlüftet werden.**

Ausführungen nach ATEX: Bei der Wartung sind die Bestimmungen der Richtlinie 99/92/EG und zugehörige Normen zwingend einzuhalten.

• **Reinigung**

Die Wartung der Ventile hängt von den jeweiligen Einsatzbedingungen ab. Sie sollten in regelmäßigen Abständen gereinigt werden. Während des Reinigungsvorgangs sollten alle Teile auf Verschleiß untersucht werden. Eine Reinigung ist notwendig, wenn sich die Schallfrequenz bei korrektem Vorsteuerdruck verlangsamt oder wenn ungewöhnliche Geräusche oder Undichtigkeiten festgestellt werden.

• **Geräuschemission**

Diese hängt sehr stark vom Anwendungsfall, den Betriebsdaten und dem Medium, mit denen das Produkt beaufschlagt wird, ab. Eine Aussage über die Geräuschemission des Produktes muss deshalb von demjenigen getroffen werden, der das Produkt innerhalb einer Maschine in Betrieb nimmt.

• **Vorbeugende Wartung**

- Setzen Sie das Ventil zur Überprüfung der Öffnungs- und Schließfunktion mindestens einmal im Monat in Betrieb.

- Treten Schwierigkeiten beim Einbau oder bei der Wartung auf sowie bei Unklarheiten ist mit ASCO oder deren zugelassenen Vertretern Rücksprache zu halten.

• **Fehlerbeseitigung**

- Falscher Ausgangsdruck: Überprüfen Sie den Druck am Eingang des Ventils; er muss mit den zulässigen Werten auf dem Typenschild übereinstimmen. Achtung: *Der Mindeststeuerdruck von 2 bar und der maximale Steuerdruck von 8 bzw. 10,4 bar je nach verwendetem Pilotventil sind zu beachten.* Um Personen- und Sachschäden zu vermeiden, prüfen Sie vor der Wiederinbetriebnahme die richtige Funktionsweise des Ventils.

• **Ersatzteile**

Die Magnetspule ist als Ersatzteil erhältlich. Tauschen Sie, falls erforderlich, das gesamte Ventil aus.

ASCO	Instrucciones de puesta en marcha y mantenimiento Distribuidores, cuerpo de aluminio, series 551-553 roscados o con plano de acoplamiento NAMUR, 1/4-1/2	3/2 NC	ES
		5/2 - 5/3	

DESCRIPCIÓN

- Distribuidores de corredera 3/2 NC, 5/2 o 5/3 (W1, W3), cuerpo de aluminio tratado, roscados 1/4 (serie 551) o 1/2 (serie 553). -551, con conexión roscada 1/4, profundidad máxima de los orificios de racordaje 11,5 mm. - (No conectar la alimentación de presión al orificio 3 de escape. La construcción "estanca a la atmósfera" no está adaptada para la función "distribuidora" o utilización en función NA. Funciones disponibles en versión específica, consultar).
- Distribuidores de corredera 3/2 NC, 5/2 o 5/3 (W1, W3), cuerpo de aluminio tratado, roscados 1/4 (serie 551) o 1/2 (serie 553), con plano de acoplamiento según recomendación tipo NAMUR para adaptación directa sobre actuador neumático de simple efecto (función 3/2 NC) o doble efecto (función 5/2, 5/3). Se puede adaptar una única corredera a los dos tipos de control colocando la parte inferior:
 - serie 551: de la placa interface provista 3/2 NC - 5/2 (fig. A / 3f, rep. 1a y 1b)
 - serie 553: de la placa interface provista 3/2 NC o 5/2 (fig. A / 3f, elemento 1a)

551, profundidad máxima de los orificios de racordaje 1/4 = 11,5 mm (No conectar la alimentación de presión al orificio 3 de escape.

551-553: La construcción "estanca a la atmósfera" no está adaptada para la función NA. Funciones disponibles en versión específica, consultar).

Versiones ATEX 94/9/CE : Ver "condiciones especiales para una utilización segura"

Versiones estancas con respecto a la atmósfera : Los componentes internos del distribuidor están aislados de la atmósfera exterior, protegiéndole todo entorno agresivo. Todos los orificios de escapes son canalizables, por lo que aseguran una mayor protección del entorno, particularmente recomendado para las instalaciones en zonas sensibles tales como salas blancas, industrias farmacéuticas o agro-alimentarias. Es necesario canalizar o equipar los escapes para proteger los componentes internos del distribuidor en el caso de utilización en el exterior o en entorno difícil (polvos, líquidos u otros agentes).

Versiones propuestas (fig. 1) :

- Distribuidor monoestable : mando neumático o eléctrico, retorno por resorte
- Distribuidor biestable : mando y retorno neumáticos o electro-neumáticos

⚠ Proteger los orificios de escape de los distribuidores y de los pilotos mediante protectores de escape de acero inox. En ambiente exterior, almacenaje prolongado, y/o en presencia de polvo, líquidos y agentes presentes en el ambiente, es obligatorio el montaje de los protectores de escape. La fiabilidad de la válvula no estará garantizada en caso de utilización de un medio de protección de los escapes diferente a los recomendados.

CONDICIONES ESPECIALES PARA UNA UTILIZACIÓN SEGURA ATEX 94/9/CE : El distribuidor debe tener toma a tierra (ref. F). Condiciones de almacenamiento : al abrigo de intemperies; temperatura: -40 C a +70°C ; humedad relativa: 95 %
En caso de almacenamiento prolongado antes de la puesta en marcha, el distribuidor debe permanecer en su embalaje de origen. Los elementos de protección de los orificios de racordaje y de las cabezas magnéticas deben permanecer en su lugar.

Temperatura ambiente: -25°C (-40 C, 15/16"-CNOMO) a +60°C
La temperatura máxima del fluido no debe exceder la temperatura ambiente.

Después del almacenaje a baja temperatura, los distribuidores deben ser puestos progresivamente a la temperatura ambiente de funcionamiento antes de la primera puesta bajo presión. Si, en la Zona 1, Grupo IIC, se hace uso de la serie 553 con un piloto integrado, el producto debe estar protegido frente a flujos de aire y a la fricción para evitar la carga sobre la carcasa de material sintético. Se debe hacer uso de ropa seca y evitar la fricción sobre la superficie de la cabeza magnética durante la instalación y el mantenimiento.

Los distribuidores están diseñados para los campos de

funcionamiento indicados en la placa de características. No puede realizarse ninguna modificación en el material sin el acuerdo previo del fabricante o de su representante. *Estos electrodistribuidores están previstos para funcionar con aire o gases neutros filtrados.* No sobrepasar la presión máxima admisible = 8/10,4 bar (8 bar pilotos PISC/PISCIS/CFSCIS/CFSDIS/CFVTIS/195-LISC). Respete el valor mínimo de presión de pilotaje de 2 bar. La puesta en marcha y el mantenimiento de estos productos deben ser realizados por personal cualificado.

- Versiones con mando neumático standard IP65 o previsto para atmósferas explosivas en forma de gas, vapores, nieblas y polvos según la directiva ATEX 94/9/CE. (La clasificación de zona de esta versión está definida por la etiqueta ATEX, ref. E2). Modo de protección: II 2GD IIC Ta 60°C T85°C (T6). El respeto de las exigencias esenciales en lo relativo a seguridad y salud está asegurado por la conformidad a las normas europeas EN 13463-1.

- Versiones con mando electro-neumático equipadas de cabezas magnéticas estancas IP65 o certificadas para atmósferas explosivas según la Directiva ATEX 94/9/CE

Versiones con piloto integrado, standard IP65 o para atmósferas explosivas II 3D IP65 o ATEX Ex m, em.

Versiones cabezas magnéticas versión plano de acoplamiento ASCO, standard IP65 o para atmósferas explosivas, II 3D IP65/IP67 o ATEX Ex d, m, em, ia.

Versiones con pilotos, según plano de acoplamiento CNOMO E06.05.80 (talla 30) o CNOMO E06.36.120N (talla 15), standard IP65 o montaje de pilotos para atmósferas explosivas ATEX, Ex d o Ex ia. Respete el sentido de montaje de los pilotos indicado por los números 5 a 15. **Atención (pilotos CNOMO) : La colocación en zonas (ATEX 1999/92/CE), se define prioritariamente por el marcaje indicado en la etiqueta (ref. E2) colocada en el cuerpo del distribuidor. Modo de protección, según ATEX 94/9/CE : II 2GD IIC X Ta 60°C T85°C (T6). Tenga en cuenta la categoría, las presiones de funcionamiento y la temperatura menos favorable durante un montaje con un piloto ATEX 94/9/CE.** El respeto de las exigencias esenciales en lo relativo a seguridad y salud está asegurado por la conformidad a las normas europeas EN 13463-1. Respete el sentido de montaje de los pilotos indicado por los números 5 a 15 y los pares de apriete indicados.

Para las cabezas magnéticas y pilotos ATEX 94/9/CE, siga imperativamente las prescripciones de utilización descritas en cada hoja de puesta en marcha específica provista con el producto.

MONTAJE

⚠ Versiones ATEX 94/9/CE : Compruebe que todas las partes metálicas o conductoras estén siempre interconectadas y unidas a tierra. La unión a tierra del cuerpo de distribuidor se realiza mediante el montaje del tornillo de fijación (ref. F).

Los distribuidores pueden ser montados en cualquier posición.

ROSCADO : Monte el distribuidor con la ayuda de dos tornillos, no provistos (ref.8).

NAMUR : Antes del montaje del distribuidor en el actuador, adapte el aparato a la función deseada.

- Serie 551 : Tome la placa interface y gírela 180° para colocarla en la función recomendada 3/2 NC o 5/2 (5/3) (elemento 1a o 1b).

- Serie 553 : Seleccione la placa interface correspondiente a la función recomendada 3/2 NC o 5/2 (5/3) (elemento 1a)

- Compruebe la presencia y colocación correcta de la junta

ASCO	Instrucciones de puesta en marcha y mantenimiento Distribuidores, cuerpo de aluminio, series 551-553 roscados o con plano de acoplamiento NAMUR, 1/4-1/2	3/2 NC	ES
		5/2 - 5/3	

- de forma (ref.7).
- Monte la placa bajo el distribuidor con la ayuda de los 2 tornillos (ref.8a) provistos, respetando el sentido de montaje : la referencia de función debe estar colocada en el lado de retoro (guía).

RACORDAJE NEUMÁTICO

Recomendaciones generales para el racordaje neumático
Conecte las tuberías según las funciones deseadas teniendo en cuenta las referencias de los orificios marcados en el producto y en esta documentación. Compruebe que ningún cuerpo extraño penetra en el circuito. Sujeter y alinear correctamente las tuberías para evitar toda tensión mecánica en el distribuidor. Al apretar, no utilice el aparato como si fuera una palanca; posicione las llaves de apriete lo mas cerca posible del punto de racordaje. Con el fin de evitar deterioros, NO APRIETE DEMASIADO los racores de las tuberías.

ROSCADO : (fig. A / 3c)

• Racordaje del distribuidor : 1/4 (551); 1/2 (553)
Conecte las tuberías en función de las referencias indicadas en la etiqueta.

- **Función 3/2 NC :** Entrada de presión por el orificio 1. Utilización por el orificio 2. Escape por el orificio 3

- **Función 5/2 o 5/3 :** Entrada de presión por el orificio 1. Utilización por los orificios 2 y 4. Los escapes están canalizados hacia los orificios 3 y 5. Lote de 2 protectores de escape (fig. 2).

• Racordaje del pilotaje versión neumática : 1/8 (serie 551) o 1/4 (series 553).

• Racordaje de los escapes de pilotaje : Posibilidad de canalizar los escapes de la versión con piloto integrado :

- Retire el capuchón de plástico de protección
 - Conecte el orificio de escape ØM5
- El mando manual, señalado por el símbolo (H) en las fig. 4 a 15, permite el funcionamiento sin tensión.

NAMUR : (fig. B / 3f)

• Racordaje del distribuidor
Conecte las tuberías en función de las referencias indicadas en la etiqueta.

- **Función 3/2 NC :**
Serie 551 : Entrada de presión por el orificio 1, roscado 1/4. Escape por el orificio 3 en 1/8.

Serie 553 : Entrada de presión por el orificio 1, roscado 1/2. Escape por el orificio 3 en 1/2.

El escape de los alojamientos de los resortes de retorno del actuador de simple efecto es canalizado a través del distribuidor hacia el orificio 3 racordable. Se recomienda proteger el orificio 5 (no utilizado) para evitar obturarlo.

Lote de 2 protectores de escape (fig. 2).

- **Función 5/2, 5/3 :**
Serie 551 : Entrada de presión en 1, roscado 1/4. Los escapes del actuador son canalizados a través del distribuidor hacia los orificios 3 y 5 racordables en 1/8 [1/4 (W1/W3)].

Serie 553 : Entrada de presión por el orificio 1, roscado 1/2. Los escapes del actuador son canalizados a través del distribuidor hacia los orificios 3 y 5 racordables en 1/2.

• Racordaje de los reductores de escape (Serie 551) (fig. B)
Según la demanda, los distribuidores serie 551 se suministran sin o con reductores de escape en miniatura 1/8. Estos mini-reductores de escape regulables permiten adaptar la velocidad de maniobra del actuador. Son racordables (rosca 1/8) para canalizar los escapes.

Montaje / Regulación :

- Versión 3/2 NC = 1 reductor a adaptar en el orificio 3

- Versión 5/2 = 2 reductores a adaptar en los orificios 3 y 5

Apriete en el orificio el tornillo del reductor hasta el tope, después desatornille para aumentar el caudal de escape sin sobrepasar 2 vueltas (caudal máx. obtenido a partir de 1 vuelta).

Bloquee la contra-tuerca (4) con una llave plana de 13 mm. La regulación debe realizarse sin presión, afina durante las pruebas bajo presión.

• Racordaje de los escapes de pilotaje

Posibilidad de canalizar los escapes de la versión con piloto integrado :

- Retire el capuchón de plástico de protección (6)
 - Conecte el orificio de escape ØM5 (5) (Montaje posible de un protector de purga)
- Para los otros tipos de piloto, vea los dibujos página 36. El mando manual, señalado por el símbolo (H) permite el funcionamiento sin tensión.

CONEXIÓN ELÉCTRICA

Antes de cualquier intervención, corte la alimentación eléctrica para quitar la tensión de los componentes.

Todas las bornas de tornillo deben estar apretadas al par de apriete adecuado antes de la puesta en marcha.

Haga la conexión a la tierra para las versiones > 48 V.

Versiones estanca IP65, piloto integrado (fig. A/B/3c/3f) :

Adapte la bobina en el tubo (orientable en 360°) después :

Serie 551 : el conector desenchufable para cable Ø 6-8 mm, orientable en 180° (3 pines : 2 + masa).

Serie 553 : el conector desenchufable para cable Ø 6-10 mm, orientable en 90° (3 pines : 2 + masa).

Otros versiones (pilotos 15/16", piloto CNOMO talla 30 y talla 15) : Siga las prescripciones de instalación descritas en cada hoja de puesta en marcha específica suministrada con el producto.

• Recomendaciones generales

La conexión eléctrica debe ser realizada por personal cualificado y según las normas y reglamentos en vigor.

Atención :

- Según la tensión, los componentes eléctricos deben tener toma a tierra conforme a las normas y reglamentos locales. La mayoría de los electrodistribuidores llevan bobinados previstos para la puesta bajo tensión permanente. Para evitar quemaduras, no toque la cabeza magnética que, en funcionamiento normal y en permanencia con tensión, puede alcanzar una temperatura elevada. Si el electrodistribuidor es de fácil acceso, el instalador debe prever una protección de la cabeza magnética.

MANTENIMIENTO

⚠ Antes de realizar cualquier operación de mantenimiento o puesta en marcha, corte la alimentación del distribuidor, despresurice y purgue, para prevenir el riesgo de accidentes corporales o materiales.

Versiones ATEX : Siga imperativamente durante la fase de mantenimiento las recomendaciones de la Directiva 99/92/CE y normas asociadas.

• Limpieza

El mantenimiento de los distribuidores varia según sus condiciones de utilización. Si fuera necesario proceda a una limpieza periódica. Durante la intervención, los componentes deben ser examinados para detectar cualquier desgaste excesivo. Una limpieza es necesaria cuando se observa un ralentizamiento de la frecuencia aunque la presión de pilotaje sea correcta o cuando se percibe un ruido anormal o una fuga.

• Ruido de funcionamiento

El usuario solamente podrá determinar con precisión el nivel sonoro emitido después de haber montado el componente en la instalación. El ruido de funcionamiento varia según la utilización, el fluido y el tipo de material.

• Mantenimiento preventivo

- Haga funcionar el distribuidor al menos una vez al mes para verificar su apertura y su cierre.

- En caso de problemas durante el montaje/mantenimiento o en caso de duda, contacte con ASCO o sus representantes oficiales.

• Consejos de reparación

- Presión de salida incorrecta : Verifique la presión en la entrada del distribuidor, ésta debe corresponder a los valores admitidos en la etiqueta de identificación. *Atención, respete los valores : mínimo de presión de pilotaje 2 bar y máximas 8 o 10,4 bar según el tipo de piloto.* Para prevenir cualquier riesgo de accidente corporal o material, verifique que el distribuidor funciona correctamente antes de ponerlo en marcha.

• Recambio

La bobina existe como pieza de recambio. Si fuera necesario, cambie el distribuidor completo.

ASCO	Istruzioni di installazione e manutenzione Distributori a cassetto serie 551-553, corpo in alluminio filettati 1/4-1/2 o con piano di posa NAMUR	3/2 NA	IT
		5/2 - 5/3	

DESCRIZIONE

- Distributori a cassetto 3/2 NC, 5/2 o 5/3 (W1, W3), con corpo in alluminio trattato, filettati 1/4 (serie 551) o 1/2 (serie 553). - 551, con una connessione filettata da 1/4", profondità massima della porta 11,5 mm. - (Non connettere l'ingresso della pressione alla porta di scarico 3. La costruzione "a protezione dell'ambiente" non è adatta da una funzione di "distribuzione" o a un impiego senza NESSUNA funzione. Mettersi in contatto con noi per le funzioni disponibili in versioni specifiche).
- Distributori a cassetto 3/2 NC, 5/2 o 5/3 (W1, W3), con corpo in alluminio trattato, filettati 1/4 (serie 551) o 1/2 (serie 553), con piano di posa NAMUR per montaggio diretto su attuatore pneumatico a semplice effetto (funzione 3/2 NC) o a doppio effetto (funzione 5/2, 5/3). Una singola valvola a spola può essere adattata a due tipi di controllo, mediante il posizionamento della parte inferiore:
 - serie 551: della piastra d'interfaccia fornita 3/2 NC - 5/2 (fig. A / 3f, rep. 1a e 1b)
 - serie 553: della piastra d'interfaccia fornita 3/2 NC o 5/2 (fig. A / 3f, elemento 1a).

551, 1/4", profondità massima della porta 11,5 mm. (Non connettere l'ingresso della pressione alla porta di scarico 3. 551-553: La costruzione "a protezione dell'ambiente" non è adatta a un impiego senza NESSUNA funzione. Mettersi in contatto con noi per le funzioni disponibili in versioni specifiche).

Versioni ATEX 94/9/CE: Vedere le "Condizioni speciali per un utilizzo in sicurezza".

Versioni isolate dall'atmosfera: Le parti interne del distributore sono isolate dall'atmosfera esterna per garantire la protezione in ambienti aggressivi. Tutte le vie di scarico, ponendo essere canalizzate, assicurano una migliore protezione ambientale, particolarmente raccomandata per le installazioni in zone sensibili come le camere bianche, le industrie farmaceutiche o agro-alimentari. È necessario canalizzare o predisporre gli scarichi per proteggere i componenti interni del distributore in caso di uso esterno o in ambiente difficile (polveri, liquidi o altri agenti).

- Versioni proposte (fig. 1):
 - Distributore monostabile: comando elettrico o pneumatico, ritorno a molla.
 - Distributore bistabile: comando e ritorno elettropneumatici o pneumatici

⚠ Tutte le connessioni di scarico delle valvole e dei piloti devono essere protette con silenziatori in acciaio inox. Per utilizzo esterno, o in giacenza a magazzino per lunghi periodi, e/o esposte in ambienti difficili (polveri, liquidi, ecc.), devono essere utilizzati i silenziatori. L'affidabilità della valvola non viene garantita nel caso di utilizzo di un silenziatore differente da quello prescritto.

CONDIZIONI SPECIALI PER UN UTILIZZO IN SICUREZZA

ATEX 94/9/CE: Il distributore deve avere la messa a terra (rif. F). Condizioni di stoccaggio: al riparo dalle intemperie; temperatura: da -40°C a +70°C; umidità relativa: 95%. In caso di stoccaggio prolungato prima della messa in servizio, il distributore deve restare nel suo imballaggio d'origine. Gli elementi di protezione delle vie di raccordo e delle teste magnetiche devono rimanere al loro posto. Temperatura ambiente: -25°C (-40°C, 15/16"-CNOMO) a +60°C. La temperatura max del fluido non deve superare la temperatura ambiente.

Dopo uno stoccaggio a bassa temperatura, i distributori devono essere riportati progressivamente alla temperatura ambiente di funzionamento prima di essere messi sotto pressione per la prima volta.

Nel caso che, nella Zona 1, Gruppo IIC, si utilizzi la serie 553 con pilota integrato, il prodotto deve essere protetto dal flusso dell'aria ambientale e dalla frizione, allo scopo di prevenire un carico elettrostatico sull'involucro di materiale sintetico. Il fatto di indossare capi d'abbigliamento secchi e/o la frizione sulla superficie della testa magnetica devono essere evitati durante le fasi d'installazione e manutenzione. I distributori sono stati progettati per i campi di funzionamento

indicati sulla etichetta segnaletica. Non si può apportare alcuna modifica al materiale senza il previo accordo del fabbricante o del suo rappresentante. *Questi elettrodistributori sono previsti per funzionare con aria o gas neutri filtrati.* Non superare la pressione massima ammessa = 8/10,4 bar (8 bar per i piloti PISC/PISCIS/CFSCIS/CFSDIS/CFVTIS/195-LISC). Attenzione: osservare la pressione minima di pilotaggio di 2 bar. L'installazione e la manutenzione della valvola devono essere eseguite solo da personale qualificato.

- Versioni con comando pneumatico standard IP65 o previste per atmosfere pericolose sotto forma di gas, vapori, nebbie e polveri, secondo la direttiva ATEX 94/9/CE (la classificazione in zona di questa versione è definita nell'etichetta ATEX, rif. E2). Modo di protezione: II 2GD IIC Ta 60°C T85°C (T6). Il rispetto dei requisiti essenziali concernenti la sicurezza e la salute è assicurato dalla conformità con le norme europee EN 13463-1.
- Versioni con comando elettropneumatico, dotate di teste magnetiche IP65 oppure omologate per atmosfere pericolose secondo la direttiva ATEX 94/9/CE.

Versioni con pilota integrato, standard IP65 oppure per atmosfere pericolose II 3D IP65 o ATEX Ex m, em.

Versioni con teste magnetiche secondo il piano di posa ASCO, standard IP65/IP67, oppure per atmosfere pericolose II 3D IP65 oppure ATEX Ex d, m, em, ia.

Versioni con piloti secondo il piano di posa CNOMO E06.05.80 (taglia 30) oppure CNOMO E06.36.120N (taglia 15), standard IP 65, oppure montaggio di piloti per atmosfere pericolose ATEX Ex d oppure Ex ia. Rispettare il senso di montaggio dei piloti indicati nelle figure da 5 a 15.

Attenzione (piloti CNOMO): la classificazione in zona (ATEX 1999/2/CE) è determinata in via prioritaria dalla marcatura indicata sull'etichetta (rif. E2) situata sul corpo del distributore. Modo di protezione secondo ATEX 94/9/CE: II 2GD IIC X Ta 60°C T85°C (T6). Considerare la categoria e la temperatura meno favorevoli quando si monta un gruppo con pilota ATEX 94/9/CE. Il rispetto dei requisiti essenziali concernenti la sicurezza e la salute è assicurato dalla conformità con le norme europee EN 13463-1. Rispettare il senso di montaggio dei piloti indicati nelle figure da 5 a 15 e le coppie di serraggio indicate.

Per le teste magnetiche ed i piloti ATEX 94/9/CE, seguire tassativamente le istruzioni per l'uso riportate nelle rispettive avvertenze specifiche per la messa in servizio, fornite con il prodotto.

MONTAGGIO

⚠ Versioni ATEX 94/9/CE: Accertarsi che tutte le parti metalliche o conduttrici siano sempre interconnesse e messe a terra. La messa a terra del corpo del distributore si esegue montando la vite di fissaggio (rif. F).

I distributori possono essere montati in qualsiasi posizione. **RACCORDI FILETTATI:** Montare il distributore con due viti (rif. 8) (non fornite).

Piano di posa NAMUR: Prima di montare il distributore sull'attuatore, occorre regolarlo per la funzione richiesta.

- Serie 551: Prendere la piastra d'interfaccia e ruotarla a 180° per posizionarla alla funzione consigliata 3/2 NC o 5/2 (5/3) (elemento 1a o 1b).
- Serie 553: Selezionare la piastra d'interfaccia corrispondente alla funzione consigliata 3/2 NC o 5/2 (5/3) (elemento 1a).
- Accertarsi della presenza della guarnizione e della sua corretta collocazione (rif. 7).
- Montare la piastra sotto il distributore mediante 2 viti (rif. 8a) comprese nella fornitura, rispettando il senso di montaggio: il riferimento di funzione deve essere situato a fianco del richiamo (perno di guida).

ASCO	Istruzioni di installazione e manutenzione Distributori a cassetto serie 551-553, corpo in alluminio filettati 1/4-1/2 o con piano di posa NAMUR	3/2 NA	IT
		5/2 - 5/3	

RACCORDO PNEUMATICO

Raccomandazioni generali per il raccordo pneumatico
Raccordare le tubazioni secondo le funzioni desiderate, tenendo conto dei riferimenti delle vie marcati sul prodotto e nella presente documentazione. Controllare che nessun corpo estraneo penetri nel circuito. Supportare ed allineare correttamente le tubazioni per evitare qualsiasi sollecitazione meccanica sul distributore. Serrando, non servirsi dell'apparecchio come se fosse una leva; posizionare le chiavi di serraggio il più vicino possibile al punto di raccordo. Per evitare qualsiasi guasto, NON SERRARE TROPPO i raccordi delle tubazioni.

RACCORDI FILETTATI: (fig. A / 3c)

- **Raccordo del distributore:** 1/4 (551); 1/2 (553)
Collegare le tubazioni secondo i riferimenti indicati sull'etichetta:
- **Funzione 3/2 NC:** Ingresso della pressione attraverso la via 1. Uscita della pressione attraverso la via 2. Scarico attraverso la via 3.
- **Funzione 5/2 o 5/3:** Ingresso della pressione attraverso la via 1. Uscita della pressione attraverso le vie 2 e 4. Gli scarichi sono incanalati attraverso il distributore verso le vie 3 e 5.
Kit di 2 protezioni di scarico (fig. 2).
- **Collegamento del pilota pneumatico versione: 1/8 (serie 551) or 1/4 (serie 553).**
- **Collegamento degli scarichi di pilotaggio:**
Possibilità di raccogliere gli scarichi della versione con pilota integrato:
 - Togliere il cappuccio protettivo di plastica
 - Raccordare la via di scarico ØM5
 Il comando manuale segnalato dal simbolo (H) nelle fig. da 4 a 15 permette il funzionamento senza tensione.

Piano di posa NAMUR: (fig. B / 3f)

- **Raccordo del distributore**
Collegare le tubazioni secondo i riferimenti indicati sull'etichetta:
- **Funzione 3/2 NC:**
 - Serie 551: Ingresso della pressione attraverso la via 1, filettatura 1/4". Scarico attraverso la via 3, filettatura 1/8".
 - Serie 553: Ingresso della pressione attraverso la via 1, filettatura 1/2". Scarico attraverso la via 3, filettatura 1/2".
 Lo scarico delle camere delle molle di richiamo dell'attuatore a semplice effetto è incanalato attraverso il distributore verso la via 3 raccordabile. Si raccomanda di proteggere la via 5 (non utilizzata) evitando però di otturarla.
- Kit di 2 protezioni di scarico (fig. 2).
- **Funzione 5/2 o 5/3:**
 - Serie 551: Ingresso della pressione attraverso la via 1, filettatura 1/4". Gli scarichi dell'attuatore sono incanalati attraverso il distributore verso le vie 3 e 5 raccordabili [1/8" - 1/4" (W1/W3)].
 - Serie 553: Ingresso della pressione attraverso la via 1, filettatura 1/2". Gli scarichi dell'attuatore sono incanalati attraverso il distributore verso le vie 3 e 5 raccordabili (filettatura 1/2").

• **Raccordo dei regolatori di scarico (serie 551) (fig. B)**
A richiesta, i distributori serie 551 sono forniti con o senza regolatori di scarico miniaturizzati 1/8". Questi miniregolatori di scarico regolabili consentono di regolare la velocità di manovra dell'attuatore. Anch'essi sono raccordabili (filettatura 1/8) per canalizzare gli scarichi.

Montaggio / Regolazione
- Versione 3/2 NC = 1 regolatore da adattare sulla via 3
- Versione 5/2 = 2 regolatori da adattare sulle vie 3 e 5
Stringere nella vite la vite del regolatore fino all'arresto, poi svitare per aumentare la portata di scarico senza superare mai i due giri (si ha la portata massima a partire da 1 giro). Bloccare il controdado (4) con una chiave piatta da 13 mm. La regolazione deve essere eseguita senza pressione e deve essere completata durante le prove sotto pressione.

- **Raccordo degli scarichi di pilotaggio**
Possibilità di raccogliere gli scarichi della versione con pilota integrato:
 - Togliere il cappuccio protettivo di plastica (6)
 - Raccordare la via di scarico ØM5 (5) (è possibile montare una protezione di scarico).

Per altri tipi di pilota, vedere i disegni alle pagina 36. Il comando manuale segnalato dal simbolo (H) permette il funzionamento senza tensione.

CONNESSIONE ELETTRICA

Prima di qualsiasi intervento, escludere l'alimentazione elettrica per mettere i componenti fuori tensione.
È necessario che tutti i morsetti a vite siano stretti secondo i valori appropriati di coppia, prima di eseguire l'avvio. Effettuare il collegamento a terra per le versioni > 48 V.

Versione stagna IP65, pilota integrato (fig. A/B/3c/3f):
Inserire la bobina sul cannotto (orientabile a 360°), poi:

- Serie 551: il connettore disinnestabile per cavo Ø 6-8 mm, orientabile a 180° (3 pin: 2 + massa).
- Serie 553: il connettore disinnestabile per cavo Ø 6-10 mm, orientabile a 90° (3 pin: 2 + massa)

Altre versioni (piloti 15/16", piloti CNOMO taglia 30 e taglia 15): Seguire le istruzioni di installazione specifiche allegate al prodotto.

• **Raccomandazioni generali**
Il collegamento elettrico deve essere realizzato da personale qualificato e secondo le norme ed i regolamenti in vigore.

Attenzione:
- A seconda della tensione, i componenti elettrici devono essere messi a terra in conformità con le norme ed i regolamenti in vigore.

La maggior parte degli elettrodistributori hanno bobine previste per messa in tensione permanente. Per evitare bruciature, non toccare la testa magnetica che, in funzionamento normale e permanentemente sotto tensione, può raggiungere una temperatura elevata. Se l'elettrovalvola è facilmente accessibile, l'installatore deve prevedere una protezione della testa magnetica.

MANUTENZIONE

⚠ Prima di qualsiasi operazione di manutenzione e di rimessa in funzione, escludere l'alimentazione dei distributori, depressurizzare e spurgare per evitare qualsiasi rischio di incidente a cose o persone.
Versione ATEX: In fase di manutenzione seguire tassativamente le raccomandazioni della direttiva 99/92/CE e norme associate.

- **Pulizia**
La manutenzione dei distributori varia secondo le loro condizioni d'impiego. Se necessario, procedere ad una pulizia periodica. Quando si esegua un intervento, si devono esaminare i componenti per individuare i punti troppo usurati. È necessaria una pulizia quando si osserva un rallentamento della cadenza, pur essendo corretta la pressione di pilotaggio, o quando si sente un rumore anomalo o si constata una fuga.

• **Rumore di funzionamento**
Il rumore di funzionamento varia secondo l'uso, il fluido ed il tipo di materiale. L'utente potrà determinare con precisione il livello sonoro ammesso solo dopo avere montato il componente sull'installazione.

• **Manutenzione preventiva**
- Fare funzionare il distributore almeno una volta al mese per verificarne l'apertura e la chiusura.
- In caso di problemi al montaggio o alla manutenzione o in caso di dubbio, contattare ASCO o i suoi rappresentanti ufficiali.

- **Consigli per la riparazione**
- Pressione di uscita scorretta: verificare la pressione all'entrata del distributore, deve corrispondere ai valori ammessi sull'etichetta dati. **Attenzione: rispettare i valori minimi e massimi della pressione di pilotaggio (2 bar e 8 o 10,4 bar a seconda del tipo di pilota utilizzato).** Per evitare qualsiasi rischio d'incidente a cose o persone, verificare che il distributore funzioni correttamente prima di rimetterlo in servizio.
- **Ricambio**
La bobina viene proposta come pezzo di ricambio. Se necessario, sostituire l'elettrodistributore o il distributore completo.

ASCO	Installatie- en onderhoudsinstructies Schuifventielen serie 551-553, aluminium huis met draadaansluitingen of NAMUR-aansluitconfiguratie, 1/4-1/2	3/2 NC	NL
		5/2 - 5/3	

BESCHRIJVING

- Schuifventielen 3/2 NC, 5/2 of 5/3 (W1, W3) met een behuizing van speciaal behandeld aluminium en draadaansluitingen 1/4 (serie 551) of 1/2 (serie 553). - 551, met 1/4" **getapte aansluiting max. poortdiepte 11,5 mm.** - (Sluit de druktoevoer niet aan op ontluchtingspoort 3. De "hermetisch afgedichte" constructie is niet geschikt als "verdeelfunctie" of voor gebruik in NO functie. Speciale uitvoeringen op aanvraag).
- Schuifventielen 3/2 NC, 5/2 of 5/3 (W1, W3) met een behuizing van speciaal behandeld aluminium en draadaansluitingen 1/4 (serie 551) of 1/2 (serie 553) en een **NAMUR-aansluitconfiguratie** voor rechtstreekse montage op een enkelwerkende (3/2 NC-werking) of dubbelwerkende (5/2-, 5/3-werking) pneumatische actuator. Een enkele schuifverdelers kan op twee soorten bediening worden ingesteld door het onderste deel te positioneren:
 - serie 551 : van geleverde interface-plaat 3/2 NC - 5/2 (fig. A / 3f, rep. 1a en 1b)
 - serie 553 : van geleverde interface-plaat 3/2 NC of 5/2 (fig. A / 3f, onderdeel 1a).

551, 1/4", **max. poortdiepte 11,5 mm.** (Sluit de druktoevoer niet aan op ontluchtingspoort 3.
551-553: De "hermetisch afgedichte" constructie is niet geschikt voor gebruik in NO functie. Speciale uitvoeringen op aanvraag).

ATEX 94/9/EG-versies: Zie "Speciale voorwaarden voor veilig gebruik".

Versies die geïsoleerd zijn van de buitenlucht: De inwendige delen van de afsluiter zijn geïsoleerd van de buitenlucht, voor bescherming in schadelijke omgevingen. Op alle ontluchtingspoorten van dit schuifventiel kunnen leidingen worden aangesloten, zodat ze optimaal kunnen worden afgeschermd van hun omgeving en van het milieu. Daardoor zijn ze met name geschikt voor installaties in gevoelige omgevingen zoals in stofrijke ruimten, in de farmaceutische industrie en in de voedingsmiddelenindustrie. Bij gebruik in de buitenlucht en bij gebruik in veeleisende omgevingen (stof, dampen, enz.) moet u leidingen of appendages op de ontluchtingspoorten aansluiten om de inwendige delen van het schuifventiel te beschermen.

Aanbevolen versies (fig 1):

- Monostabiele schuifventielen: elektrische of pneumatische bediening, terugstelveer.
- Bistabiele schuifventielen: elektro-pneumatische of pneumatische bediening en terugstelling.

Alle ontluchtingspoorten van de schuif- en stuurventielen dienen te worden beschermd met de roestvaststalen geluidsdempers. Bij gebruik buiten of opslag voor langere tijd en/of bij blootstelling aan veeleisende omgevingen (stof, vloeistoffen, enz.) dienen geluidsdempers te worden gebruikt. Bij gebruik van een ander soort bescherming dan de meegeleverde geluidsdemper kan de betrouwbaarheid van het ventiel niet meer worden gegarandeerd.

SPECIALE VOORWAARDEN VOOR VEILIG GEBRUIK

ATEX 94/9/EG-versies: De afsluiter moet worden geaard (zie F). Opslagelisen: beschermen tegen weersinvloeden, opslagtemperatuur: -40 C tot +70°C; relatieve vochtigheid: 95 % Bewaar het schuifventiel in zijn originele verpakking zolang u hem niet gebruikt. Laat de bescherming op de aansluitpoorten en over de magneetkoppelen zitten. Omgevingstemperatuur: -25°C (-40 C, 15/16"-CNOMO) tot +60°C De maximale temperatuur van het medium mag de omgevingstemperatuur niet overschrijden. Na opslag bij een lage temperatuur dienen de schuifventielen geleidelijk aan op omgevingstemperatuur te worden gebracht voordat ze onder druk worden gezet.

Indien in Zone 1 Groep IIC gebruik wordt gemaakt van de 553-serie met ingebouwd stuurventiel, moet het product worden beschermd tegen de stroming en wrijving van omgevingslucht, om elektrostatische lading op de omhulling van synthetisch materiaal te voorkomen. Het dragen van droge

kleding en/of wrijving op het oppervlak van de magneetknop dienen te worden vermeden tijdens installatie en onderhoud. De schuifventielen mogen uitsluitend toegepast worden binnen de op het typeplaatje aangegeven specificaties. Wijzigingen zijn alleen toegestaan na overleg met de fabrikant of haar vertegenwoordiger. Deze schuifventielen zijn ontworpen voor gebruik op gefilterde lucht of neutrale gassen. Overschrijd nooit de maximaal toegestane druk van de afsluiter = 8/10,4 bar (8 bar voor stuurventielen PISC/PISCIS/CFSCIS/CFSDIS/CFVTIS/195-LISC). Let op: Zorg voor een minimale stuurdruk van 2 bar. Alleen vakkundig personeel mag het ventiel installeren en onderhouden.

- Standaard pneumatisch bediende versies in IP65-klasse of versies voor gebruik in explosiegevaarlijke omgevingen veroorzaakt door gassen, dampen, mist of stof volgens ATEX-richtlijn 94/9/EG. (De zoneclassificatie voor deze versies staat op het ATEX-label, ref. E2). Veiligheidscode: II 2GD IIC Ta 60°C T85°C (T6). Dit product voldoet aan de Europese normen EN 13463-1, en daarmee ook aan alle wettelijke arbo-eisen.
- Elektro-pneumatisch bediende versies met IP65-magneetkoppelen of voor gebruik in explosiegevaarlijke omgevingen volgens ATEX-richtlijn 94/9/EG.

Versies met ingebouwd stuurventiel, standaard IP65, of voor gebruik in explosiegevaarlijke omgevingen II 3D IP65 of ATEX Ex m, em.

Versies met magneetkoppelen met ASCO-montageplaat, standaard IP65/IP67, of voor gebruik in explosiegevaarlijke omgevingen II 3D IP65 of ATEX Ex d, m, em, ia.

Versies met stuurventielen met CNOMO-montageplaat E06.05.80 (grootte 30) of E06.36.120N (grootte 15), standaard IP65, of met stuurventielen voor gebruik in explosiegevaarlijke omgevingen volgens ATEX Ex d of Ex ia. Neem de vereiste montagepositie voor de stuurventielen in acht, zie figuur 5 t/m 15. **Let op (CNOMO-stuurventielen): De zoneclassificatie (ATEX 1999/92/EG) wordt in eerste instantie bepaald door de vermelding op het typeplaatje (ref. E2) op de ventielbehuizing. Veiligheidscode volgens ATEX-richtlijn 94/9/EG: II 2GD IIC X Ta 60°C T85°C (T6). Neem bij het monteren van dit product op een stuurventiel volgens ATEX 94/9/EG, de minst gunstige categorie en temperatuur in acht.** Dit product voldoet aan de Europese normen EN 13463-1. Neem de montage-richting voor de stuurventielen zoals aangeduid in figuur 5 t/m 15 in acht, evenals de genoemde aandrainmomenten.

Neem bij magneetkoppelen en stuurventielen die voldoen aan ATEX 94/9/EG, altijd de gebruiksvorschriften in acht die in de handleiding van het product staan vermeld.

MONTAGE

ATEX 94/9/EG-versies: Zorg dat alle metalen en geleidende onderdelen altijd op elkaar zijn aangesloten en zijn geaard. Het ventielhuis is via de bevestigingsschroef (zie F) geaard.

De afsluiters mogen in alle standen worden gemonteerd. **GETAPTE AANSLUITINGEN:** Monteer het ventiel met behulp van twee schroeven (zie 8) (niet bij levering inbegrepen).

NAMUR-aansluitconfiguratie: Kies de gewenste werking voordat u het schuifventiel monteert op de actuator.

- Serie 551 : Neem de interface-plaat en draai hem 180° om hem in de aanbevolen 3/2 NC of 5/2 (5/3) functie te zetten (onderdeel 1a of 1b).

- Serie 553 : Selecteer de interface-plaat in overeenstemming met de aanbevolen 3/2 NC of 5/2 (5/3) functie (onderdeel 1a).

- Zorg voor correcte plaatsing van de afdichting (zie 7).
- Bewestig de functieplaat op correcte wijze met de 2 meegeleverde schroeven (zie 8a) onder het schuifventiel. De functie-indicatie moet zich aan de retourzijde (codering) bevinden.

ASCO	Installatie- en onderhoudsinstructies Schuifventielen serie 551-553, aluminium huis met draadaansluitingen of NAMUR-aansluitconfiguratie, 1/4-1/2	3/2 NC	NL
		5/2 - 5/3	

PNEUMATISCHE AANSLUITING

Algemene aanbevelingen voor pneumatische aansluitingen

Neem bij het aansluiten van de benodigde leidingen voor de gewenste functie de aanwijzingen in dit document en de poortmarkeringen op het product in acht. Zorg dat er geen vuil in het systeem kan komen. De leidingen moeten correct worden ondersteund en uitgelijnd, om elke mechanische belasting van de afsluiter te vermijden. Bij het vastschroeven mag u de afsluiter niet als hefboom gebruiken. Plaats gereedschappen zo dicht mogelijk bij de te maken verbinding. Gebruik een zodanig koppel voor leidingverbindingen dat het product NIET WORDT BESCHADIGD.

DRAADAANSLUITINGEN: (fig. A / 3c)

- **Aansluiten van het schuifventiel:** 1/4 (551); 1/2 (553) Sluit de leidingen aan zoals aangegeven op het typeplaatje:
 - 3/2 NC-werking: Druktoevoer via poort 1. Uitgang via poort 2. Ontluchting via poort 3.
 - 5/2- of 5/3-werking: Druktoevoer via poort 1. Uitgang via de poorten 2 en 4.

De ontluchtingen worden door het ventiel naar de poorten 3 en 5 geleid.

Set van 2 geluidsdempers (fig. 2).

• Aansluiting van de pneumatisch gestuurde versie: 1/8 (serie 551) of 1/4 (serie 553).

• **Aansluiting van de stuurventieluitgangen:** Bij de uitvoering met geïntegreerd stuurventiel kunnen de ontluchtingen gekanaliseerd worden.

- Verwijder de plastic beschermkap.
- Sluit de ontluchtingspoort ØM5 aan

Met de handbediening, aangeduid door symbool (H) in fig. 4 t/m 15, kunt u het ventiel ook in uitgeschakelde toestand bedienen.

NAMUR-aansluitconfiguratie: (fig. B / 3f)

• **Aansluiting van het schuifventiel** Sluit de leidingen aan zoals aangegeven op het typeplaatje:

- **3/2 NC-werking:**

Serie 551: Druktoevoer via poort 1 met 1/4"-schroefdraad. Ontluchting via poort 3 met 1/8"-schroefdraad.

Serie 553: Druktoevoer via poort 1 met 1/2"-draadaansluiting. Ontluchting via poort 3 met 1/2"-draadaansluiting.

Het schuifventiel leidt de ontluchting uit de terugstelveerkaers van de enkelwerkende actuatoren gekanaliseerd naar poort 3. We raden u aan om poort 5 (indien niet gebruikt) af te schermen. **Niet volledig afsluiten!**

Set van 2 geluidsdempers (fig. 2).

- **5/2- of 5/3-werking:**

Serie 551: Druktoevoer via poort 1 met 1/4"-schroefdraad. Het schuifventiel leidt de ontluchtingen van de actuator naar de poorten 3 en 5 met 1/8"-aansluiting [1/4" (W1/W3)].

Serie 553: Druktoevoer via poort 1 met 1/2"-Het schuifventiel leidt de ontluchting. Het schuifventiel leidt de ontluchting van de actuator naar de poorten 3 en 5 met 1/2"-draadaansluiting.

• **Aansluiting van de smoorventielen (serie 551)** (fig. B) Schuifventielen uit de serie 551 worden conform bestelling geleverd met of zonder 1/8" miniatuur-smoorventielen.

Deze instelbare mini-smoorventielen worden gebruikt om de bedrijfssnelheid van de actuator aan te passen. Ze kunnen ook worden aangesloten (1/8"-draadaansluiting) om de ontluchtingen op te vangen.

Monteren / instellen

- Versie 3/2 NC = 1 smoorventiel moet worden gemonteerd op poort 3.

- Versie 5/2 = 2 smoorventielen dienen te worden gemonteerd op poorten 3 en 5

Draai de schroef in het smoorventiel in het gat en schroef hem vast tot tegen de aanslag; draai hem vervolgens losser om het ontluchtingsvolume te verhogen (**noot meer dan twee slagen, max. doorstroem bij één slag**).

Draai de borgmoer (4) vast met een sleutel van 13 mm.

Voer een ruwe afstelling uit voordat de druk wordt aangebracht en voer een fijnafstelling uit na het onder druk brengen.

Aansluiting van de stuurventielontluchtingen

Bij de uitvoering met geïntegreerd stuurventiel kunnen de ontluchtingen gekanaliseerd worden.

- Verwijder de plastic beschermkap (6)
- Sluit de ontluchtingspoort ØM5 (5) aan (monteer eventueel een geluidsdemper).

Zie voor andere typen stuurventielen de tekeningen op pag. 36. Met de handbediening, aangeduid door symbool (H), kunt u het ventiel ook in uitgeschakelde toestand bedienen.

ELEKTRISCHE AANSLUITING

Voordat men aan het werk begint moeten alle spanningvoerende delen spanningsloos worden gemaakt.

Alle schroefaansluitingen moeten vóór inbedrijf-stelling tot het geschikte aandrainmoment worden vastgedraaid. Maak de verbinding met de aarde voor versies > 48 V.

Versie met IP65-afdeling en ingebouwd stuurventiel (fig. A/B/3c/3f): Schuif de spoel over de buis (360° draaibaar), en monteer daarna:

Serie 551: de afneembare stekeraansluiting voor kabeldiameters van 6-8 mm, 180° draaibaar (3 pennen: 2 + aarde).

Serie 553: de losse stekeraansluiting voor kabeldiameters van 6-10 mm, 90° draaibaar (3 pennen: 2 + aarde).

Overige versies (15/16"-stuurventielen, CNOMO-stuurventielen groottes 30 en 15):

Zie de installatie-instructies die in de handleidingen van de betreffende producten staan vermeld.

Algemene aanbevelingen

De elektrische aansluiting dient te gebeuren door een vakman en in overeenstemming met de geldende voorschriften en normen. Let op:

- Afhankelijk van de spanning moeten de elektrische componenten eventueel worden geaard volgens de lokaal geldende wet- en regelgeving.

De meeste ventielen zijn uitgerust met spoelen voor continu gebruik. Om elk risico op lichamelijk letsel te vermijden, dient men aanraking van de magneetkoppelen te voorkomen omdat die bij normaal gebruik heet kan worden. In voorkomende gevallen dient men de magneetkoppelen af te schermen voor aanraking.

ONDERHOUD

Voor de inbedrijfname en voordat u begint aan onderhoudswerk moet u de elektrische voeding uitschakelen en de afsluiter drukloos maken om elk risico op het ontstaan van persoonlijk letsel of materiële schade te vermijden. ATEX-versies: Neem alle voorschriften conform de Europese richtlijn 99/92/EG en de hiervan afgeleide normen strikt in acht.

• **Reiniging**

Hoeveel onderhoud de ventielen vereisen, hangt af van de gebruiksomstandigheden. Zorg voor regelmatig onderhoud.

Controleer tijdens het onderhoud of onderdelen zijn versleten. Een reinigingsbeurt is nodig wanneer de schakelfrequentie vertraagt terwijl de stuurdruk correct is, of wanneer een abnormaal geluid of lek wordt waargenomen.

• **Geluidsniveau**

De geluidsemmissie hangt sterk af van de toepassing, en van het gebruikte medium en de apparatuur. De bepaling van het geluidsniveau kan pas uitgevoerd worden nadat het ventiel is ingebouwd.

• **Preventief onderhoud**

- Gebruik de afsluiter ten minste één keer per maand om de werking ervan te controleren.

- In geval van problemen of als er onduidelijkheden tijdens montage, gebruik of onderhoud optreden, dan dient men zich tot ASCO of haar vertegenwoordiger te wenden.

• **Storingen verhelpen**

- Verkeerde uitgangsdruk: Controleer de druk aan de ingang van de afsluiter, deze moet overeenstemmen met de specificaties op het typeplaatje. Let op: zorg voor een minimale stuurdruk van 2 bar en een maximale stuurdruk van 8 of 10,4 bar, afhankelijk van het gebruikte type stuurventiel.

Controleer of het ventiel correct werkt voordat u hem opnieuw in bedrijf stelt, om zo elk risico op lichamelijk letsel of materiële schade te vermijden.

ASCO	Installasjons- og vedlikeholdsinstruksjoner Serie 551-553 spoleventiler, aluminiumshus med gjengede porter eller NAMUR monteringspute, 1/4-1/2	3/2 NC	NO
		5/2 - 5/3	

BESKRIVELSE

- 3/2 NC, 5/2 eller 5/3 (W1, W3) spoleventiler med spesialbehandlet hus av aluminium og gjengede 1/4 (serie 551) eller 1/2 (serie 553) porter. - **551, med 1/4" gjenget kobling, maks. portdybde 11,5 mm.** - (Ikke koble trykktilførselen til utblåsningsåpning 3. Den "miljøvennlige" konstruksjonen er ikke tilpasset en "distribusjons"-funksjon eller bruk i NO-funksjon. Ta kontakt med oss for funksjon tilgjengelig i spesifikke c-versjoner).
- 3/2 NC, 5/2 eller 5/3 (W1, W3) spoleventiler med hus av spesialbehandlet aluminium og gjengede 1/4 (serie 551) eller 1/2 (serie 553) porter og en NAMUR-type monteringspute for direkte installasjon til en enkeltvirkende (3/2 NC-funksjon) eller dobbeltvirkende (5/2, 5/3-funksjon) trykkluftregulator. En enkelt magnetventil kan tilpasses to typer styring ved å posisjonere den nedre delen:
 - serie 551: av den medfølgende grensesnittplaten, 3/2 NC - 5/2 (fig. A / 3f, rep. 1a og 1b)
 - serie 553: av den medfølgende grensesnittplaten, 3/2 NC eller 5/2 (fig. A / 3f, punkt 1a).

551, 1/4", maks. portdybde 11,5 mm. (Ikke koble trykktilførselen til utblåsningsåpning 3.)

551-553: Den "miljøvennlige" konstruksjonen er ikke tilpasset NO-funksjon. Ta kontakt med oss for funksjon tilgjengelig i spesifikke c-versjoner).

ATEX 94/9/EC-versjoner: Se "Spesielle vilkår for sikker bruk". Versjoner som er isolert fra atmosfæren: De interne delene av ventilen er avsondret fra atmosfæren utenfor for å gi vern i aggressive miljøer. Alle utblåsningsporter på spoleventilen kan utstyres med rør, noe som gir bedre miljøvern og anbefales spesielt i følsomme områder som renrom og til bruk i farmasøytisk og matforedlende industri. Det er nødvendig å koble rør eller armatur til utblåsningsportene for å beskytte interne deler i spoleventilen hvis den brukes utendørs eller under vanskelige forhold (støv, væsker osv.).

Anbefalte versjoner (fig 1):

- Monostabil spoleventil: elektrisk eller luftdrevet, fjærende retur.
- Bistabil spoleventil: spoleluft eller luftdrevet og retur.

⚠ Alle utblåsningsporter på ventilene og styreventilene må beskyttes med utblåsningsvern av rustfritt stål. Når de brukes utendørs, eller oppbevares i lange perioder og/eller når de eksponeres for strenge miljøer (støv, væsker osv.) må det brukes utblåsningsvern. Påliteligheten til ventilene kan ikke garanteres hvis det brukes et annet utblåsningsvern enn det som følger med produktet.

SPESIELLE VILKÅR FOR SIKKER BRUK

ATEX 94/9/EC-versjoner: Ventilen må jordes (figur. F). Oppbevaringsforhold: beskyttet mot eksponering mot vær; oppbevaringstemperatur: -40°C til +70°C; relativ luftfuktighet: 95% Spoleventilen må oppbevares i sin opprinnelige innpakning så lenge den ikke brukes. Verneedekslene må ikke fjernes fra tilkoblingsportene og spoleoperatorene. Omgivelsestemperatur: -25°C (-40°C, 15/16"-CNOMO) til +60°C Den maksimale væsketemperaturen må ikke være høyere enn romtemperatur.

Etter oppbevaring ved lav temperatur må spoleventilene **gradvis** bringes til romtemperatur før de settes under trykk. Hvis 553-serien med integrert med pilot brukes i Sone 1, Gruppe IIC, må produktet beskyttes mot strømminger i omliggende luft og friksjon for å forhindre elektrostatiske lading på husets syntetiske materiale. Bruk av tørre klær og/eller friksjon på overflaten av magnethode bør unngås under montering og vedlikehold. Spoleventilene er beregnet på å brukes innenfor de tekniske karakteristika som er angitt på navneplaten. Modifikasjoner av utstyret må kun gjøres etter rådføring med produsenten eller hans representant. Disse spoleventilene er beregnet på bruk med **filtrert luft eller naturgass**. Ventilens største tillatte trykk må ikke overskrides = 8/10,4 bar (8 bar for styreventilene PISC/PISCIS/CFSCIS/CFSDIS/CFVTIS/195-LISC). Forsiktig: Du må overholde minimumsverdien for styreventilene på 2 bar. Installasjon og vedlikehold av ventilen må kun utføres av kvalifisert personale.

- Standard IP65-klassifiserte luftdrevne versjoner eller versjoner for bruk i eksplosive atmosfærer forårsaket av gass, damp, dis eller støv i henhold til ATEX-direktiv 94/9/EC. (Soneklassifiseringen for denne versjonen er angitt på ATEX-merket, se E2). Sikkerhetskode: III 2GD IIC Ta 60°C T85°C (T6). Samsvar med de vesentlige helse- og sikkerhetskravene er sikret gjennom samsvar med de europeiske standardene EN 13463-1.

- Spole-luft-drevne versjoner utstyrt med IP65-merkede spoleoperatører eller for bruk i eksplosive atmosfærer I samsvar med ATEX-direktiv 94/9/EC.

- **Versjoner med integrert styreventil**, IP65-merket som standard, eller for bruk i eksplosive atmosfærer II 3D IP65 eller ATEX Ex m, em.

- **Versjoner med spoleoperatører med ASCO monteringspute**, IP65/IP67-merket som standard, eller for bruk i eksplosive atmosfærer II 3D IP65 eller ATEX Ex d, m, em, ia.

- **Versjoner med styreventiler med CNOMO E06.05.80 (størrelse 30) eller CNOMO E06.36.120N (størrelse 15) monteringspute**, IP 65-merket som standard, eller montering av styreventiler for bruk i eksplosive atmosfærer I henhold til ATEX Ex d eller Ex ia. Monteringsstillingene for styreventiler som vist i figur 5 til 15 må etterfølges. **Advarsler (CNOMO-styreventiler): Soneklassifiseringen (ATEX 1999/92/EC) er i hovedsak definert av indikasjonene på navneskiltet (se E2) på ventilihuset. Sikkerhetskode i henhold til ATEX-direktiv 94/9/EC: III 2GD IIC X Ta 60°C T85°C (T6). Når dette produktet settes sammen med en styreventil i henhold til ATEX 94/9/EC, må du regne ut fra den minst fordelaktige kategorien og temperaturen. Samsvar med de vesentlige helse- og sikkerhetskravene er sikret gjennom samsvar med de europeiske standardene EN 13463-1. Monteringsstillingene for styreventiler som vist i figur 5 til 15 og de indikerte strammemomentene må etterfølges.**

For spoleoperatører og styreventiler i henhold til ATEX 94/9/EC, må bruksanvisningen gitt i de spesifikke installasjonsinstruksjonene som kommer sammen med produktet strengt overholdes.

MONTERING

- **⚠ ATEX 94/9/EC-versjoner:** Sørg for at alle metall- eller ledende deler alltid er sammenkoblet og jordnet. Ventilhuset er jordnet med festeskruene (se F). Ventilene kan monteres i enhver stilling.

GJENGEDE PORTER: Fest ventilen med de to skruene (se 8) (følger ikke med).

NAMUR monteringspute: For spoleventilen settes på regulatoren, må den stilles inn på rett funksjon.

- Serie 551: Ta grensesnittplaten og dreii den 180° for å posisjonere den i den anbefalte 3/2 NC- eller 5/2 (5/3)-funksjonen (figur 1a eller 1b).

- Serie 553: Velg grensesnittplate tilsvarende den anbefalte 3/2 NC- eller 5/2 (5/3)-funksjonen (figur 1a).

- Sørg for at pakningen sitter som den skal (se 7). Monter grensesnittplaten under spoleventilen med de 2 medfølgende skruene (se 8a) og merk deg monteringsretningen. Sørg for at funksjon indikatoren settes på retursiden (polarisasjonsspalte).

TRYKKLUFTTILKOBLING

Generelle anbefalinger for tilkobling av trykkluft
Koble rør for de påkrevde funksjonene i samsvar med denne dokumentasjonen og portmerkene på produktet. Sørg for at det ikke kommer fremmedlegemer inn i systemet. Rørene må støttes og justeres for å forhindre mekanisk belastning på ventilen. Når du strammer må du ikke bruke ventilen

ASCO	Installasjons- og vedlikeholdsinstruksjoner Serie 551-553 spoleventiler, aluminiumshus med gjengede porter eller NAMUR monteringspute, 1/4-1/2	3/2 NC	NO
		5/2 - 5/3	

ELEKTRISK TILKOBLING

Før eventuelle inngrep må du slå av strømmen slik at komponentene slås av.

Alle batteriklemmer må strammes til i riktig dreiemoment for igangkjøring. Gjør tilkoblingen til jorden for versjoner > 48 V.

IP65-forseglet versjon med integrert styreventil (fig. A/B/3c/3f): Sett spolen på røret (dreibar gjennom 360°) og deretter:

Serie 551: den avtakbare, spadeformede stikkkontakten for kabel med diameter 6-8 mm, dreibar i trinn på 180° (3 poler: 2 + jord).

Serie 553: den avtakbare, spadeformede stikkkontakten for kabel med diameter 6-10 mm, dreibar i trinn på 90° (3 poler: 2 + jord)

Andre versjoner (15/16" styreventiler, CNOMO-styreventiler størrelse 30 og størrelse 15):

Installasjonsinstruksene gitt i de spesifikke installasjonsinstruksjonene som leveres sammen med produktet må følges.

General recommendations

Elektriske koblinger må gjøres av kvalifisert personale og i henhold til gjeldende lokale standarder og forskrifter.

Forsiktig:

- Avhengig av spenningen må elektriske komponenter være jordnet i henhold til lokale standarder og forskrifter.
- De fleste ventiler er utstyrt med spoler beregnet på kontinuerlig drift. For å redusere risikoen for personskade må man ikke berøre spoleoperatøren, som kan bli varm under normale driftsforhold. Hvis magnetventilen er lett tilgjengelig, må installatøren sette opp vern som forhindrer tilfeldig kontakt med spoleoperatøren.

VEDLIKEHOLD

⚠ Før eventuelt vedlikeholdsarbeid eller før den settes i bruk, skal den slås av, trykket skal reduseres og ventilen luftes for å redusere risikoen for skade på personer eller utstyr.

ATEX-versjoner: Alle prosedyrer anbefalt av Alle prosedyrer som anbefales av direktiv 99/92/EC og tilknyttede standarder må følges nøye.

Rengjøring

Vedlikehold av ventilene avhenger av driftsforholdene. De må rengjøres regelmessig. Under service bør komponentene kontrolleres for overdreven slitasje. Komponentene må rengjøres når man merker en nedgang i takten selv om trykket i styreventilen er korrekt eller hvis det oppdages uvanlig støv eller lekkasje.

Støy

Støynivået avhenger av bruksområdet, væsken og typen utstyr som brukes. Nøyaktig fastsettelse av støynivået kan bare gjøres av brukeren som har ventilen installert i sitt system.

Forebyggende vedlikehold

- Bruk ventilen minst én gang i måneden for å kontrollere funksjonaliteten.
- Hvis det oppstår problemer under vedlikehold eller hvis du er i tvil, vennligst ta kontakt med ASCO eller en av våre autoriserte representanter.

Feilsøking

- Feil utgangstrykk: Kontroller trykket på ventilens tilførselside. Det må tilsvare verdiene indikert på navneplaten. Forsiktig: du må overholde minimumstrykket for styreventilen på 2 bar og maksimumstrykket på 8 eller 10,4 bar i henhold til typen styreventil som brukes. For å unngå skade på personer eller utstyr må du kontrollere at ventilen fungerer som den skal for du setter den tilbake i bruk.

Reserveredeler

Spoler er tilgjengelige som reserveredeler. Hvis nødvendig, skifter du ut hele ventilen.

som brekkstang. Sett skrunøkler så nær tilkoblingspunktet som mulig. For å unngå skade på utstyret må rørkoblingene IKKE TREKKES TIL FOR STRAMT.

GJENGEDE PORTER: (fig. A / 3c)

- **Tilkobling av spoleventilen:** 1/4 (551); 1/2 (553)
- Koble rørene til som anviset på merket:
- **3/2 NC-funksjon:** Trykkinntak gjennom port 1. Trykkutgang gjennom port 2. Utblåsing gjennom port 3.
- **5/2 eller 5/3 funksjon:** Trykkinntak gjennom port 1. Trykkutgang gjennom port 2 og 4. Utblåsing kanaliseres gjennom ventilen til port 3 og 5. Sett med 2 utblåsningsvern (fig. 2).
- Tilkobling av versjon med trykkluftstyreventil: 1/8 (serie 551) or 1/4 (serie 553).
- **Tilkobling av styreventilens utblåsing:** Det er mulig å samle alle utblåsingener i versjonen med integrert styreventil:
 - Fjern verneedekslene av plast
 - Koble til utblåsningsporten ØM5
 - Den manuelle overstyringen som er indikert av symbolet (H) i fig. 4 til 15 muliggjør bruk av ventilen når den er deaktivert.

NAMUR monteringspute: (fig. B / 3f)

- **Tilkobling av spoleventil:**
- Koble rørene til som anviset på merket:
- **3/2 NC-funksjon:**
 - Serie 551: Trykkinntak gjennom port 1 med 1/4" gjenger. Utblåsing gjennom port 3 med 1/8" gjenger.
 - Serie 553: Trykkinntak gjennom port 1 med 1/2" gjenger. Utblåsing gjennom port 3 med 1/2" gjenger.
 - Utblåsing fra fjæringsskamrene på enkeltvirkende regulatorer kanaliseres gjennom spoleventilen til port 3. Det anbefales å beskytte port 5 (hvis den ikke benyttes). Ikke forsegl den. Sett med 2 utblåsningsvern (fig. 2).
- **5/2 eller 5/3 funksjon:**
 - Serie 551: Trykkinntak gjennom port 1 med 1/4" gjenger. Regulatorens utblåsingener kanaliseres gjennom spoleventilen til 1/8" [1/4" (W1/W3)]-portene 3 og 5.
 - Serie 553: Trykkinntak gjennom port 1 med 1/2" gjenger. Utblåsingene til regulatorer kanaliseres gjennom spoleventilen til port 3 og 5 med 1/2" gjenger.

Tilkobling av utblåsningsreduksjonsmuffe (serie 551) (fig. B)

Serie 551 spoleventiler leveres som bestilt med eller uten 1/8" utblåsningsreduksjonsmuffer. Disse justerbare minitubblåsningsreduksjonsmuffene brukes til å justere regulatorens driftshastighet. De kan også kobles til (1/8 gjenger) for å samle utblåsingene.

Montasje / Justering
- Versjon 3/2 NC = 1 utblåsningsreduksjonsmuffe settes på port 3

- Versjon 5/2 = 2 utblåsningsreduksjonsmuffer settes på port 3 og 5

Sett skruen på reduksjonsmuffen i hullet og skru den til den stopper. Skru den deretter ut for å øke utblåsningsflyten (**aldrig mer enn to omdreining, maks. flyt oppnås ved én omdreining**).

Stram til låsemutteren (4) med 13 mm nøkkel. Foreta en grovjustering før den settes under trykk og finjuster etterpå.

Tilkobling av styreventilens utblåsing

- Det er mulig å samle alle utblåsingener i versjonen med integrert styreventil:
 - Fjern verneedekslene av plast (6)
 - Koble til utblåsningsporten ØM5 (5) (et utblåsningsvern kan være montert).
- For andre styreventiltyper, se tegningene på side 36.
- Den manuelle overstyringen som er indikert av symbolet (H) muliggjør bruk av ventilen når den er deaktivert.

ASCO	Installations- och underhållsinstruktioner Serie 551-553 551/2 rundslidsventiler, aluminiumkropp med gång- ade portar eller NAMUR-kopplingsplatta, 1/4-1/2	3/2 NC	SE
		5/2 - 5/3	

BESKRIVNING

- 3/2 NC, 5/2 eller 5/3 (W1, W3) rundslidsventiler med specialbehandlad aluminiumkropp med gångade 1/4 (serie 551) eller 1/2 (serie 553) portar - **551, med 1/4" gjengat kobling, maks. portdybde 11,5 mm.** - (Anslut inte tryckkopplingen till utgångsport 3. Den "miljöskyddande" konstruktionen är inte anpassad för en "distribuerande" funktion eller använd NO-funktionen. Kontakta oss för mer om vilka funktioner som är tillgängliga för specifika versioner).
 - 3/2 NC, 5/2 or 5/3 (W1, W3) spool valves with specially treated aluminium body and threaded 1/4 (series 551) or 1/2 (series 553) ports and a **NAMUR**-type mounting pad for direct installation on a single-acting (3/2 NC function) or double-acting (5/2, 5/3 function) pneumatic actuator. The function of the valve is convertible from 3/2 NC to 5/2: En rundslidsventil kan anpassas till två typer av styrning genom att positionera den nedre delen:
 - serie 551: medföljande gränssnittsplatta 3/2 NC - 5/2 (fig. A/3f, symbol 1a och 1b)
 - serie 553: medföljande gränssnittsplatta 3/2 NC eller 5/2 (fig. A/3f, punkt 1a).
- 551, 1/4", maks. portdybde 11,5 mm. (Anslut inte tryckkopplingen till utgångsport 3.)**
551-553: Den "miljöskyddande" konstruktionen är inte anpassad för NO-funktion. Kontakta oss för mer om vilka funktioner som är tillgängliga för specifika versioner).

ATEX 94/9/EC-versioner: Se "Särskilda villkor för säker användning"

- Versioner som är isolerade från omgivningen:** De invändiga ventildelarna är isolerade från yttre inverkan vilket skyddar den i aggressiva miljöer.
- Alla utblåsingsportar på rundslidsventilen kan rörkopplas, vilket ger ett bättre miljöskydd, rekommenderas i synnerhet för känsliga områden som i rena rum och tillämpningar inom den farmaceutiska industrin eller livsmedelsindustrin. När det är nödvändigt att koppla rör eller fixturer på utblåsingsportarna för att skydda ventiliens invändiga delar vid användning i tuffa miljöer (damm, vätskor etc.).
- Rekommenderas version (fig 1):
- Monostabil rundslidsventil: el- eller luftstyrd, fjäderretur.
 - Bistabil rundslidsventil: solenoid-luftstyrd eller luftstyrd och retur.

⚠ Alla utblåsportar på ventiler och piloters skall skyddas med utblåskydd i rostfritt stål. Utblåskydd skall användas vid tillämpningar utomhus eller vid förvaring under längre tid, och/eller när de utsätts för svåra omgivningar (damm, vätskor etc.). Ventilens tillförlitlighet kan inte garanteras när ett annat än det medlevererade utblåskyddet används.

SÄRSKILDA VILLKOR FÖR SÄKER ANVÄNDNING

ATEX 94/9/EC-versioner: Ventilen ska anslutas till jord (figur.F). Förvaringsförhållanden: skyddad från väder och vind, förvaringstemperatur: -40 C till +70°C; relativ fuktighet: 95 %

Solenoidventilen ska förvaras i originalförpackningen när den inte används. Skyddspropparna får inte tas bort från anslutningsportar och solenoidoperatörer.

Omgivningstemperatur: -25°C (-40°C, 15/16"-CNOMO) till +60°C

Den max. temperaturen i vätskan inte överstiger omgivningstemperaturen.

Efter förvaring i låg temperatur ska rundslidsventilen **gradvist** värmas upp till rumstemperatur innan den sätts under tryck. Om 553-serien med integrerad pilot används i zon 1, grupp IIC, måste produkten skyddas mot omgivningens luftfuktighet och friktion för att förhindra elektrostatisk laddning på hölet av syntetmaterial. Användning av torra trasor och/eller friktion på magnet huvudets yta ska undvikas under installation och underhåll.

Rundslidsventilerna är avsedda för användning enligt de tekniska egenskaperna på namnplattan. Utrustningen får enbart modifieras med tillverkarens eller en representants uttryckliga medgivande. De här solenoidstyrda rundslidsventilerna har konstruerats för att användas med **filtrerad luft eller neutral gas**. Ventilens maximalt tillåtna tryck får inte överskridas = 8/10,4 bar (eller 8 bar för

pilotventiler PISC/PISCIS/CFSCIS/CFSDIS/CFVTIS/195-LISC). Varning: Observera minimum pilottryck på 2 bar. Installation och underhåll av ventilen får enbart utföras av behörig personal.

- Standard IP65-märkt luftstyrd version eller version för användning i explosiva omgivningar orsakad av gas, ånga, dimma eller damm enligt ATEX direktiv 94/9/EC. (Zonklassificeringen för den här versionen anges på ATEX-etiketten, ref. E2). Säkerhetskod: II 2GD c Ta 60°C T85°C (T6). Överensstämmelse med väsentliga krav för hälsa och säkerhet försäkras genom konformitet med europeiska standarder EN 13463-1.
- Solenoid-luftstyrda versioner utrustade med IP65-märkta solenoidoperatörer eller för användning i explosiva omgivningar i enlighet med ATEX-direktiv 94/9/EC.
- **Versioner med integral pilot**, standard IP65-märkta eller för användning i explosiva omgivningar II 3D IP65 eller ATEX Ex m, em.

• **Versioner med integral pilot**, standard IP65/IP67-märkta eller för användning i explosiva omgivningar II 3D IP65 eller ATEX Ex mb/mD.

• **Versioner med piloter med CNOMO E06.05.80 (storlek 30) eller CNOMO E06.36.120N (storlek 15) monteringsplatta**, standard IP65-märkta eller monterat av piloter för användning i explosiva omgivningar enligt ATEX Ex d eller Ex ia. Monteringsposition för piloterna ska vara enligt figur 5-15. **Varning (CNOMO-piloter): Zonklassificering (ATEX 1999/92/EC) kan i avläsas på namnplattan (ref. E2) på ventil kroppen. Säkerhetskod enligt ATEX-direktiv 94/9/EC: II 2GD IIC X Ta 60°C T85°C (T6). Vid hopsättning av den här produkten med en pilot enligt ATEX 94/9/EC, utgå alltid från de minst gynnsamma kategorierna och temperaturerna.** Överensstämmelse med väsentliga krav för hälsa och säkerhet försäkras genom konformitet med europeiska standarder EN 13463-1. Monteringsposition för piloterna ska vara enligt figur 5-15 och indikerade vridmoment för åtdragning ska observeras.

För solenoidoperatörer och piloter i enlighet med ATEX 94/9/EC, det är viktigt att strikt följa installationsinstruktionerna som medföljer produkten.

MONTERING

⚠ **ATEX 94/9/EC-versioner:** Se till att alla metalldelar eller ledande delar är sammankopplade och jordade. Ventil kroppen jordas genom fästskruven (ref. F).

Ventilerna kan monterats i valfri position.

GÅNGADE PORTAR: Montera ventilen med två skruvar (ref. 8) (medföljer ej).

NAMUR monteringsplatta: Innan rundslidsventilen monterats på styrdonet ska den ha ställts in på önskad funktion.

- Serie 551: Ta tag i gränssnittsplattan och vrid den 180° medurs för att positionera den i den rekommenderade funktionen 3/2 NC eller 5/2 (5/3) (figur 1a eller 1b).
- Serie 553: Välj den gränssnittsplatta som motsvarar den rekommenderade funktionen 3/2 NC eller 5/2 (5/3) (figur 1a).

- Se till att packningen sitter ordentligt på plats (ref. 7).
- Montera kontaktplattan under rundslidsventilen med de 2 medföljande skruvarna (ref. 8a) och observera rätt monteringsriktning. Se till att funktionsindikationen sitter på retursidan (motstående urtag).

PNEUMATISK ANSLUTNING

Allmänna rekommendationer för pneumatiska anslutningar
 Anslut rören för de önskade funktionerna i enlighet med den här dokumentationen och portmärkning på produkten. Se till att inga främmande partiklar tränger in i systemet. Rören ska understöddas och ställas så att ventilen inte utsätts för mekanisk belastning. Vid åtdragning, använd aldrig ventilen som hävarm, placera skiftryckeln så nära kopplings-

ASCO	Installations- och underhållsinstruktioner Serie 551-553 551/2 rundslidsventiler, aluminiumkropp med gång- ade portar eller NAMUR-kopplingsplatta, 1/4-1/2	3/2 NC	SE
		5/2 - 5/3	

punkten som möjligt. Undvika att skada utrustningen: **DRA INTE AT RÖRKÖPPLINGARNA FÖR HÄRT.**

- **Gångade portar:** (fig. A / 3c)
Anslutning av rundslidsventilen: 1/4 (551); 1/2 (553). Koppla rören enligt indikationen på etiketten:
- **3/2 NC-funktion:** Tryckintag vid port 1. Tryckuttag vid port 2. Utblås vid port 3.
- **5/2- eller 5/3-funktion:** Tryckintag vid port 1. Tryckuttag vid port 2 och 4. Utblåset kanaliseras genom ventilen till port 3 och 5. Set med 2 utblåskydd (fig. 2).

• Anslutning av pneumatisk pilotversion: 1/8 (serie 551) eller G 1/4 (serie 553).

- **Anslutning av pilotutblås:**
Det är möjligt att isolera utblåset för den integrala pilotversionen:
 - Ta bort de skyddande plasträttarna
 - Anslut utblåsport 0M5
 Den manuella företrädesstyrningen som indikeras med symbolen (H) i fig. 4 - 15 tillåter operation av ventilen när den är tryckfri.

NAMUR monteringsplatta: (fig. B / 3f)

• **Anslutning av rundslidsventil:**

Koppla rören enligt indikationen på etiketten:

- **3/2 NC-funktion:**

Serie 551: Tryckintag vid port 1 med 1/4" gänga. Tryckintag vid port 3 med 1/8" gänga.

Serie 553: Tryckintag vid port 1 med 1/4" gänga. Tryckintag vid port 3 med 1/2" gänga.

Utblåset från returflädkammarna på det enkelverkande styrdonet kanaliseras genom rundslidsventilen till port 3. Det rekommenderas att stänga port 5 (om oanvänd). **Försegla det in.**
 Set med 2 utblåskydd (fig. 2).

- **5/2- eller 5/3-funktion:**

Serie 551: Tryckintag vid port 1 med 1/4" gänga. Utblåset från styrdonet kanaliseras genom rundslidsventilen till 1/8" [1/4" (W1/W3)] port 3 och 5.

Serie 553: Tryckintag vid port 1 med 1/4" gänga. Utblåset från styrdonet kanaliseras genom rundslidsventilen till port 3 och 5 med 1/2" gänga.

• **Anslut en utblåsreducerare (serie 551):** (fig. B)

Serie 551 rundslidsventiler levereras enligt beställning med eller utan mini 1/8" utblåsreducerare.

De justerande mini utblåsreducerarna används för att anpassa ställdonets arbetshastighet. De kan också kopplas (1/8 gänga) för att hantera utblåslusten.

- Montera / justera
 - Version 3/2 NC = 1 utblåsreducerare som kopplas till port 3
 - Version 5/2 = 2 utblåsreducerare som kopplas till port 3 och 5
- Sätt i skruven på reduceraren i hålet och skruva fast den helt, öppna sedan skruven för att öka utblåsfödet (**dock aldrig mer än två slag, max. flöde erhålls vid ett varv**).
- Spänn fast låsmuttern (4) med en 13 mm nyckel.
- Grovinställ innan trycket slås på och finjustera när trycket är på.

• **Anslut pilotutblås:**

Det är möjligt att isolera utblåset för den integrala pilotversionen:

- Ta bort den skyddande plasträttan (6)
- Anslut utblåsporten 0M5 (5) (en utblåsreducerare kan monterats).

För övriga pilottyper, se ritningarna på sida 30. Den manuella företrädesstyrningen som indikeras med symbolen (H) tillåter operation av ventilen när den är tryckfri.

ELEKTRISK ANSLUTNING

Innan du vidtar någon åtgärd ska du slå från strömmen så att komponenterna inte är strömförande.

Alla batteriklämmor ska momentdras innan magnetventilen tas i drift.

Gör anslutningen till jord för versioner > 48 V.

• **IP65-märkt integral pilotversion (fig. A/B/3c/3f):** Sätt spolen på röret (360° roterbar) och gör följande:
 Serie 551: den uttagbara spadpluggen för kabeljocklek 6-8 mm, roterbar i steg om 180° (3-polig: 2 + jord).
 Serie 553: den uttagbara spadpluggen för kabeljocklek 6-10 mm, roterbar i steg om 90° (3-polig: 2 + jord).

• **Övriga versioner (15/16"-piloter, CNOMO-piloter storlek 30 och 15):**

Det är viktigt att strikt följa installationsinstruktionerna som levereras med produkten.

• **Allmänna rekommendationer**

Alla elektriska anslutningar får enbart utföras av behörig tekniker och enligt tillämpliga lokala regler och bestämmelser. Varning: Beroende på strömspänning som komponenten använder, ska de elektriska anslutningarna jordas i enlighet med lokala bestämmelser.

De flesta ventiler har spolar för kontinuerlig drift. För att förebygga risk för person- eller materialskada får solenoidoperatören inte vidröras då den kan bli mycket varm vid normal drift. Om solenoidventilen är lätt att komma åt ska installatören förse med skydd mot oavsiktlig kontakt.

UNDERHÅLL

⚠ **För att förebygga risk för person- och materialskada, ska strömmens slås av, ventilen tömmas på tryck innan något underhåll får utföras.**
ATEX-versioner: Följ strikt alla procedurer rekommenderade i Direktivet 99/92/EC och tillhörande normer.

• **Rengöring**

Underhållet av ventilierna är beroende på driftförhållandena. De ska dock rengöras regelbundet. Under driften ska komponenterna kontrolleras på slitage. Komponenterna ska rengöras när cykelns tempo dras ned (även med korrekt pilottryck) eller när om något ovanligt ljud eller en läcka upptäcks.

• **Bullernivå**

Bullernivån är beroende på tillämpningen, vätsketyp och typ av utrustning. Den exakta bullernivån kan bara fastställas av användaren på platsen där ventilen installerats.

• **Förebyggande underhåll**

- Använd ventilen minst en gång i månaden för att kontrollera dess funktion.
- Om ett problem uppstår vid underhållet eller vid tvksamhet om något, ta då gärna kontakt med ASCO eller en auktoriserad representant.

• **Lösa problem**

- **Fel utgångstryck:** Kontrollera trycket på ventiliens tillförselsida, det ska överensstämma med uppgifterna på namnplattan. Varning: observera att minimum pilottryck på 2 bar och maximum pilottryck på 8 eller 10,4 bar stämmer överens med den typ av pilot som används.

För att undvika person- och materialskada, kontrollera att ventilen fungerar korrekt innan den tas i drift igen.

• **Reservdelar**

Spolar finns som reservdel. Om nödvändigt, byt ut hela ventilen.

ASCO	Инструкция по установке и обслуживанию Золотниковые клапаны серии 551-553, корпус из алюминия с резьбовыми отверстиями или монтажной подушкой NAMUR, 1/4-1/2	3/2 NC	RU
		5/2 - 5/3	

ОПИСАНИЕ
 • Золотниковые клапаны 3/2 NC, 5/2 или 5/3 (W1, W3) с корпусом из алюминия, обработанным особым образом, и резьбовыми отверстиями ¼ (серия 551) или ½ (серия 553). • 551, с резьбовым соединением ¼ дюйма, макс. глубина отверстия 11,5 мм. - (Не подключайте источник давления к выпускному отверстию 3. Конструкцией с защитой окружающей среды не предусмотрена функция раздачи или использование БЕЗ функций. Чтобы получить функции, пригодные для работы с определенными версиями, свяжитесь с нами).

• Золотниковые клапаны 3/2 NC, 5/2 или 5/3 (W1, W3) с корпусом из алюминия, обработанным особым образом, и резьбовыми отверстиями ¼ (серия 551) или ½ (серия 553) и монтажной подушкой типа NAMUR с возможностью непосредственной установки на пневматический привод простого (функция 3/2 NC) или двойного действия (функция 5/2, 5/3). Один золотниковый клапан может быть адаптирован для использования с двумя видами управления путем изменения положения нижней части:
 - серия 551: идущей в комплекте поставки пластины интерфейса 3/2 НЗ – 5/2 (рис. А/3f, поз. 1 и 1b)
 - серия 553: идущей в комплекте поставки пластины интерфейса 3/2 НЗ или 5/2 (рис. А/3f, поз. 1а).

551, макс. глубина отверстия 1/4 дюйма составляет 11,5 мм. (Не подключайте источник давления к выпускному отверстию 3. 551-553: Конструкцией с защитой окружающей среды не предусмотрена использование БЕЗ функций. Чтобы получить функции, пригодные для работы с определенными версиями, свяжитесь с нами).

Варианты АТЕХ 94/9/ЕС: См. раздел «Особые условия по безопасной эксплуатации».

Варианты с изоляцией от окружающей среды: Для обеспечения защиты в агрессивных средах внутренние части клапана имеют изоляцию от воздействия внешней окружающей среды. Ко всем выпускным отверстиям золотникового клапана можно подсоединять трубки, что обеспечивает лучшую защиту окружающей среды и рекомендуется для использования в стерильных комнатах и устройствах в фармацевтической и перерабатывающей промышленности. При использовании во внешней или агрессивной среде (например, пыль, жидкость) для защиты внутренних частей золотникового клапана к выпускным отверстиям следует подсоединять фитинги или трубки.
 Рекомендуемые варианты (рис. 1):

• Золотниковый клапан с одним устойчивым состоянием: электрического или пневматического действия, с пружинным возвратом.
 • Золотниковый клапан с двумя устойчивыми состояниями: с электромагнитным и пневматическим действием или только с пневматическим действием и возвратом.

▲ Все выпускные отверстия клапанов и вспомогательных клапанов должны иметь предохранители от выхлопных газов из нержавеющей стали. Предохранители от выхлопных газов должны применяться при необходимости наружного использования или при хранении в течение продолжительного времени и/или при работе в агрессивных средах (например, пыль, жидкость). При использовании других предохранителей от выхлопных газов надежность клапанов не гарантируется.

ОСОБЫЕ УСЛОВИЯ БЕЗОПАСНОГО ИСПОЛЬЗОВАНИЯ АТЕХ 94/9/ЕС: Клапан должен быть заземлен (см. F).
 Условия хранения: не подвергать атмосферным воздействиям, хранить при температуре: -40 C до +70°C; и относительной влажности: 95 %
 Если золотниковые клапаны не используются, они должны храниться в оригинальной упаковке. Нельзя удалять защитные покрытия с отверстий соединений и электромагнитных управляющих устройств.
 Температура окружающей среды: -25°C (-40 C, 15/16"-CNOМО) до +60°C
 Максимальная температура жидкости не должна превышать температуру окружающей среды.

После хранения при низких температурах и до повышения давления золотниковые клапаны следует постепенно нагреть до комнатной температуры.
 При использовании изделия серии 553 со встроеным клапаном в зоне 1 группы IС во избежание образования электростатического заряда на корпусе из синтетического материала изделие должно быть защищено от потока окружающего воздуха и трения. Во время установки и техобслуживания необходимо исключить использование сухой одежды и/или трение поверхности магнитной головки. Золотниковые клапаны предназначены для использования только

в рамках технических характеристик, указанных на паспортной табличке. Внесение изменений в конструкцию возможно только после консультации с производителем или его представителем. *Данные электромагнитные золотниковые клапаны предназначены для работы с использованием отфильтрованного воздуха или нейтрального газа.* Не превышайте максимально допустимое значение давления клапана 8/10,4 бар (8 бар для вспомогательных клапанов PISC/PISCIS/CFSCIS/CFDVIS/CFVTIS/195-LISC). Внимание! Минимальное давление вспомогательного клапана составляет 2 бар. Установка и обслуживание клапана должны производиться только квалифицированным персоналом.

• Стандартные пневматические варианты или варианты, предназначенные для использования в таких взрывоопасных средах, как газы, испарения, аэрозоли или пыль, класса IP65 в соответствии с директивой АТЕХ 94/9/ЕС. (Зона классификации для этого варианта указана на этикетке АТЕХ, см. E2). Норма безопасности: II 2GD IIC Ta 60 °C T 85 °C (T6). Выполнение Важнейших требований по охране труда и технике безопасности осуществляется благодаря соответствию Европейским стандартам EN 13463-1.

• Электромагнитные варианты управляющими устройствами класса IP65 или для использования во взрывоопасных средах в соответствии с директивой АТЕХ 94/9/ЕС.

• **Варианты со встроеным клапаном,** класса IP65 в качестве стандартного, или для использования во взрывоопасных средах II 3D IP65 или АТЕХ Ex m, еп.
 • **Варианты с электромагнитными управляющими устройствами с монтажной подушкой ASCO,** класса IP65 в качестве стандартного или для использования во взрывоопасных средах II 3D IP65/IP67 или АТЕХ Ex d, m, еп, ia.

• **Варианты со вспомогательными клапанами с монтажными подушками CNOМО E06.05.80 (размер 30) или CNOМО E06.36.120N (размер 15),** класса IP 65 в качестве стандартного, или установка вспомогательных клапанов для использования во взрывоопасных средах в соответствии с АТЕХ Ex d или Ex ia. Необходимо соблюдать положение установочных вспомогательных клапанов, как показано на рис. 5-15.
Внимание (вспомогательные клапаны CNOМО): Классификация зоны (АТЕХ 1999/92/ЕС) определяется главным образом указаниями на паспортной табличке (см. E2), расположенной на корпусе клапана. **Норма безопасности в соответствии с директивой АТЕХ 94/9/ЕС:** II 2GD с Та 60 °C T85 °C (T6). При установке этого продукта на вспомогательный клапан согласно АТЕХ 94/9/ЕС во внимание должны приниматься наименее подходящая категория и температура. Выполнение Важнейших требований по охране труда и технике безопасности осуществляется благодаря соответствию Европейским стандартам EN 13463-1 и EN 13463-5. Необходимо соблюдать положение установки вспомогательных клапанов, как показано на рис. 5-15, а также указанные моменты затяжки.

Необходимо неукоснительно соблюдать указания по использованию электромагнитных управляющих устройств и вспомогательных клапанов согласно АТЕХ 94/9/ЕС, приведенных в соответствующих указаниях по установке, поставляемых с продуктом.

СБОРКА
 ▲ **Варианты АТЕХ 94/9/ЕС:** Убедитесь, что все металлические или токопроводящие части соединены между собой и замкнуты на землю. Корпус клапана имеет соединение с массой с помощью крепежного винта (см. F).

Клапаны могут устанавливаться в любом положении.
РЕЗЬБОВЫЕ ОТВЕРСТИЯ: Установите клапан с помощью двух винтов (см. 8) (не входят в комплект).
Монтажная подушка NAMUR: Перед установкой золотникового клапана на привод ему необходимо присвоить требуемую функцию.

- Серия 551: Возьмите пластину интерфейса и поверните ее на 180°, чтобы поместить ее в рекомендуемом положении 3/2 НЗ или 5/2 (5/3) (поз. 1а или 1b).
 - Серия 553: Выберите пластину интерфейса, соответствующую рекомендуемому положению 3/2 НЗ или 5/2 (5/3) (поз. 1а).

- Правильно установите пломбу (см. 7).
 - Установите пластину интерфейса под золотниковым клапаном с помощью 2 винтов, входящих в комплект, (см. 8а) с соблюдением направления

ASCO	Инструкция по установке и обслуживанию Золотниковые клапаны серии 551-553, корпус из алюминия с резьбовыми отверстиями или монтажной подушкой NAMUR, 1/4-1/2	3/2 NC	RU
		5/2 - 5/3	

установки. Индикация функции должна находиться на обратной стороне (поляризующий желоб).

ПНЕВМАТИЧЕСКОЕ СОЕДИНЕНИЕ

Общие указания по пневматическим соединениям
 Подсоедините трубки для требуемых функций в соответствии с данной документацией и маркировкой отверстий на продукте. В систему не должны попадать посторонние предметы. Во избежание механических деформаций клапана поддерживайте и регулируйте трубки должным образом. При затягивании клапан не должен использоваться в качестве рычага – располагайте гаечный ключ как можно ближе к точке соединения. Во избежание повреждения оборудования НЕ ЗАТЯГИВАЙТЕ ЧРЕЗМЕРНО соединения трубок.
РЕЗЬБОВЫЕ ОТВЕРСТИЯ: (рис. А / 3с)

• **Подсоединение золотникового клапана:** 1/4 (551); 1/2 (553)
 Подсоедините трубки согласно указаниям на этикетке:
 - **Функция 3/2 NC:** Впуск давления в отверстие 1. Выхлуп давления в отверстие 2. Выхлупные газы в отверстие 3.
 - **Функция 5/2 или 5/3:** Впуск давления в отверстие 1. Выхлуп давления в отверстиях 2 и 4. Выхлупные газы направляются через клапан к отверстиям 3 и 5. Комплект из 2 предохранителей от выхлопных газов (рис. 2).
 • **Подсоединение варианта пневматического вспомогательного клапана:** 1/8 (серия 551) или 1/4 (серия 553).

• **Подсоединение выхлопных газов вспомогательного клапана:**
 Имеется возможность собирать выхлопные газы из вспомогательного встроеного клапана:

- Удалите защитную пластиковую крышку
 - Подсоедините отверстие ØM5 для выхлопных газов
 Ручная коррекция, обозначенная символом (H) на рис. 4-15 позволяет клапану работать при отсутствии питания.
Монтажная подушка NAMUR: (рис. В / 3f)

• **Подсоединение золотникового клапана:**
 Подсоедините трубки согласно указаниям на этикетке:
 - **Функция 3/2 NC:**

- Серия 551: Впуск давления в отверстие 1 с резьбой ¼ дюйма. Выхлупные газы в отверстие 3 с резьбой 1/8 дюйма.
 Серия 553: Впуск давления в отверстие 1 с резьбой ½ дюйма. Выхлупные газы в отверстие 3 с резьбой ½ дюйма. Выхлупные газы из клапан с пружинным возвратом привода простого действия направляются через золотниковый клапан в отверстие 3. Рекомендуется использовать защиту отверстия 5 (при ее отсутствии). **Не пломбировать.** Комплект из 2 предохранителей от выхлопных газов (рис. 2).
 - **Функция 5/2 или 5/3:**

- Серия 551: Впуск давления в отверстие 1 с резьбой ¼ дюйма. Выхлупные газы из привода направляются через золотниковый клапан в отверстия 3 и 5 с резьбой 1/8 дюйма [1/4 дюйма (W1/W3)].
 Серия 553: Впуск давления в отверстие 1 с резьбой ½ дюйма. Выхлупные газы из привода направляются через золотниковый клапан в отверстия 3 и 5 с резьбой 1/2 дюйма.
 • **Подсоединение редукторов выхлопных газов (серия 551)** (рис. В)
 Золотниковые клапаны серии 551 поставляются по заказу с или без редукторов выхлопных газов небольшого размера с резьбой 1/8 дюйма.

Эти небольшие настраиваемые редукторы выхлопных газов используются для регулировки рабочей скорости привода. Они могут также подсоединяться (резьба 1/8) для сбора выхлопных газов.

Сборка/регулировка
 - Вариант 3/2 NC = 1 редуктор выхлопных газов, подключаемый к отверстию 3
 - Вариант 5/2 = 2 редуктора выхлопных газов, подключаемых к отверстиям 3 и 5
 Вставьте винт на редукторе в отверстие и заверните его до упора; затем выкрутите его для увеличения потока выхлопных газов (не более двух поворотов, максимальный поток достигается при одном повороте).
 Закрутите контргайку (4) гаечным ключом на 13 мм.
 Перед подачей давления выполните грубую регулировку, а после подачи – тонкую регулировку.

• **Подсоединение выхлопных газов вспомогательного клапана**
 Имеется возможность собирать выхлопные газы из вспомогательного встроеного клапана:

- Удалите защитную пластиковую крышку (6)
 - Подсоедините выпускное отверстие ØM5 (5) (можно установить

предохранитель от выхлопных газов).
 Другие типы вспомогательных клапанов изображены на рисунках на стр. 36.

Ручная коррекция, обозначенная символом (H) позволяет клапану работать при отсутствии питания.

ЭЛЕКТРИЧЕСКИЕ СОЕДИНЕНИЯ

Перед выполнением любых работ выключите электропитание, чтобы обесточить компоненты.
 Все винтовые клеммы должны быть затянуты с соответствующим моментом до операции.
 Выполните подключение к земле для версий > 48 V.

• **Вариант встроеного вспомогательного клапана с пломбой класса IP65 (рис. А/В/3с/3f):** Разместите катушку на трубе (с углом поворота 360°), а затем: Серия 551: съемный соединитель-наконечник для кабеля диаметром 6-8 мм с инкрементами угла поворота – 180° (3 контакта: 2 + масса). Серия 553: съемный соединитель-наконечник для кабеля диаметром 6-10 мм с инкрементами угла поворота – 90° (3 контакта: 2 + масса)

• **Другие варианты (вспомогательные клапаны 15/16 дюймов, вспомогательные клапаны CNOМО с размерами 30 и 15):** Необходимо соблюдать соответствующие указания по установке, поставляемые с продуктом.

• **Общие рекомендации**
 Электрические соединения должны выполняться квалифицированным персоналом в соответствии с применимыми местными стандартами и законодательными требованиями.
Внимание!

- В зависимости от напряжения электрические компоненты должны заземляться в соответствии с местными стандартами и законодательными требованиями.
 Большинство клапанов снабжены катушками, предназначенными для длительного срока работы. Во избежание травм не прикасайтесь к электромагнитному управляющему устройству, которое может нагреваться в процессе нормальной эксплуатации. Если клапан находится в легкодоступном месте, установщик должен обеспечить защиту от случайного контакта с электромагнитным управляющим устройством.

ОБСЛУЖИВАНИЕ
 ▲ **Перед любыми работами по обслуживанию или вводу в эксплуатацию во избежание травм или порчи оборудования отключите питание, сбравите давление и откройте клапан.**

Варианты АТЕХ: Неукоснительно соблюдайте все процедуры, рекомендованные директивой 99/92/ЕС и сопутствующими стандартами.

• **Очистка**
 Обслуживание клапанов зависит от рабочего режима. Их необходимо регулярно очищать. Во время обслуживания необходимо проверять компоненты на наличие чрезмерного износа. Компоненты подлежат очистке при обнаружении замедления цикла, даже если давление вспомогательного клапана соответствует техническим требованиям, или при обнаружении какого-либо необычного шума или протекания.

• **Излучение звука**
 Излучение звука зависит от устройства, жидкости и типа используемого оборудования. Точное определение уровня звука может выполняться только тем пользователем, который установил в своей системе клапан.

• **Профилактическое обслуживание**
 - Для проверки работоспособности клапана используйте его не реже одного раза в месяц.
 - В случае возникновения проблем во время обслуживания, а также при наличии сомнений обратитесь в компанию ASCO или к официальному представителю.

• **Устранение неисправностей**
 - Неверное давление на выпуске. Проверьте давление на стороне подачи клапана. Оно должно соответствовать значениям, приведенным на паспортной табличке. **Внимание!** Следите за тем, чтобы минимальное давление вспомогательного клапана не опускалось ниже 2 бар, а максимальное давление не превышало 8-10,4 бар в соответствии с типом используемого вспомогательного клапана. Во избежание травм или порчи оборудования перед использованием клапанов проверяйте их правильное функционирование.
 • **Запасные части**
 Катушки могут поставляться в качестве запасных частей. При необходимости замените клапан целиком.

ASCO	CONNECTION	GB	RACCORDEMENT	FR	ANSCHLUSS	DE
	RACORDAJE	ES	COLLEGAMENTO	IT	AANSLUITING	NL
	ANSLUTNING	SE	TILKOBLING	NO	LIITANTÄ	FI
	FORBINDELSE	DK	LIGAÇÃO	PT	ΣΥΝΔΕΣΗ	GR
	PRIPOJENÍ	CZ	PODŁĄCZENIE	PL	CSATLAKOZTATÁS	HU
	ПОДКЛЮЧЕНИЕ	RU				

3/2 NC/NF

fig. 4

Rep.	N.m	Inch.Pounds
a (1/2)	15 ± 2	133 ± 18
a (1/4)	10 ± 2	88 ± 18
b	10 ± 2	88 ± 18
c	2 ± 2	18 ± 18

3-4

ASCO	CONNECTION	GB	RACCORDEMENT	FR	ANSCHLUSS	DE
	RACORDAJE	ES	COLLEGAMENTO	IT	AANSLUITING	NL
	ANSLUTNING	SE	TILKOBLING	NO	LIITANTÄ	FI
	FORBINDELSE	DK	LIGAÇÃO	PT	ΣΥΝΔΕΣΗ	GR
	PRIPOJENÍ	CZ	PODŁĄCZENIE	PL	CSATLAKOZTATÁS	HU
	ПОДКЛЮЧЕНИЕ	RU				

NAMUR

fig. B

3/2 NC/NF

fig. 4

Rep.	N.m	Inch.Pounds
a (1/2)	15 ± 2	133 ± 18
b	10 ± 2	88 ± 18
c	2 ± 2	18 ± 18

3-4

ASCO	CONNECTION	GB	RACCORDAMENTO	FR	ANSCHLUSS	DE
	RACORDAJE	ES	COLLEGAMENTO	IT	AANSLUITING	NL
	ANSLUTNING	SE	TILKOBLING	NO	LITÄNTÄ	FI
	FORBINDELSE	DK	LIGAÇÃO	PT	ΣΥΝΔΕΣΗ	GR
	PŘIPOJENÍ	CZ	PODŁĄCZENIE	PL	CSATLAKOZTÁTÁS	HU
	ПОДКЛЮЧЕНИЕ	RU				

5/3

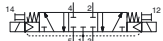

W1



W3

5/3

fig.3c

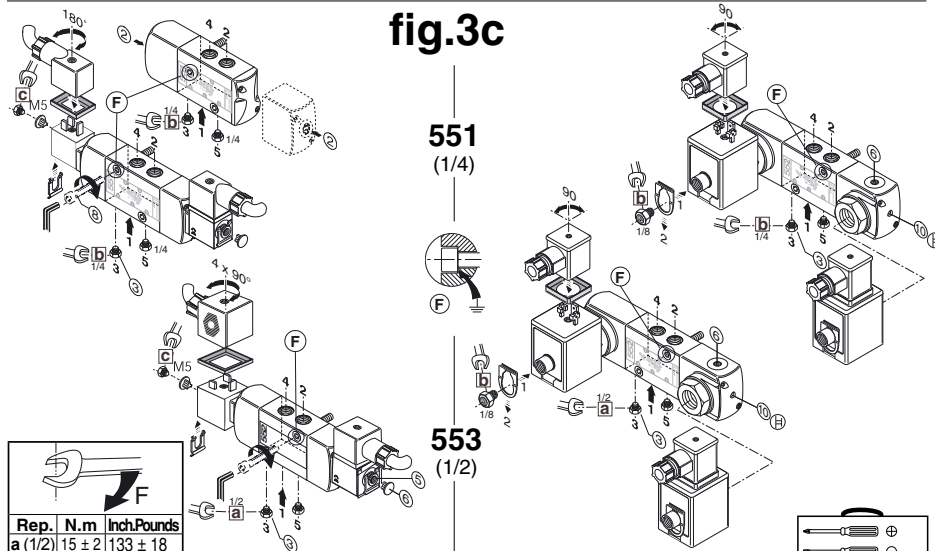

551
(1/4)



553
(1/2)

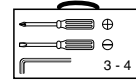

Rep.	N.m	Inch.Pounds
a (1/2)	15 ± 2	133 ± 18
b	10 ± 2	88 ± 18
c	2 ± 2	18 ± 18

W1 NAMUR W3

fig.3f

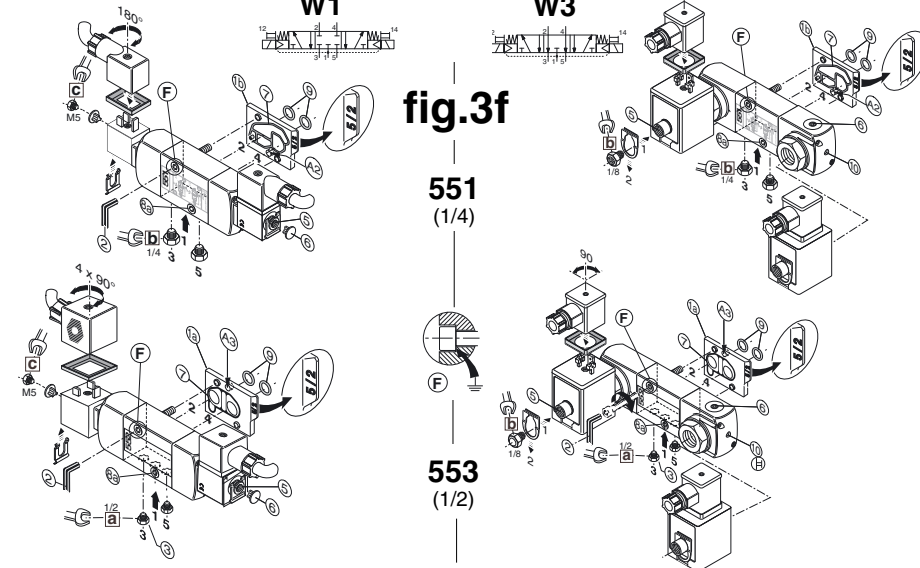

551
(1/4)



553
(1/2)

ASCO	CONNECTION	GB	RACCORDAMENTO	FR	ANSCHLUSS	DE
	RACORDAJE	ES	COLLEGAMENTO	IT	AANSLUITING	NL
	ANSLUTNING	SE	TILKOBLING	NO	LITÄNTÄ	FI
	FORBINDELSE	DK	LIGAÇÃO	PT	ΣΥΝΔΕΣΗ	GR
	PŘIPOJENÍ	CZ	PODŁĄCZENIE	PL	CSATLAKOZTÁTÁS	HU
	ПОДКЛЮЧЕНИЕ	RU				

fig.5

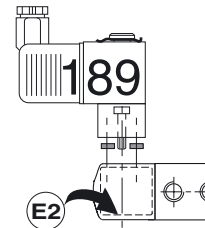

fig.6

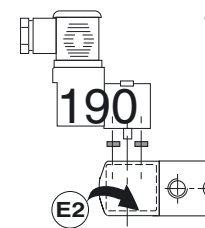

fig.7

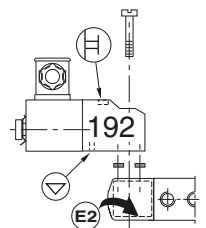

fig.8

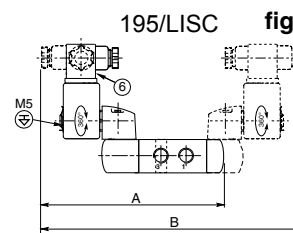

fig.9

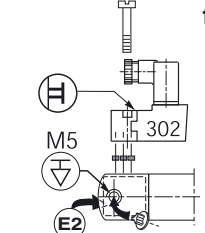

fig.10

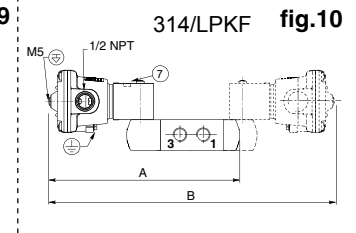

fig.11

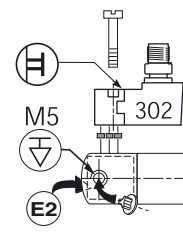

fig.12

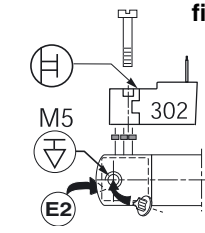

fig.13

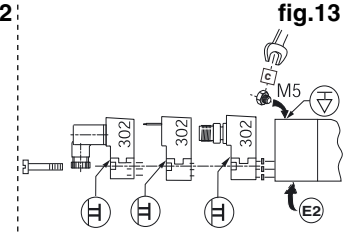

fig.14

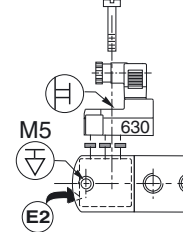

fig.15

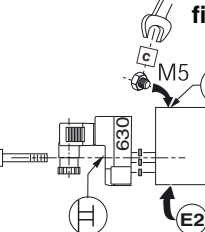

fig.16

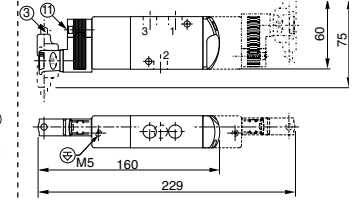

fig.2



- 34600484 (M5)
- 34600419 (G1/4)
- 34600418 (G1/8)
- 34600479 (G1/2)
- 34600483 (NPT1/4)
- 34600482 (NPT1/8)
- 34600481 (NPT1/2)

