

Flexim FLUXUS F736

Débitmètre ultrasonore



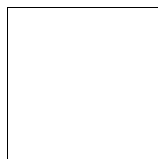

Table des matières

1	Introduction	7
2	Consignes de sécurité	8
2.1	Consignes de sécurité générales	8
2.2	Utilisation conforme	9
2.3	Utilisation non conforme	9
2.4	Consignes de sécurité pour l'utilisateur	9
2.5	Consignes de sécurité pour l'exploitant	9
2.6	Consignes de sécurité pour les travaux électriques	10
2.7	Consignes de sécurité pour le transport	11
2.8	Procédure recommandée dans des situations dangereuses	11
3	Principes de base	12
3.1	Principe de mesure	12
3.2	Montages de mesure	16
3.3	Perméabilité acoustique	17
3.4	Profil d'écoulement non perturbé	18
4	Description du produit	21
4.1	Système de mesure	21
4.2	Concept d'utilisation	21
4.3	Écran	23
4.4	Clavier	24
5	Transport et stockage	25
5.1	Transport	25
5.2	Stockage	25
6	Montage	26
6.1	Transmetteur	27
6.2	Capteurs	30
6.3	Sonde de température	57
7	Raccordement	61
7.1	Capteurs	62
7.2	Alimentation en tension	74
7.3	Sorties	75
7.4	Entrées	78
7.5	Sonde de température	79
7.6	Interfaces de service	83
8	Mise en service	85
8.1	Réglages lors de la première mise en service	86
8.2	Mise sous tension	86
8.3	Sélection de la langue	87
8.4	Initialisation	87
8.5	Date et heure	88
8.6	Informations sur le transmetteur	88

9	Mesure	89
9.1	Saisie des paramètres	89
9.2	Configuration d'une sortie	97
9.3	Démarrage de la mesure	105
9.4	Affichage pendant la mesure	107
9.5	Exécution de fonctions spéciales	111
9.6	Arrêt de la mesure	113
10	Dépannage	114
10.1	Problèmes de mesure	115
10.2	Sélection du point de mesure	116
10.3	Contact acoustique maximal	116
10.4	Problèmes spécifiques à l'application	116
10.5	Déviations importantes des valeurs mesurées	117
10.6	Problèmes concernant les compteurs	117
10.7	Problèmes lors de la mesure du débit calorifique	117
11	Entretien et nettoyage	118
11.1	Entretien	119
11.2	Nettoyage	119
11.3	Calibration	119
12	Démontage et élimination	120
12.1	Démontage	120
12.2	Élimination	120
13	Modes utilisateur	121
13.1	Mode StandardUser	122
13.2	Mode ExpertUser	126
13.3	Modes SuperUser et SuperUser avancé	131
14	Sorties	139
14.1	Configuration d'une sortie numérique comme sortie binaire	139
14.2	Configuration d'une sortie numérique comme sortie d'impulsion	142
14.3	Configuration d'une sortie numérique comme sortie de fréquence	145
15	Entrées	148
15.1	Configuration d'une entrée	148
15.2	Assignation d'une entrée	151
16	Mémoire de valeurs mesurées	152
16.1	Configuration de la mémoire de valeurs mesurées	152
16.2	Vidage de la mémoire de valeurs mesurées	156
16.3	Informations sur la mémoire de valeurs mesurées	156
17	Transmission de données	157
17.1	Interfaces de service	157
17.2	Interface de processus	158
18	Fonctions avancées	159
18.1	Compteurs	159
18.2	Mode FastFood	162
18.3	Diagnostic à l'aide de la fonction snap	163
18.4	Modification de la valeur limite pour le diamètre intérieur de la conduite	164
18.5	Fonctions commandées à distance	164
18.6	Déclencheurs d'événement	166
18.7	Journal d'événements	171

19	Réglages	172
19.1	Dialogues et menus	172
19.2	Modes de mesure	174
19.3	Réglages de la mesure	175
19.4	Unités de mesure	176
19.5	Listes de sélection des matériaux et des fluides	176
19.6	Utilisation de jeux de paramètres	177
19.7	Réglage du contraste	178
19.8	HotCodes	178
19.9	Verrouillage des touches	179
20	Mesure du débit calorifique (option)	181
20.1	Calcul du débit calorifique	181
20.2	Définition de la grandeur et de l'unité de mesure	182
20.3	Application et positionnement des capteurs	182
20.4	Assignation des entrées de température	183
 Appendice		
A	Structure des menus	185
B	Unités de mesure	203
C	Référence	207
D	Informations juridiques – licences Open Source	212
E	Déclarations de conformité	216



1 Introduction

Le présent mode d'emploi est destiné aux utilisateurs du débitmètre ultrasonore FLUXUS. Il contient des informations importantes sur l'équipement de mesure, sa manipulation correcte et la façon d'éviter les endommagements. Prenez connaissance des consignes de sécurité. Assurez-vous d'avoir entièrement lu et bien compris le mode d'emploi avant d'utiliser l'équipement de mesure.

Tous les travaux sur l'équipement de mesure doivent être effectués par du personnel autorisé et qualifié qui est capable de détecter et d'éviter des risques et d'éventuels dangers.

Présentation des avertissements

Le présent mode d'emploi contient des avertissements qui sont signalés comme suit :

Danger !	
	<p>Type et source du danger</p> <p>Danger avec une probabilité de risque élevée qui, s'il n'est pas évité, peut entraîner des blessures mortelles ou graves</p> <p>→ Mesures de prévention</p>
Avertissement !	
	<p>Type et source du danger</p> <p>Danger avec une probabilité de risque moyenne qui, s'il n'est pas évité, peut entraîner des blessures graves ou modérées</p> <p>→ Mesures de prévention</p>
Attention !	
	<p>Type et source du danger</p> <p>Danger avec une probabilité de risque faible qui, s'il n'est pas évité, peut entraîner des blessures modérées ou légères</p> <p>→ Mesures de prévention</p>
Important !	
Ce texte contient des informations importantes qui doivent être respectées afin d'éviter des dommages matériels.	
Avis !	
Ce texte contient des informations importantes pour l'utilisation de l'équipement de mesure.	

Conservation du mode d'emploi

Le mode d'emploi doit toujours être à portée de main sur le lieu d'installation de l'équipement de mesure. Il doit toujours être à la disposition de l'utilisateur.

Avis des utilisateurs

Nous avons fait notre possible pour assurer l'exactitude du contenu du présent mode d'emploi. Si vous deviez toutefois trouver des informations erronées ou manquantes, merci de nous en aviser.

Votre opinion nous intéresse ! Veuillez nous faire parvenir vos suggestions et commentaires au sujet du concept et de votre expérience de travail avec l'équipement de mesure. Vos propositions visant à améliorer la documentation, en particulier le présent mode d'emploi, sont également bienvenues. Nous tenterons d'en tenir compte pour les prochaines versions.

Droit d'auteur

Le contenu du présent mode d'emploi peut être modifié sans préavis. Tous les droits d'auteur sont réservés à Flexim GmbH. Toute reproduction, quelle qu'elle soit, du présent mode d'emploi est interdite sans l'accord écrit de Flexim.

2 Consignes de sécurité







2.1 Consignes de sécurité générales

Avant toute opération, lisez entièrement et soigneusement le mode d'emploi.

Le non-respect des instructions, notamment des consignes de sécurité, représente un risque pour la santé et peut entraîner des dommages matériels. Si vous avez des questions, veuillez contacter Flexim.

Pendant l'installation et le fonctionnement de l'équipement de mesure, respectez les conditions ambiantes et d'installation indiquées dans la documentation.

Signification des symboles sur le transmetteur et les accessoires :

symbole	signification
	courant continu
	raccordement de la compensation de potentiel/mise à la terre
	raccordement du conducteur de protection
	Les appareils électriques et les batteries doivent être éliminés séparément. Le cas échéant, les substances dangereuses sont indiquées.
	Avertissement ! Risque de choc électrique.
	Observez le mode d'emploi.
	Avertissement ! Observez les consignes de sécurité dans la documentation fournie par le fabricant.

Avant toute utilisation, il faut vérifier le bon état et la sécurité de fonctionnement de l'équipement de mesure. Veuillez informer Flexim en cas de dérangements ou de dommages pendant l'installation ou le fonctionnement de l'équipement de mesure.

Toute modification ou transformation non autorisée de l'équipement de mesure est interdite.

Si le point de mesure se situe en atmosphère explosible, il est nécessaire de déterminer la zone de danger et l'atmosphère explosible en question. Le transmetteur, les capteurs et les accessoires doivent être appropriés et autorisés aux conditions dans cette zone.

Le personnel doit posséder, eu égard à sa formation et à son expérience, les qualifications requises pour effectuer les travaux.

Observez les "Consignes de sécurité pour une utilisation en atmosphère explosible" (voir le document SIFLUXUS).

Observez les instructions sur les substances dangereuses et les fiches de données de sécurité correspondantes.

Observez les réglementations sur l'élimination des appareils électriques.

2.2 Utilisation conforme

L'équipement de mesure sert à mesurer les propriétés de fluides dans des conduites fermées. Au moyen de capteurs raccordés, les temps de transit des signaux ultrasonores dans le fluide et dans la conduite ainsi que d'autres propriétés correspondantes, p. ex. la température ou la pression, sont mesurés et évalués.

À partir de ces valeurs, le transmetteur calcule les grandeurs de mesure recherchées, p. ex. le débit volumétrique ou massique et la quantité de chaleur. La comparaison avec les valeurs enregistrées dans le transmetteur permet de déterminer d'autres grandeurs. Les grandeurs sont mises à disposition via des sorties configurables et l'écran.

- Pour assurer une utilisation conforme, toutes les instructions dans le présent mode d'emploi doivent être respectées.
- Toute utilisation au-delà de ou autre que l'utilisation conforme n'est pas couverte par la garantie et peut présenter un danger. Les éventuels dommages en résultant sont sous la seule responsabilité de l'exploitant ou de l'utilisateur.
- La mesure est effectuée sans contact direct avec le fluide dans la conduite. Le profil d'écoulement n'est pas influencé.
- Les capteurs sont fixés à la conduite à l'aide de la fixation fournie.
- Si une rallonge est nécessaire pour raccorder les capteurs au transmetteur, un boîtier de jonction peut être utilisé (option). Observez les consignes de sécurité dans le présent mode d'emploi. Pour les données techniques du boîtier de jonction, voir la spécification technique.
- Respectez les conditions de service, p. ex. l'environnement et les gammes de tensions. Pour les données techniques du transmetteur, des capteurs et des accessoires, voir la spécification technique.

2.3 Utilisation non conforme

Sont considérés comme utilisation non conforme dans le sens d'une mauvaise utilisation :

- tout travail sur l'équipement de mesure sans respecter l'ensemble des instructions du présent mode d'emploi
- utilisation de combinaisons du transmetteur, des capteurs et des accessoires non prévues par Flexim
- montage du transmetteur, des capteurs et des accessoires en atmosphère explosible pour laquelle ils ne sont pas autorisés
- tout travail sur l'équipement de mesure (p. ex. montage, démontage, raccordement, mise en service, fonctionnement, maintenance et entretien) par du personnel non autorisé et non qualifié
- stockage, installation ou fonctionnement de l'équipement de mesure en dehors des conditions ambiantes spécifiées (voir la spécification technique)

2.4 Consignes de sécurité pour l'utilisateur

Les travaux sur l'équipement de mesure doivent être effectués par du personnel autorisé et qualifié. Observez les consignes de sécurité dans le présent mode d'emploi. Pour les données techniques du transmetteur, des capteurs et des accessoires, voir la spécification technique.

- Observez les prescriptions de sécurité et de prévention des accidents en vigueur sur le lieu d'installation.
- Utilisez uniquement les fixations et capteurs fournis ainsi que les accessoires prévus.
- Portez toujours l'équipement de protection individuelle requis.

2.5 Consignes de sécurité pour l'exploitant

- L'exploitant doit qualifier le personnel pour les travaux à effectuer. Il doit mettre à la disposition du personnel l'équipement de protection individuelle requis et lui donner l'instruction obligatoire de le porter. Il est recommandé d'évaluer les risques sur le lieu de travail.
- En plus des consignes de sécurité dans le présent mode d'emploi, il faut observer les réglementations sur la sécurité et sur la protection de la santé et de l'environnement applicables au domaine d'utilisation du transmetteur, des capteurs et des accessoires.
- Sauf les exceptions mentionnées au chapitre 11, l'équipement de mesure ne demande aucun entretien. Les composants et les pièces de rechange doivent être remplacés par Flexim. L'exploitant doit effectuer régulièrement des contrôles pour déceler des changements ou endommagements qui peuvent présenter un danger. Si vous avez des questions, veuillez contacter Flexim.
- Respectez les indications relatives à l'installation et au raccordement du transmetteur, des capteurs et des accessoires.

2.6 Consignes de sécurité pour les travaux électriques

- Avant tout travail sur le transmetteur (p. ex. montage, démontage, raccordement, maintenance et entretien), celui-ci doit être débranché de l'alimentation en tension. Le retrait du fusible interne ne suffit pas à cet effet.
- Les travaux électriques ne peuvent être effectués que s'il y a assez de place.
- N'ouvrez le transmetteur que dans des conditions ambiantes sûres (p. ex. humidité de l'air < 90 %, absence de salissures conductrices et d'une atmosphère explosible). Sinon, des mesures de protection supplémentaires sont nécessaires.
- L'indice de protection du transmetteur n'est assuré que si tous les câbles sont montés de façon étanche dans les presse-étoupe et si le boîtier est fermement vissé.
- Il faut vérifier régulièrement que les connexions électriques sont en bon état et bien fixées.
- Lors du raccordement du transmetteur à l'alimentation en tension, il est nécessaire de prévoir un dispositif de coupure approprié selon CEI 60947-1 et CEI 60947-3 en tant que sectionneur. Le dispositif de coupure doit couper tous les conducteurs sous tension. La connexion du conducteur de protection ne doit pas être coupée. Le dispositif de coupure doit être facilement accessible et clairement marqué comme sectionneur pour le transmetteur. Il devrait se trouver à proximité du transmetteur. Si le transmetteur est utilisé en atmosphère explosible, le dispositif de coupure doit être placé en dehors de l'atmosphère explosible. En cas d'impossibilité, le dispositif de coupure doit être disposé à l'endroit le moins dangereux.
- Le raccordement ne peut être effectué qu'à un réseau de la catégorie de surtension II au maximum. Lors du raccordement des entrées et sorties ainsi que de l'alimentation en tension, observez les consignes d'installation, notamment le brochage.
- La face avant ne doit pas être démontée. Le transmetteur ne comprend pas de composants devant être maintenus par l'utilisateur. Pour les travaux de réparation et de service, veuillez contacter Flexim.
- Observez les prescriptions de sécurité et de prévention des accidents pour les installations et équipements électriques.

Fig. 2.1 : Transmetteur

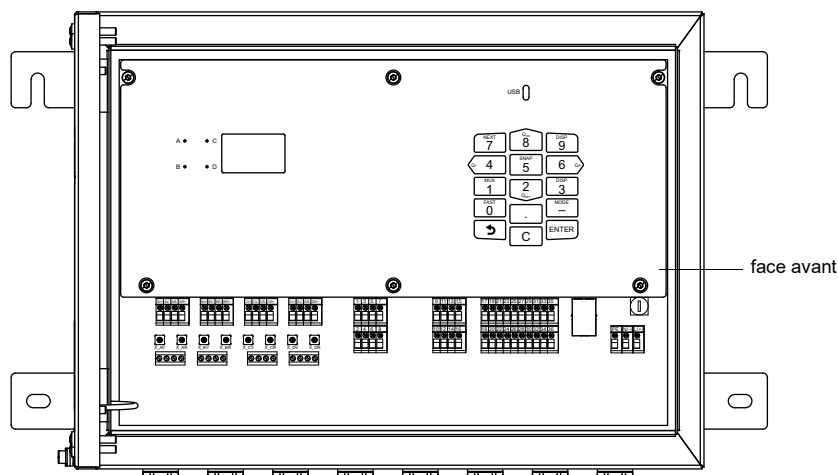

2.7 Consignes de sécurité pour le transport

Attention !



Avertissement de blessures causées par des objets tombants

Des objets non fixés qui tombent peuvent entraîner des blessures graves.

- Sécurisez tous les composants contre la chute lors du transport.
- Portez l'équipement de protection individuelle requis.
- Observez les réglementations en vigueur.

- Si vous constatez au déballage un dommage de transport, veuillez immédiatement contacter le fournisseur ou Flexim.
- Le transmetteur est un instrument électronique sensible. Évitez les chocs ou les coups.
- Manipulez le câble de capteurs avec précaution. Ne le courbez pas excessivement et ne le pliez pas. Observez les conditions ambiantes.
- Sélectionnez une surface solide pour déposer le transmetteur, les capteurs et les accessoires.
- Le transmetteur, les capteurs et les accessoires doivent être adéquatement emballés pour le transport :
 - Utilisez si possible l'emballage d'origine de Flexim ou un carton d'emballage équivalent.
 - Positionnez le transmetteur, les capteurs et les accessoires au centre du carton d'emballage.
 - Remplissez les vides d'un matériau d'emballage approprié (p. ex. papier, mousse plastique, papier bulle).
 - Préservez le carton d'emballage de l'humidité.

2.8 Procédure recommandée dans des situations dangereuses

Mesures de lutte contre les incendies

- Si possible, débranchez le transmetteur de l'alimentation en tension.
- Avant l'extinction, protégez les parties électriques non touchées par l'incendie (p. ex. en les recouvrant).
- Sélectionnez un agent d'extinction approprié. Évitez si possible les agents d'extinction conducteurs.
- Respectez les distances minimales applicables. Elles varient selon l'agent d'extinction utilisé.

3 Principes de base

Lors de la mesure du débit par ultrasons, la vitesse d'écoulement du fluide dans une conduite est déterminée. D'autres grandeurs de mesure sont dérivées de la vitesse d'écoulement et, si nécessaire, de grandeurs de mesure supplémentaires.

3.1 Principe de mesure

La vitesse d'écoulement du fluide est déterminée en mode TransitTime à l'aide du principe par corrélation de la différence de temps de transit ultrasonore. Pour les mesures avec un pourcentage élevé de bulles gazeuses ou de particules solides, le transmetteur peut basculer sur le mode NoiseTrek.

3.1.1 Termes et définitions

Profil d'écoulement

Répartition des vitesses d'écoulement sur l'aire de la section de la conduite. Pour une mesure optimale, le profil d'écoulement doit être pleinement développé et axisymétrique. Le profil d'écoulement varie selon que l'écoulement est laminaire ou turbulent et est fortement influencé par les conditions qui règnent à l'entrée du point de mesure.

Nombre de Reynolds Re

Nombre caractéristique de la turbulence d'un fluide dans la conduite. Le nombre de Reynolds Re se compose de la vitesse d'écoulement, de la viscosité cinématique du fluide et du diamètre intérieur de la conduite.

Si le nombre de Reynolds dépasse une valeur critique (en règle générale env. 2300 dans le cas des écoulements dans une conduite), l'écoulement laminaire passe à l'écoulement turbulent.

Écoulement laminaire

Écoulement dénué de turbulences. Les strates de fluide contiguës qui s'écoulent ne se mélangent pas.

Écoulement turbulent

Écoulement sujet à des turbulences (tourbillonnements du fluide). Dans les applications techniques, l'écoulement dans une conduite est presque toujours turbulent.

Zone transitoire

Écoulement partiellement laminaire et partiellement turbulent.

Célérité du son c

Vitesse à laquelle le son se propage. La célérité du son dépend des propriétés mécaniques du fluide ou du matériau de la conduite. Pour les matériaux de conduites et les autres matières solides, on distingue la célérité du son longitudinale et transversale.

Vitesse d'écoulement v

Moyenne de toutes les vitesses d'écoulement du fluide sur l'aire de la section de la conduite.

Facteur de calibration acoustique k_a

$$k_a = \frac{c_\alpha}{\sin \alpha}$$

Le facteur de calibration acoustique k_a est un paramètre des capteurs qui résulte de la célérité du son c à l'intérieur du capteur et de l'angle d'incidence. L'angle de propagation dans le fluide ou dans le matériau de la conduite adjacent est donné par la loi de réfraction :

$$k_a = \frac{c_\alpha}{\sin \alpha} = \frac{c_\beta}{\sin \beta} = \frac{c_\gamma}{\sin \gamma}$$

Facteur de calibration mécanique de l'écoulement k_{Re}

Le facteur de calibration mécanique de l'écoulement k_{Re} est utilisé pour convertir la vitesse d'écoulement mesurée au niveau du faisceau sonore en vitesse d'écoulement sur la totalité de l'aire de la section de la conduite. Si le profil d'écoulement est pleinement développé, le facteur de calibration mécanique de l'écoulement dépend uniquement du nombre de Reynolds et de la rugosité de la paroi intérieure de la conduite. Le transmetteur calcule le facteur de calibration mécanique de l'écoulement pour chaque nouvelle mesure.

Débit volumétrique \dot{V}

$$\dot{V} = v \cdot A$$

Volume de fluide qui s'écoule à travers la conduite en un temps donné. Le débit volumétrique est le produit de la vitesse d'écoulement v et de l'aire de la section de la conduite A .

Débit massique \dot{m}

$$\dot{m} = \dot{V} \cdot \rho$$

Masse de fluide qui s'écoule à travers la conduite en un temps donné. Le débit massique est le produit du débit volumétrique \dot{V} et de la densité ρ .

Débit calorifique Φ

Quantité de chaleur transportée en un temps donné.

3.1.2 Mesure de la vitesse d'écoulement en mode TransitTime

Les signaux sont émis et reçus par une paire de capteurs, en alternance dans la direction d'écoulement et dans la direction opposée. Lorsque le fluide dans lequel se propagent les signaux s'écoule, les signaux sont emmenés par le fluide.

Du fait de ce déplacement, le trajet du son du signal est raccourci dans la direction d'écoulement et allongé dans la direction opposée.

Cela provoque aussi un changement des temps de transit. Le temps de transit du signal dans la direction d'écoulement est plus court que celui dans la direction opposée. Cette différence de temps de transit est proportionnelle à la vitesse d'écoulement moyenne.

La vitesse d'écoulement moyenne du fluide est :

$$v = k_{Re} \cdot k_a \cdot \frac{\Delta t}{2 \cdot t_v}$$

avec

- v – vitesse d'écoulement moyenne du fluide
- k_{Re} – facteur de calibration mécanique de l'écoulement
- k_a – facteur de calibration acoustique
- Δt – différence de temps de transit
- t_v – temps de transit dans le fluide

Fig. 3.1 : Trajet du son du signal dans la direction d'écoulement

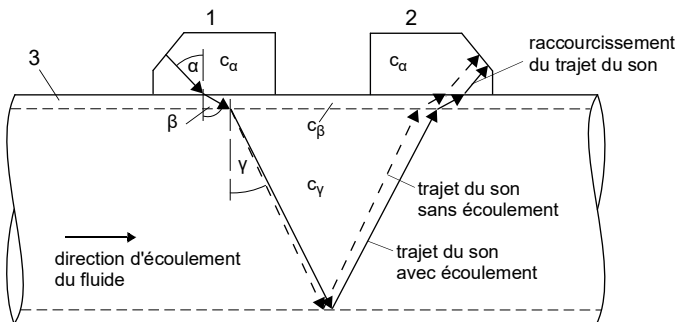

- c – célérité du son
- 1 – capteur (émetteur)
- 2 – capteur (récepteur)
- 3 – paroi de la conduite

Fig. 3.2 : Trajet du son du signal dans la direction opposée à l'écoulement

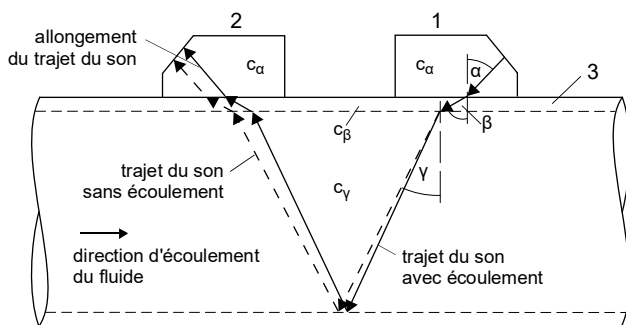

- c – célérité du son
- 1 – capteur (émetteur)
- 2 – capteur (récepteur)
- 3 – paroi de la conduite

Fig. 3.3 : Différence de temps de transit Δt

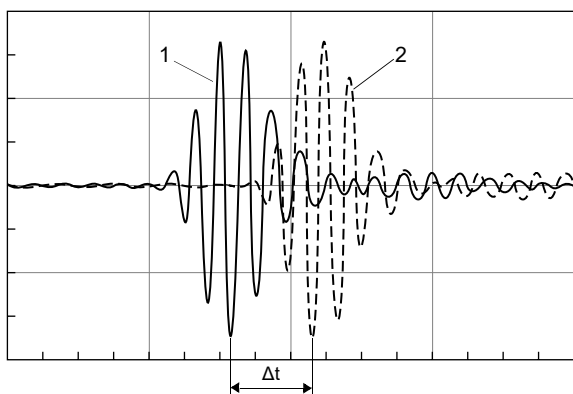

- 1 – signal dans la direction d'écoulement
- 2 – signal dans la direction opposée à l'écoulement

3.1.3 Mesure de la vitesse d'écoulement en mode NoiseTrek

Si le fluide présente un pourcentage élevé de bulles gazeuses et/ou de particules solides, l'atténuation du signal ultrasonore augmente fortement et peut empêcher la traversée complète du fluide et ainsi la mesure en mode TransitTime. Dans ce cas, le mode NoiseTrek doit être utilisé.

Le mode NoiseTrek met à profit la présence de bulles gazeuses et/ou de particules solides dans le fluide.

Des signaux ultrasonores sont envoyés à intervalles brefs à travers le fluide, se réfléchissent sur les bulles gazeuses et/ou les particules solides avant d'être à nouveau reçus par le même capteur.

Le montage de mesure utilisé en mode TransitTime peut être conservé.

La différence de temps de transit Δt entre deux signaux ultrasonores consécutifs est déterminée. Elle est proportionnelle à la distance parcourue par cette bulle/particule entre 2 impulsions consécutives, donc à la vitesse d'écoulement moyenne du fluide.

Fig. 3.4 : Mesure de la vitesse d'écoulement en mode NoiseTrek

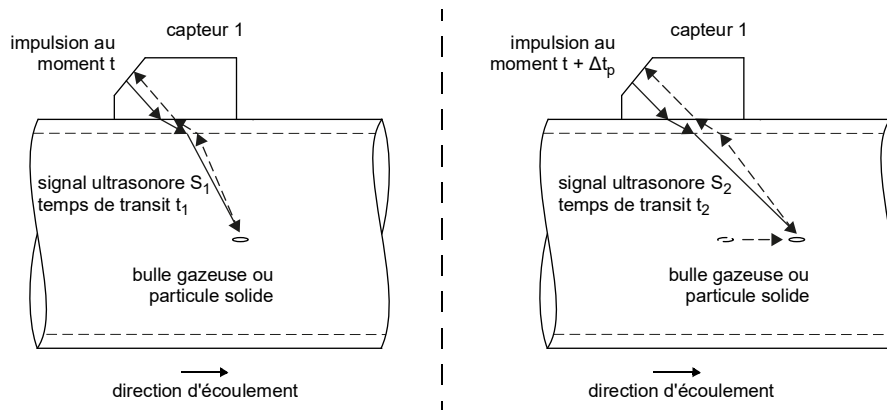

La vitesse d'écoulement moyenne du fluide est :

$$v = k_{Re} \cdot k_a \cdot \frac{\Delta t}{2 \cdot \Delta t_p}$$

avec

v – vitesse d'écoulement moyenne du fluide

k_{Re} – facteur de calibration mécanique de l'écoulement

k_a – facteur de calibration acoustique

Δt_p – différence de temps entre 2 impulsions consécutives

Δt – différence de temps de transit des signaux ultrasonores S_1 et S_2 ($\Delta t = t_2 - t_1$)

Selon l'intensité de l'atténuation du signal ultrasonore, l'incertitude de mesure en mode NoiseTrek peut être supérieure à celle en mode TransitTime.

3.1.4 Mesure de la vitesse d'écoulement en mode HybridTrek

Le mode HybridTrek combine les modes TransitTime et NoiseTrek. Lors d'une mesure en mode HybridTrek, le transmetteur bascule automatiquement entre les modes TransitTime et NoiseTrek suivant le pourcentage de bulles gazeuses et de particules solides dans le fluide.

Le montage de mesure est identique à celui du mode TransitTime.

3.1.5 Moyennage des canaux synchronisés

Le moyennage des canaux synchronisés permet de réduire les fluctuations des valeurs mesurées liées aux turbulences sans qu'il soit nécessaire de calculer la moyenne sur le long terme. Si le moyennage des canaux synchronisés est activé pour une mesure en montage réflexion ou en X décalé, la mesure presque simultanée de tous les faisceaux de mesure entraîne une compensation momentanée des fluctuations turbulentes de l'écoulement.

3.2 Montages de mesure

3.2.1 Termes et définitions

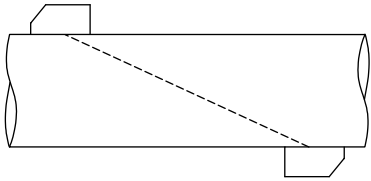
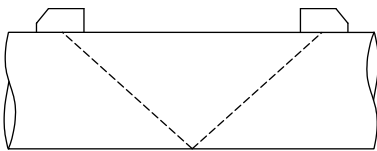
montage diagonal	montage réflexion
Les capteurs sont montés sur des côtés opposés de la conduite.	Les capteurs sont montés sur le même côté de la conduite.
	

Trajet du son

Trajet que parcourt le signal ultrasonore en traversant une fois la conduite. Le nombre de trajets du son est :

- impair en montage de mesure diagonal
- pair en montage de mesure réflexion

Faisceau

Trajet que parcourt le signal ultrasonore entre les capteurs, à savoir entre le capteur qui émet le signal ultrasonore et le capteur qui le reçoit. Un faisceau se compose d'un ou de plusieurs trajets du son.

Fig. 3.5 : Montage diagonal à 2 faisceaux et 3 trajets du son

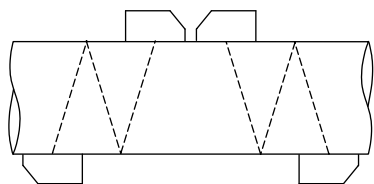
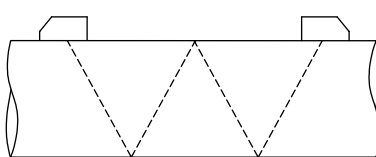
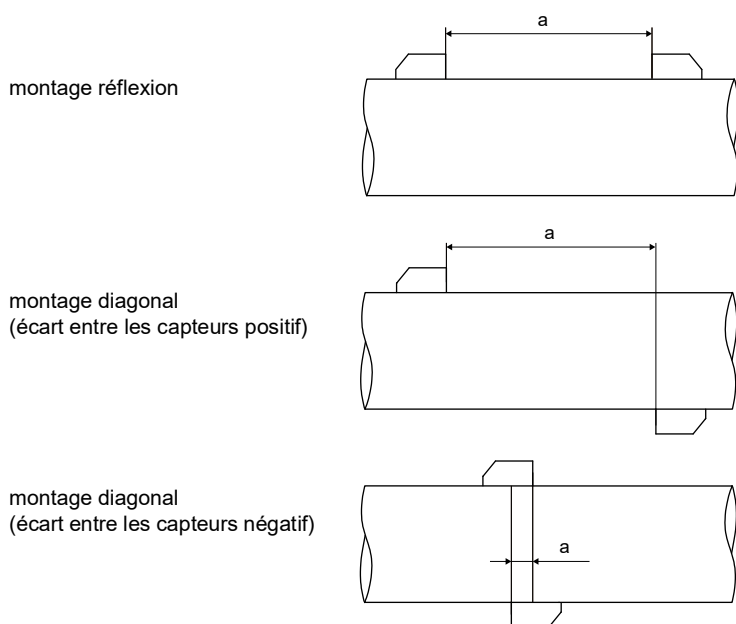

Fig. 3.6 : Montage réflexion à 1 faisceau et 4 trajets du son



Écart entre les capteurs

L'écart entre les bords intérieurs des capteurs.



a – écart entre les capteurs

Plan de faisceau sonore

Plan dans lequel se situent un ou plus trajets du son ou faisceaux.

Fig. 3.7 : 2 faisceaux dans un plan

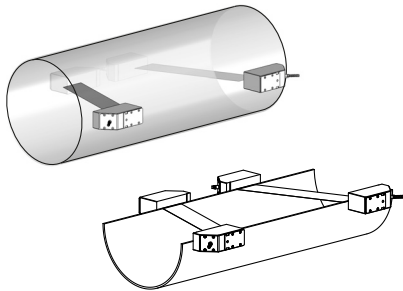
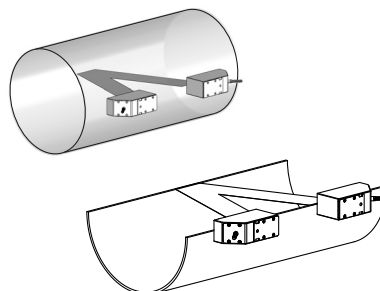
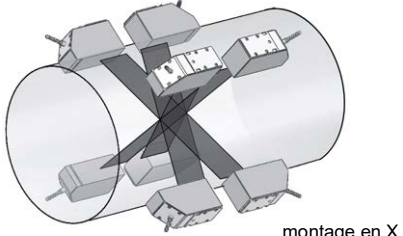
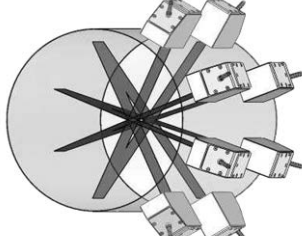

Fig. 3.8 : 2 trajets du son dans un plan

**Important !**

Toutes les paires de capteurs doivent être du même type et installées au même point de mesure. Le montage de mesure doit être identique pour toutes les paires de capteurs.

3.2.2 Exemples

Montage diagonal à 4 faisceaux et 2 plans	Montage réflexion à 4 faisceaux et 4 plans
4 paires de capteurs 4 trajets du son 4 faisceaux 2 plans	4 paires de capteurs 8 trajets du son 4 faisceaux 4 plans
 <p style="text-align: center;">montage en X</p>	

3.3 Perméabilité acoustique

La conduite doit être acoustiquement perméable au point de mesure. La perméabilité acoustique est assurée lorsque le signal sonore n'est pas atténué par la conduite et le fluide au point d'être totalement absorbé avant d'atteindre le deuxième capteur.

L'atténuation par la conduite et le fluide est influencée par :

- la viscosité cinématique du fluide
- le pourcentage de bulles gazeuses et de particules solides dans le fluide
- les dépôts sur la paroi intérieure de la conduite
- le matériau de la conduite

Les conditions suivantes doivent être remplies au point de mesure :

- conduite toujours entièrement pleine
- absence de dépôts de particules solides dans la conduite
- absence de formation de bulles

Avis !

Même un fluide exempt de bulles gazeuses peut les former en se détendant, p. ex. en amont de pompes et en aval d'élargissements importants de la section.

Observez les indications suivantes pour la sélection du point de mesure :

Conduite horizontale

Sélectionnez un point de mesure où les capteurs peuvent être fixés latéralement sur la conduite, de sorte que les ondes sonores se propagent horizontalement dans celle-ci. Les particules solides au fond de la conduite et les bulles gazeuses dans le haut ne peuvent alors pas influencer la propagation du signal.

Fig. 3.9 : Positionnement des capteurs recommandé (latéral)

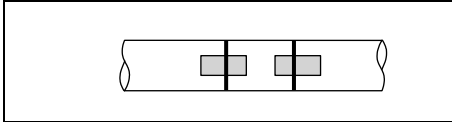
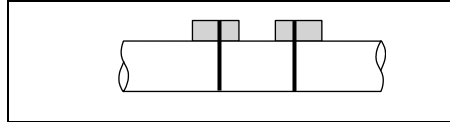

Fig. 3.10 : Positionnement des capteurs défavorable (en haut de la conduite)



Conduite verticale

Sélectionnez un point de mesure où le fluide monte. La conduite doit être entièrement pleine.

Fig. 3.11 : Positionnement des capteurs recommandé

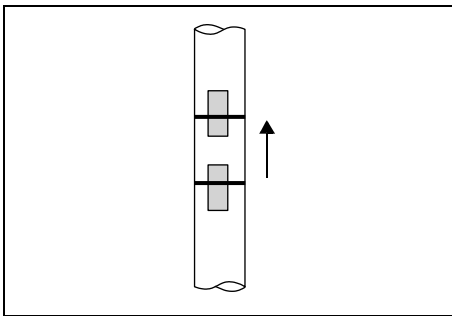
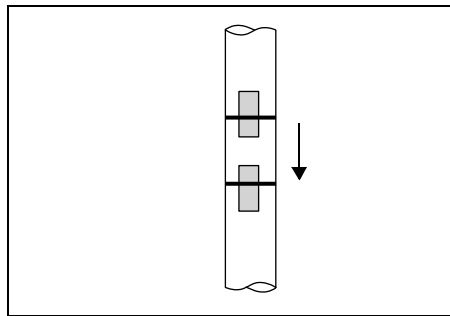

Fig. 3.12 : Positionnement des capteurs défavorable



Entrée et sortie libres

Sélectionnez un point de mesure situé sur une partie de la conduite qui ne peut pas se vider.

Fig. 3.13 : Positionnement des capteurs recommandé

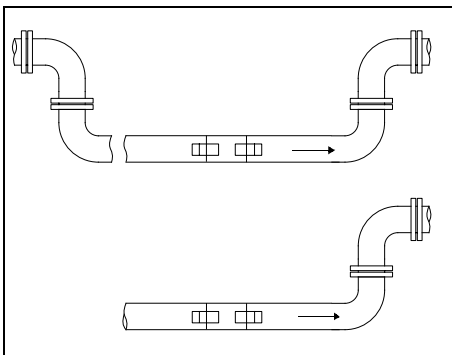
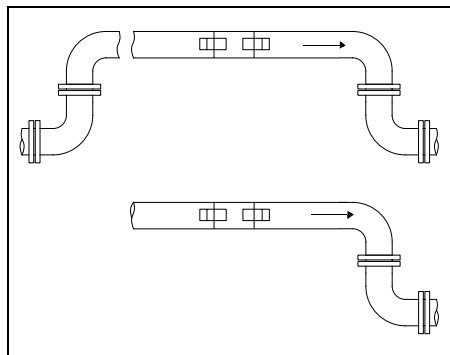

Fig. 3.14 : Positionnement des capteurs défavorable



3.4 Profil d'écoulement non perturbé

De nombreux éléments (p. ex. coudes, valves, pompes, réducteurs) occasionnent une distorsion locale du profil d'écoulement. Le profil d'écoulement symétrique par rapport à l'axe, nécessaire à une mesure correcte, n'est alors plus respecté. L'influence des sources de perturbation peut être réduite en sélectionnant bien le point de mesure.

Il est extrêmement important de sélectionner un point de mesure suffisamment éloigné des sources de perturbation. Dans ce cas uniquement, on peut supposer que le profil d'écoulement s'est pleinement développé. Toutefois, la correction des sources de perturbation (voir section 13.2.1) permet d'effectuer une mesure même si les écarts sont plus faibles (2 d au minimum).

Les exemples du tableau suivant illustrent les longueurs d'entrée et de sortie droites recommandées pour les différentes sources de perturbation de l'écoulement. Ces longueurs doivent être mesurées à partir de l'extrémité de la source de perturbation, qui ne se trouve pas toujours à la position de la bride la plus proche (voir Tab. 13.2).

Tab. 3.1 : Écarts recommandés par rapport aux sources de perturbation
 d – diamètre intérieur de la conduite au point de mesure
 l – écart recommandé entre la source de perturbation et la position des capteurs

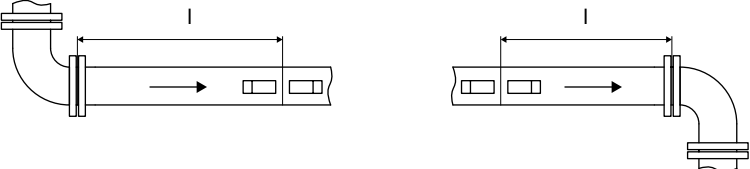
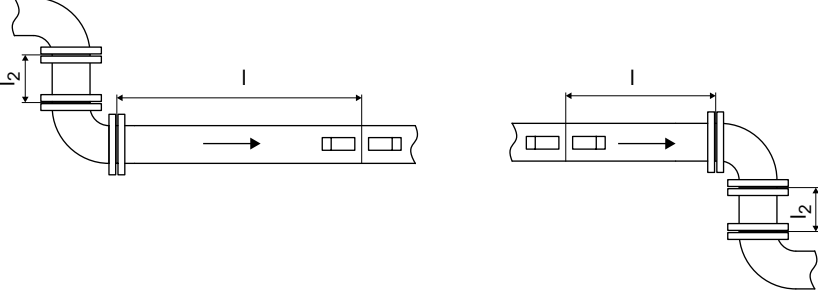
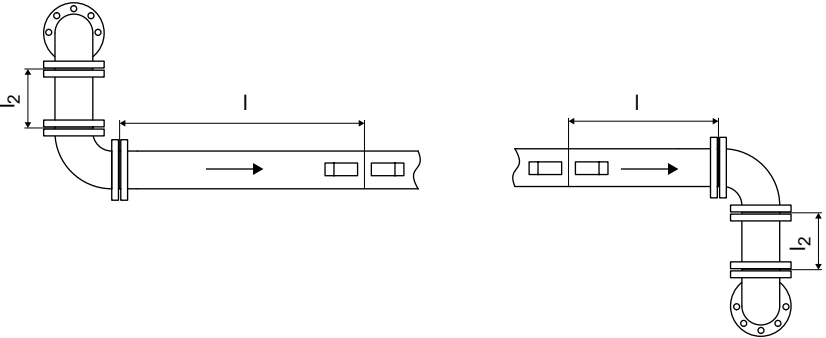
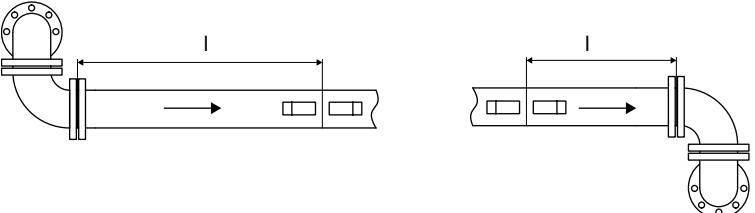
<p>source de perturbation : coude à 90°</p> <p>entrée : $l \geq 10 d$ ($l \geq 2 d$ avec correction des sources de perturbation)</p> <p>sortie : $l \geq 3 d$</p> 
<p>source de perturbation : coude double à 90° à l'écart $l_2 \geq 3 d$</p> <p>entrée : $l \geq 10 d$ ($l \geq 2 d$ avec correction des sources de perturbation)</p> <p>sortie : $l \geq 3 d$</p> 
<p>source de perturbation : coude double (2 plans) à l'écart $l_2 \geq 3 d$</p> <p>entrée : $l \geq 10 d$ ($l \geq 2 d$ avec correction des sources de perturbation)</p> <p>sortie : $l \geq 3 d$</p> 
<p>source de perturbation : coude double (2 plans) directement côte à côte</p> <p>entrée : $l \geq 40 d$ ($l \geq 2 d$ avec correction des sources de perturbation)</p> <p>sortie : $l \geq 3 d$</p> 

Tab. 3.1 : Écarts recommandés par rapport aux sources de perturbation
 d – diamètre intérieur de la conduite au point de mesure
 l – écart recommandé entre la source de perturbation et la position des capteurs

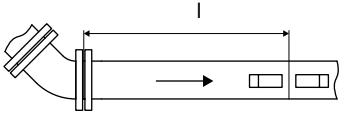
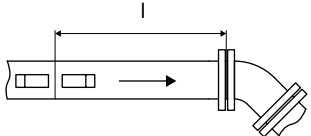
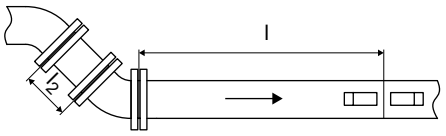
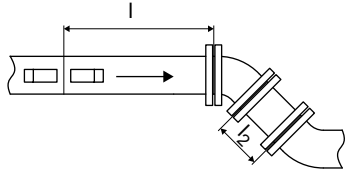
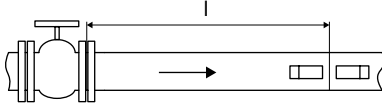
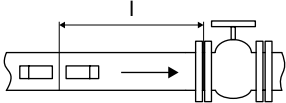
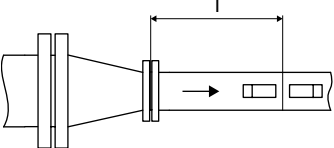
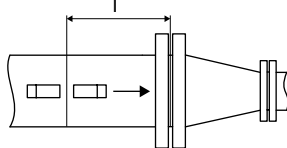
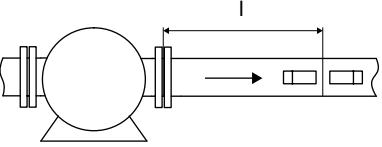
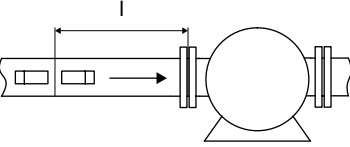
<p>source de perturbation : coude à 45°</p> <p>entrée : $l \geq 15 d$ ($l \geq 2 d$ avec correction des sources de perturbation)</p> <p>sortie : $l \geq 3 d$</p>  
<p>source de perturbation : coude double à 45° à l'écart $l_2 \geq 3 d$</p> <p>entrée : $l \geq 15 d$ ($l \geq 2 d$ avec correction des sources de perturbation)</p> <p>sortie : $l \geq 3 d$</p>  
<p>source de perturbation : valve</p> <p>entrée : $l \geq 40 d$</p> <p>sortie : $l \geq 3 d$</p>  
<p>source de perturbation : réducteur</p> <p>entrée : $l \geq 10 d$ ($l \geq 2 d$ avec correction des sources de perturbation)</p> <p>sortie : $l \geq 3 d$</p>  
<p>source de perturbation : pompe</p> <p>entrée : $l \geq 20 d$</p> <p>sortie : $l \geq 3 d$</p>  

4 Description du produit

4.1 Système de mesure

Le système de mesure se compose du transmetteur, des capteurs ultrasonores et de la conduite sur laquelle est effectuée la mesure.

Fig. 4.1 : Exemple de montage de mesure

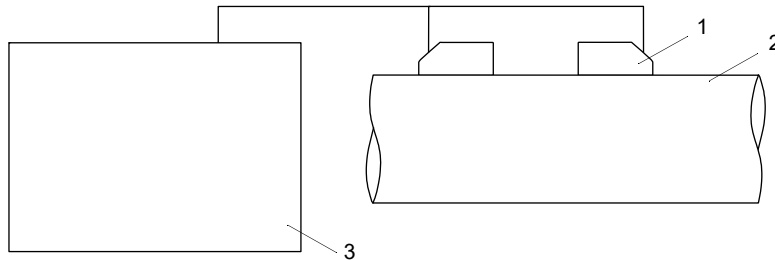

- 1 – capteur
- 2 – conduite
- 3 – transmetteur

Les capteurs sont fixés à l'extérieur de la conduite. Ils émettent et captent des signaux ultrasonores à travers le fluide. Le transmetteur contrôle le cycle de mesure, élimine les signaux parasites et évalue les signaux utiles. Les valeurs mesurées peuvent être affichées, utilisées pour des calculs et transmises à une sortie.

4.2 Concept d'utilisation

Le transmetteur est commandé via le clavier. En appuyant sur la touche **4** ou **6** dans le menu principal vous pouvez afficher les menus l'un après l'autre à l'écran.

Fig. 4.2 : Panneau de commande du transmetteur

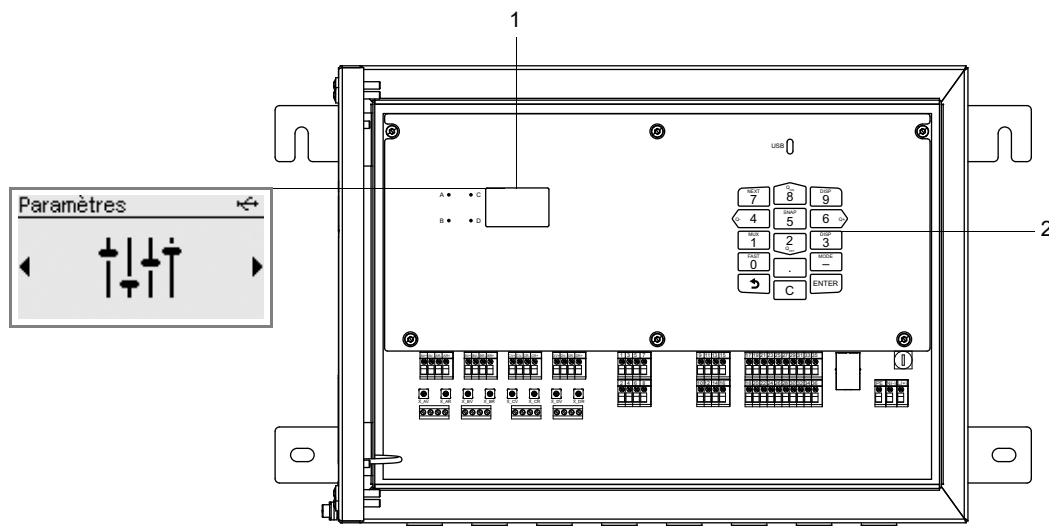

- 1 – écran à cristaux liquides (rétroéclairé)
- 2 – clavier

Tab. 4.1 : Description des menus

menu	description
Paramètres	saisie des paramètres des capteurs, de la conduite et du fluide
Installation	saisie des paramètres spécifiques au point de mesure
Démarrer mesure	démarrage de la mesure ⁽¹⁾
Afficher mesure	affichage de la valeur mesurée ⁽²⁾
Arrêter mesure	arrêt de la mesure ⁽²⁾
Entrées	configuration et assignation des entrées
Sorties	configuration des sorties
Fonctions	configuration des déclencheurs d'événement et des fonctions commandées à distance
Enregistrement	configuration de la mémoire de valeurs mesurées et des snaps
Calibration	définition des valeurs de correction pour compenser des conditions de mesure défavorables
Communication	configuration des interfaces de communication (p. ex. bus de terrain (option))
Divers	modification des réglages système, des réglages de la mesure ainsi que des réglages dans les dialogues et menus

⁽¹⁾ n'apparaît que si aucune mesure n'est en cours

⁽²⁾ n'apparaît que si une mesure est en cours

Lors de la première mise en service du transmetteur, il faut effectuer les réglages de la langue, date, heure et du système d'unités. Ensuite, le menu *Paramètres* s'affiche.

Lors d'une mise en service ultérieure du transmetteur, l'affichage des valeurs mesurées apparaît si la mesure n'a pas été arrêtée avant le débranchement de l'alimentation en tension. Si la mesure a été arrêtée, le menu *Paramètres* s'affiche.

Après le démarrage d'une mesure, les paramètres saisis et la configuration des sorties du transmetteur peuvent être affichés à tout moment sans arrêt de la mesure. Il n'est cependant pas possible de les modifier pendant la mesure. Pour ce faire, la mesure doit être arrêtée.

4.3 Écran

Structure

Fig. 4.3 : Menu Paramètres (exemple)

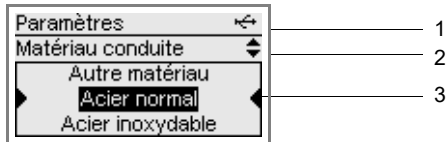

- 1 – menu
- 2 – point de menu édité en ce moment
- 3 – espace pour les listes de sélection ou pour les champs de sélection/saisie

Tab. 4.2 : Navigation

liste de sélection horizontale	liste de sélection verticale	champs de sélection	champs de saisie
<ul style="list-style-type: none"> • défilement horizontal avec la touche 4 ou 6 	<ul style="list-style-type: none"> • défilement vertical avec la touche 8 ou 2 	<ul style="list-style-type: none"> • défilement horizontal avec la touche 4 ou 6 • activation/désactivation avec la touche 2 ou 8 	<ul style="list-style-type: none"> • saisie avec les 10 touches numériques du clavier • effacement avec la touche C

Témoins d'état

Les témoins d'état comportent des symboles.

Fig. 4.4 : Témoins d'état (ligne 1)

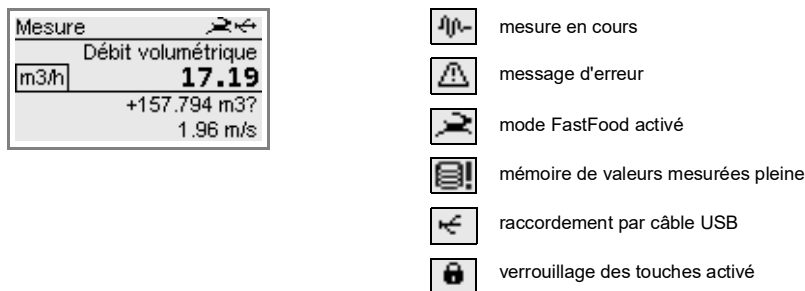



4.4 Clavier





Le clavier comporte 15 touches, dont 3 touches de fonction : ENTER,  et C.

Certaines touches sont multifonctionnelles. Elles peuvent être utilisées pour saisir des valeurs, faire défiler les listes de sélection et exécuter certaines fonctions (p. ex. remise à zéro des compteurs).





Tab. 4.3 : Fonctions générales

ENTER	confirmation d'une sélection ou d'une saisie
 + C + ENTER	RESET : appuyez simultanément sur ces 3 touches lorsqu'une erreur s'est produite. Le reset équivaut à une remise en marche du transmetteur. Les données en mémoire n'en sont pas affectées.
 + C	INIT : lors d'une initialisation du transmetteur, tous les réglages reprennent leurs valeurs par défaut.









Tab. 4.4 : Navigation

	lors de la saisie des paramètres : pression brève : retour au point de menu précédent pression prolongée (plusieurs secondes) : retour au début du menu lors de la mesure : retour au menu principal
 	défilement d'une liste de sélection vers la gauche/droite
 	défilement d'une liste de sélection vers le haut/bas
ENTER	confirmation d'un point de menu

Tab. 4.5 : Saisie de chiffres

 ... 	saisie du chiffre indiqué sur la touche
	signe pour la saisie de valeurs négatives
	séparateur décimal
C	effacement de valeurs Après l'effacement, la valeur précédente s'affiche.
ENTER	confirmation de la saisie

Tab. 4.6 : Saisie de texte

 	positionnement du curseur
	affichage de "A" et activation de l'emploi des majuscules
	affichage de "Z" et activation de l'emploi des majuscules
	basculement entre majuscules et minuscules
 	sélection du caractère précédent/suivant
	effacement du caractère et insertion d'un espace
ENTER	confirmation de la saisie

5 Transport et stockage

Attention !

**Lors de l'emballage, le transmetteur risque de tomber.**

Il y a des risques d'écrasement de parties du corps humain ou d'endommagement de l'équipement de mesure.

- Sécurisez le transmetteur contre la chute lors de l'emballage.
- Portez l'équipement de protection individuelle requis.
- Observez les réglementations en vigueur.

Attention !

**Lors du levage, le centre de gravité du transmetteur dans le carton d'emballage risque d'être déplacé. Le transmetteur risque de tomber.**

Il y a des risques d'écrasement de parties du corps humain ou d'endommagement de l'équipement de mesure.

- Sécurisez le transmetteur contre la chute lors du transport.
- Portez l'équipement de protection individuelle requis.
- Observez les réglementations en vigueur.

5.1 Transport

L'équipement de mesure doit être adéquatement emballé pour le transport. Pour les indications du poids, voir la spécification technique.

- Utilisez si possible l'emballage d'origine de Flexim ou un carton d'emballage équivalent.
- Positionnez le transmetteur, les capteurs et les accessoires au centre du carton d'emballage.
- Remplissez les vides d'un matériau d'emballage approprié (p. ex. papier, mousse plastique, papier bulle).
- Préservez le carton d'emballage de l'humidité.

5.2 Stockage

- Stockez l'équipement de mesure dans l'emballage d'origine.
- Ne stockez pas l'équipement de mesure en plein air.
- Fermez toutes les ouvertures par un bouchon.
- Protégez l'équipement de mesure du rayonnement solaire.
- Stockez l'équipement de mesure dans un endroit sec et sans poussière dans les limites de la plage de température valable (voir la spécification technique).

6 Montage

Danger !

**Risque d'explosion lors de l'utilisation de l'équipement de mesure en atmosphère explosible**

Des dommages corporels ou matériels ainsi que des situations dangereuses peuvent survenir.

→ Observez les "Consignes de sécurité pour une utilisation en atmosphère explosible".

Avertissement !

**Montage, raccordement et mise en service par du personnel non autorisé et non qualifié**

Des dommages corporels ou matériels ainsi que des situations dangereuses peuvent survenir.

→ Les travaux sur le transmetteur doivent être effectués par du personnel autorisé et qualifié.

Avertissement !

**Contact avec des pièces sous tension**

Les chocs et les arcs électriques peuvent entraîner des blessures graves. L'équipement de mesure peut être endommagé.

→ Avant tout travail sur le transmetteur (p. ex. montage, démontage, raccordement, mise en service), celui-ci doit être débranché de l'alimentation en tension. Le retrait du fusible interne ne suffit pas à cet effet.

Attention !

**Prescriptions de prévention des accidents pour les installations et équipements électriques**

Le non-respect peut entraîner des blessures graves.

→ Pour tout travail électrique, les prescriptions de prévention des accidents pour les installations et équipements électriques doivent être observées.

Attention !

**Contact avec des surfaces très chaudes ou froides**

Risque de blessures (p. ex. dommages thermiques)

→ Lors du montage, observez les conditions ambiantes au point de mesure.

→ Portez l'équipement de protection individuelle requis.

→ Observez les réglementations en vigueur.

Important !

En atmosphère explosible, tous les films protecteurs de l'équipement de mesure et de la fixation pour capteur doivent être enlevés (voir le document SIFLUXUS).

6.1 Transmetteur

6.1.1 Ouverture et fermeture du boîtier

Ouverture

Attention !

**Danger potentiel lors de l'ouverture de l'appareil dans des conditions ambiantes inadmissibles**

N'ouvrez le transmetteur que dans des conditions ambiantes sûres (p. ex. humidité de l'air < 90 %, absence de salissures conductrices et d'une atmosphère explosible). Sinon, des mesures de protection supplémentaires sont nécessaires.

Important !

Pour l'ouverture du couvercle du boîtier, n'utilisez pas d'objets qui peuvent endommager le joint du boîtier.

- Desserrez les vis du boîtier du transmetteur.
- Ouvrez le couvercle du boîtier du transmetteur.

Fermeture

- Fermez le couvercle du boîtier.
- Serrez les vis du boîtier du transmetteur (couple max. 1 Nm).

Fig. 6.1 : Transmetteur

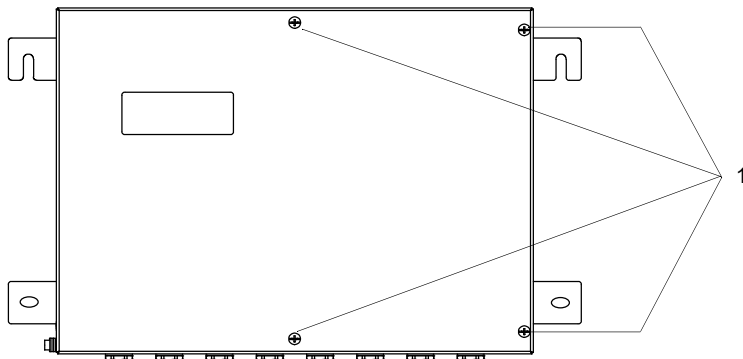

1 – vis

6.1.2 Montage du transmetteur

Avis !

Installez l'appareil dans un endroit ombragé avec les entrées de câbles pointant vers le bas. Lors de la sélection des éléments de fixation et du lieu de montage, observez les indications de la température et du poids dans la spécification technique.

6.1.2.1 Montage mural

- Desserrez les vis du boîtier du transmetteur.
- Ouvrez le couvercle du boîtier du transmetteur.
- Fixez le transmetteur au mur à l'aide de 4 vis.

Fig. 6.2 : Transmetteur (dimensions en mm)

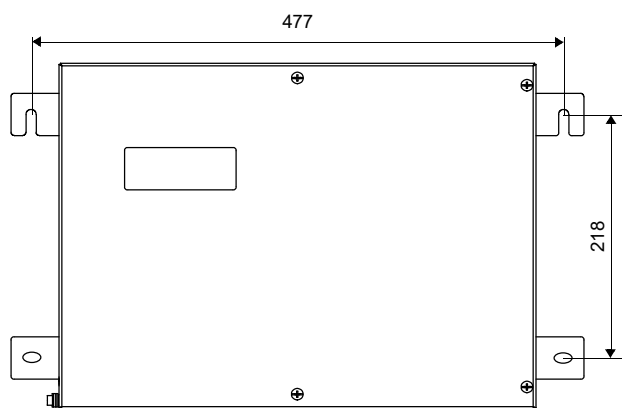

1 – trous de fixation Ø 9 pour le montage mural

6.1.2.2 Montage sur conduite

Important !

La conduite doit être suffisamment solide pour qu'elle résiste à la charge occasionnée par le transmetteur et pour qu'elle puisse absorber les forces exercées par les arceaux de serrage.

Montage sur conduite de 2"

Le support de montage est fixé à la conduite à l'aide d'un arceau de serrage.

- Fixez la tôle de maintien (2) à la conduite en serrant les écrous (3) de l'arceau de serrage (1).
- Vissez le transmetteur à la tôle de maintien.

Fig. 6.3 : Montage de la tôle de maintien

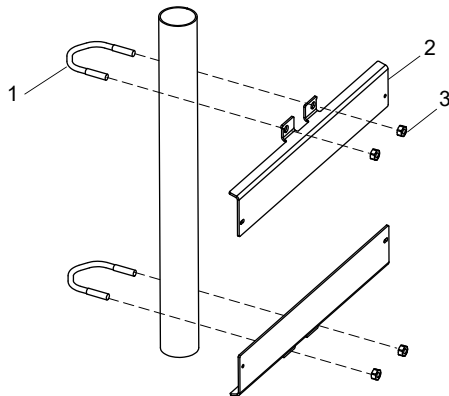

- 1 – arceau de serrage
2 – tôle de maintien
3 – écrou

Fig. 6.4 : Montage du transmetteur

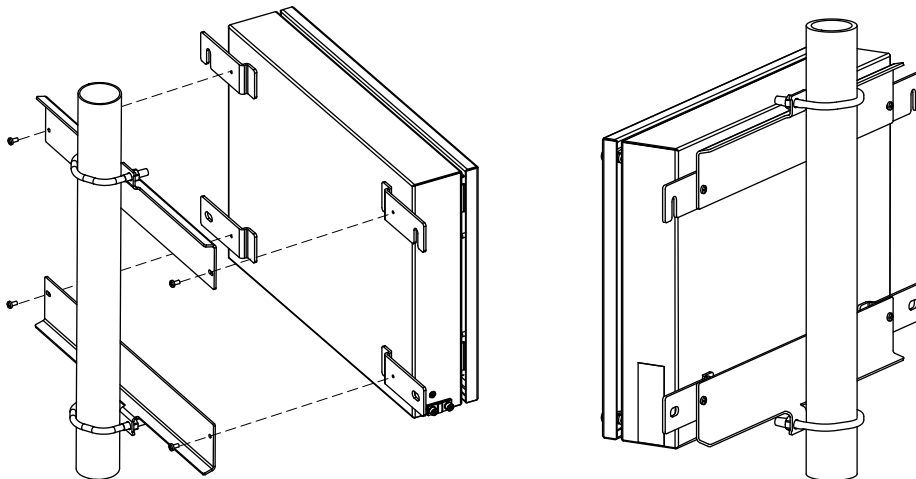

6.2 Capteurs

Attention !



Avertissement de blessures graves causées par des composants très chauds ou froids

Le contact avec des composants très chauds ou froids peut entraîner des blessures graves (brûlures/gelures).

- Tout travail de montage, d'installation et de raccordement doit être terminé.
- Pendant la mesure, aucun travail ne peut plus être effectué au point de mesure.
- Lors du montage, observez les conditions ambiantes au point de mesure.
- Portez l'équipement de protection individuelle requis.
- Observez les réglementations en vigueur.

6.2.1 Préparation

6.2.1.1 Sélection du point de mesure

Il est important de sélectionner le bon point de mesure pour obtenir des mesures fiables et d'une précision élevée.

Une mesure peut être effectuée sur une conduite si :

- l'amplitude de propagation des ultrasons est suffisante
- le profil d'écoulement s'est pleinement développé

La sélection du bon point de mesure et le positionnement correct des capteurs sont indispensables pour que le signal sonore soit reçu dans des conditions optimales et évalué correctement.

Compte tenu de la grande diversité des applications et des différents facteurs influençant la mesure, il n'existe pas de solution standard pour le positionnement des capteurs.

La mesure est influencée par les facteurs suivants :

- diamètre, matériau, revêtement intérieur, épaisseur de la paroi et forme de la conduite
- fluide
- bulles gazeuses dans le fluide
- Évitez les points de mesure situés à proximité de parties déformées ou détériorées de la conduite ou à proximité de soudures.
- Évitez les points de mesure où se forment des dépôts dans la conduite.
- Veillez à ce que la surface de la conduite au niveau du point de mesure soit plane.
- Sélectionnez l'emplacement du transmetteur en tenant compte de la longueur du câble de capteurs.
- La température à cet emplacement doit se situer dans la plage de températures ambiantes spécifiée du transmetteur et des capteurs (voir la spécification technique).

Si le point de mesure se situe en atmosphère explosible, il est nécessaire de déterminer la zone de danger et les gaz en question. Les capteurs et le transmetteur doivent être prévus pour ces conditions.

6.2.1.2 Préparation de la conduite

Attention !



Contact avec de la poussière de meulage

Risque de blessures (p. ex. difficultés respiratoires, réactions cutanées, irritations des yeux)

- Portez l'équipement de protection individuelle requis.
- Observez les réglementations en vigueur.

Important !

La conduite doit être suffisamment solide pour qu'elle résiste à la charge occasionnée par les capteurs et les fixations.

Avis !

Respectez les critères de sélection de la conduite et du point de mesure.

La rouille, la peinture ou des dépôts présents sur la conduite absorbent le signal sonore. Un bon contact acoustique entre la conduite et les capteurs est obtenu de la manière suivante :

- Nettoyez la conduite au niveau du point de mesure.
 - Si la surface est peinte, poncez-la pour la lisser. Il est inutile d'éliminer entièrement la peinture.
 - Éliminez la rouille ou la peinture qui s'écaille.

6.2.1.3 Sélection du montage de mesure

Montage diagonal à 4 faisceaux et 2 plans

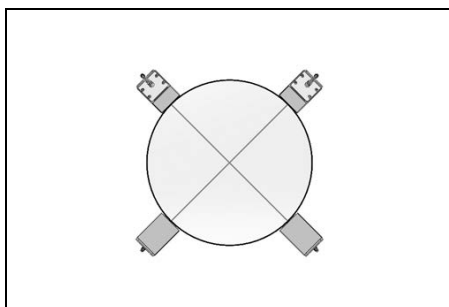
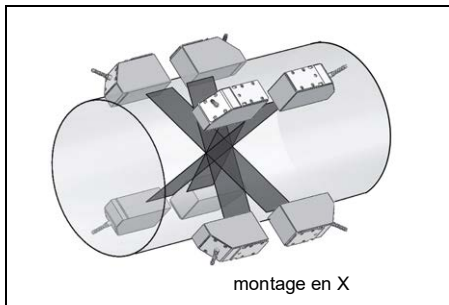

- plus grande plage de vitesses d'écoulement et de célérités du son par rapport au montage réflexion
- les effets du profil d'écoulement sont compensés car la mesure est effectuée dans 2 plans

Montage réflexion à 4 faisceaux et 4 plans

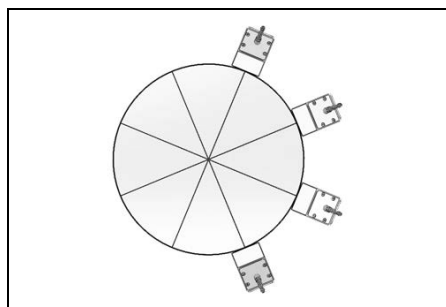
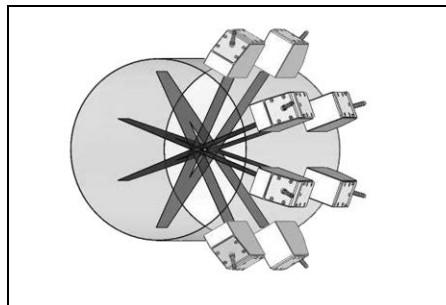

- plus petite plage de vitesses d'écoulement et de célérités du son par rapport au montage diagonal
- les effets du profil d'écoulement sont mieux compensés car la mesure est effectuée dans 4 plans

Si le point de mesure est situé à proximité d'un coude, les montages de mesure suivants sont recommandés pour la sélection du plan de faisceau sonore :

Conduite verticale

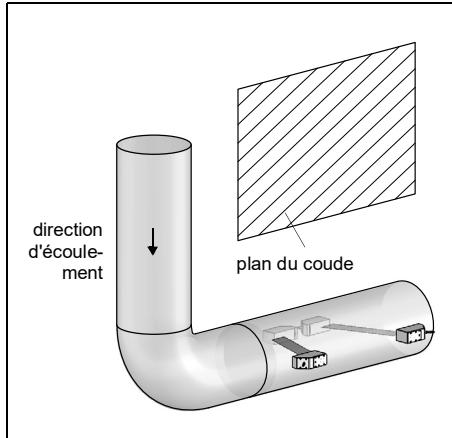

- Le plan de faisceau sonore est sélectionné sous un angle de 90° par rapport au plan du coude. Le coude est situé avant le point de mesure.

Conduite horizontale

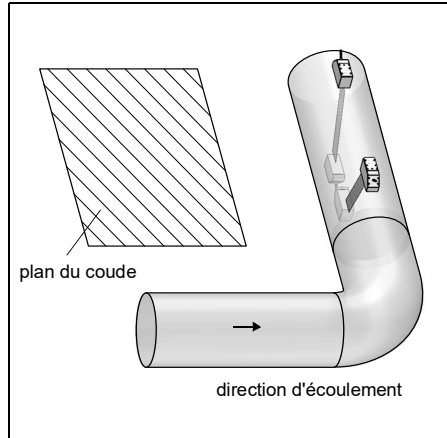

- Le plan de faisceau sonore est sélectionné sous un angle de $90^\circ \pm 45^\circ$ par rapport au plan du coude. Le coude est situé avant le point de mesure.

Mesure bidirectionnelle

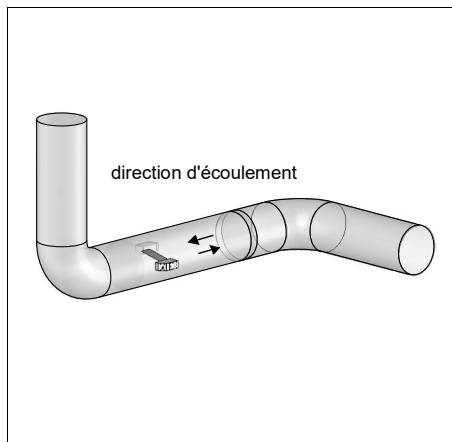

- Le plan de faisceau sonore est orienté au gré du coude le plus proche (selon que la conduite est horizontale ou verticale – voir ci-dessus).

Mesure en montage réflexion à 2 faisceaux et 2 plans

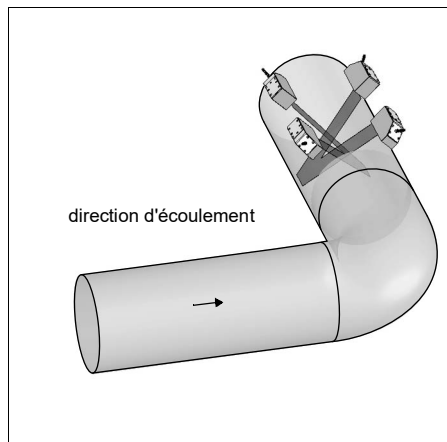

- Les 2 plans de faisceau sonore sont sélectionnés sous un angle de 45° par rapport au plan du coude. Le coude est situé avant le point de mesure.
- Si la conduite est horizontale, les capteurs sont montés sur la moitié supérieure de la conduite.

6.2.2 Montage des capteurs

6.2.2.1 Positionnement des capteurs et détermination de l'écart entre eux

Observez l'orientation des capteurs. Si les capteurs sont montés correctement, les repères qu'ils portent forment une flèche. Les câbles des capteurs partent dans des directions opposées.

L'écart entre les capteurs est celui entre leurs bords intérieurs.

Fig. 6.5 : Positionnement des capteurs et écart entre eux

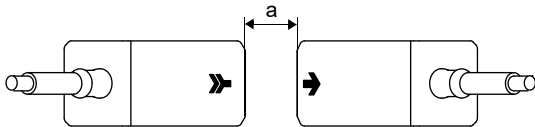

a – écart entre les capteurs

- Sélectionnez les instructions de montage dédiées à la fixation pour capteur fournie.

6.2.2.2 Disposition des capteurs

Il existe plusieurs variantes de disposition des capteurs dans les rails de montage :

Fig. 6.6 : Disposition des capteurs dans les rails de montage

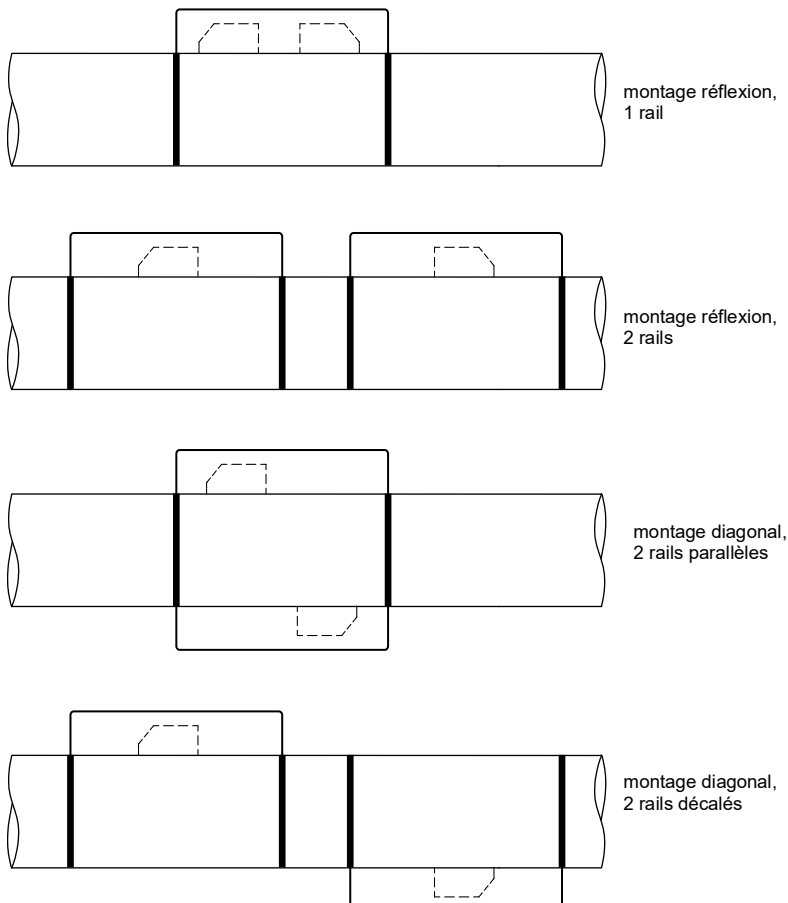

6.2.2.3 Fixation des capteurs du type ****LI**

Si la plaquette signalétique des capteurs ****LI** est retirée du câble de capteurs lors du montage, elle doit ensuite être remise en place et fixée au câble de capteurs à l'aide de l'attache-câbles fournie. La gaine thermorétractable ne doit pas être réutilisée.

Fig. 6.7 : Plaquette signalétique au câble de capteurs

avant le montage :

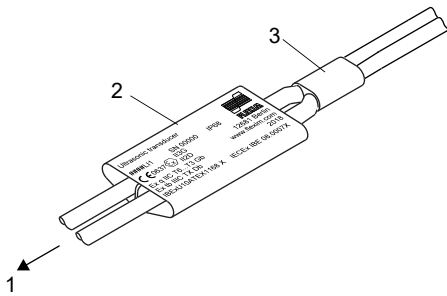

après le montage :

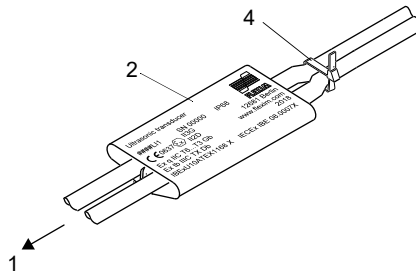

- 1 – capteurs
- 2 – plaquette signalétique
- 3 – gaine thermorétractable
- 4 – attache-câbles

6.2.2.4 Fixation avec Variofix L (PermaRail)

Fourniture (exemple)

Variofix L

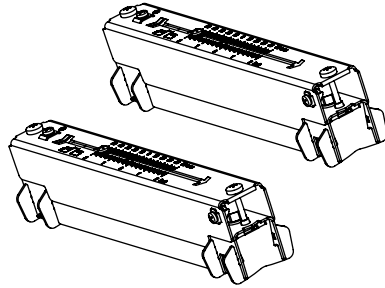

paire de capteurs

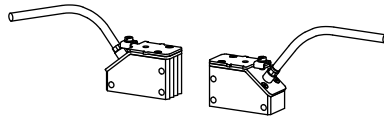

fermoir rapide
avec bande de serrage

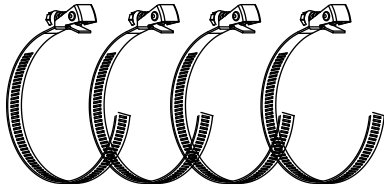

ou

fermoir de collier de serrage
avec bande de serrage

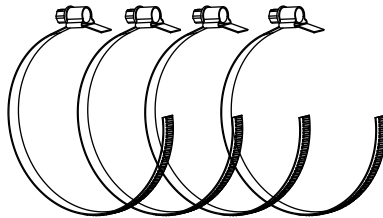

ou

fermoir à cliquet et
rouleau de bande de serrage

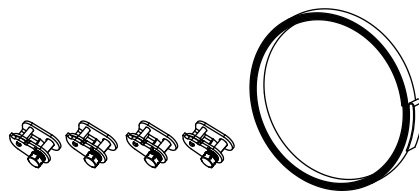

Montage

Pour la mesure en montage diagonal, les fixations pour capteur sont montées sur des côtés opposés de la conduite.
Pour la mesure en montage réflexion, les fixations pour capteur sont montées sur le même côté de la conduite.

En montage diagonal à 2 faisceaux en X décalé, 4 fixations pour capteur doivent être montées. Si l'écart entre les capteurs est faible en montage réflexion, une seule fixation pour capteur suffit.

Tab. 6.1 : Valeurs indicatives pour le montage des capteurs dans une seule fixation Variofix L

fréquence du capteur (3 ^e caractère de la désignation du modèle)	longueur du rail [mm]	écart entre les capteurs [mm]
F	368	< 94
G, H, K (****L*)	368	< 94
G, H, K (excepté ****L*)	348	< 89
M, P (capteurs ondes Lamb)	234	< 84
M, P (capteurs ondes de cisaillement)		< 100
Q	176	< 69

Le montage de 2 fixations pour capteur en montage réflexion (1 fixation par capteur) est décrit ci-après.

Fig. 6.8 : Fixation pour capteur Variofix L (montage diagonal)

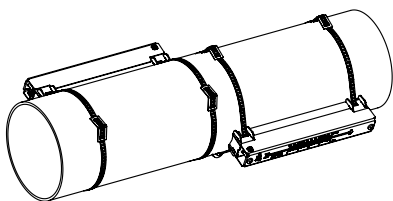
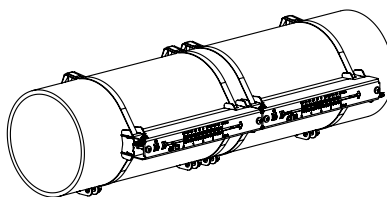

Fig. 6.9 : Fixation pour capteur Variofix L (montage réflexion)



Étapes de montage

- **Étape 1**
Démontage de la fixation Variofix L
- **Étape 2**
Fixation des fermoirs aux bandes de serrage
- **Étape 3**
Fixation d'une des bandes de serrage à la conduite
- **Étape 4**
Fixation du rail à la conduite
- **Étape 5**
Montage des capteurs dans la fixation Variofix L

Étape 1 : Démontage de la fixation Variofix L

- Démontez la fixation pour capteur Variofix L.

Fig. 6.10 : Démontage de la fixation Variofix L

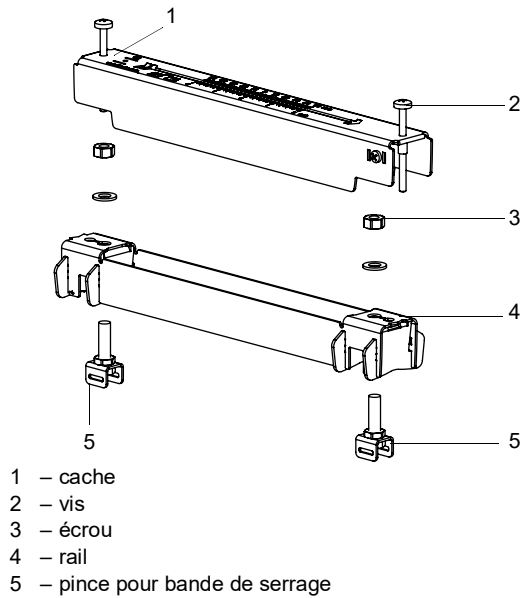
**Étape 2 : Fixation des fermoirs aux bandes de serrage**

- Sélectionnez les instructions de montage dédiées au fermoir fourni :

Fermoir de collier de serrage

Le fermoir est fixé à la bande de serrage (voir Fig. 6.11).

Fermoir rapide

Le fermoir est fixé à la bande de serrage (voir Fig. 6.12).

- Raccourcissez la bande de serrage (circonférence de la conduite + au moins 120 mm).

Fig. 6.11 : Fermoir de collier de serrage avec bande de serrage

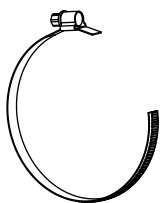
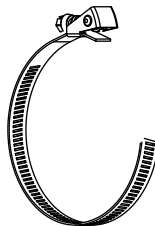

Fig. 6.12 : Fermoir rapide avec bande de serrage



Fermeture à cliquet

- Raccourcissez la bande de serrage (circonférence de la conduite + au moins 120 mm).

Attention !



Le bord de coupe de la bande de serrage présente des arêtes vives.

Risque de blessure !

- Ébavurez les arêtes vives.
- Portez l'équipement de protection individuelle requis.
- Observez les réglementations en vigueur.

- Faites passer env. 100 mm de la bande de serrage à travers les parties (1) et (2) du fermoir à cliquet (voir Fig. 6.13 a).
- Recourbez la bande de serrage.
- Faites passer la bande de serrage à travers la partie (1) du fermoir à cliquet (voir Fig. 6.13 b).
- Serrez la bande de serrage.
- Répétez ces opérations pour la deuxième bande de serrage.

Fig. 6.13 : Fermeture à cliquet avec bande de serrage

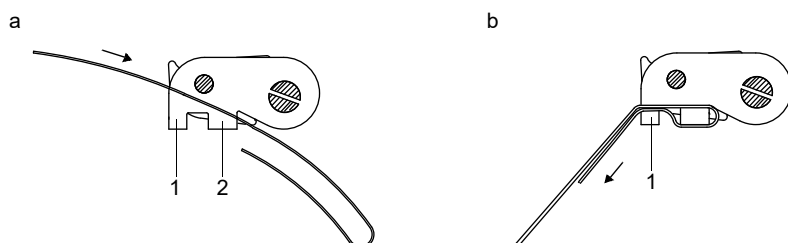

Étape 3 : Fixation d'une des bandes de serrage à la conduite

Fixez une bande de serrage à la conduite. La deuxième bande de serrage sera montée à un moment ultérieur.

Fig. 6.14 : Bande de serrage avec pince et ressort métallique sur la conduite

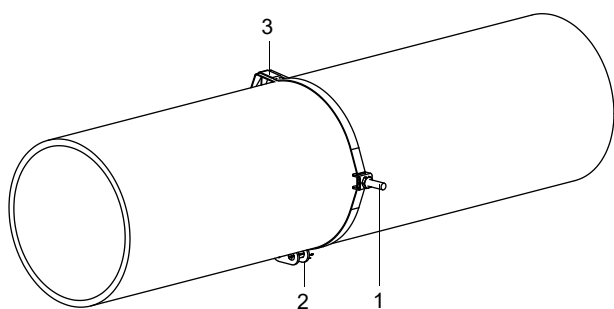

- 1 – pince pour bande de serrage
- 2 – fermoir
- 3 – ressort métallique

Sélectionnez les instructions de montage dédiées au fermoir fourni :

Fermeture de collier de serrage

- Faites passer la bande de serrage à travers la pince (voir Fig. 6.15).
- Positionnez le fermoir et la pince pour bande de serrage sur la conduite (voir Fig. 6.14). Si la conduite est horizontale, montez, si possible, la pince pour bande de serrage latéralement sur la conduite.
- Faites passer la bande de serrage autour de la conduite et à travers le fermoir (voir Fig. 6.17).
- Serrez la bande de serrage.
- Serrez la vis du fermoir.

Fermeture rapide

- Faites passer la bande de serrage à travers la pince et le ressort métallique (voir Fig. 6.15 et Fig. 6.16).
- Positionnez le fermetoir, la pince pour bande de serrage et le ressort métallique sur la conduite (voir Fig. 6.14) :
 - Si la conduite est horizontale, montez, si possible, la pince pour bande de serrage latéralement sur la conduite.
 - Montez le ressort métallique vis-à-vis de la pince pour bande de serrage.

Fig. 6.15 : Bande de serrage avec pince

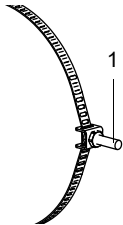

1 – pince pour bande de serrage

Fig. 6.16 : Bande de serrage avec fermetoir rapide et ressort métallique

1 – vis du fermetoir
2 – ressort métallique

Fig. 6.17 : Bande de serrage avec fermetoir de collier de serrage



1 – vis du fermetoir

- Faites passer la bande de serrage autour de la conduite et à travers le fermetoir (voir Fig. 6.16).
- Serrez la bande de serrage.
- Serrez la vis du fermetoir.

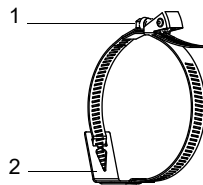
Fermeture à cliquet

- Faites passer la bande de serrage à travers la pince et le ressort métallique (voir Fig. 6.18).
Le ressort métallique n'est pas requis :
 - sur les conduites en acier
 - sur les conduites dont le diamètre extérieur est < 80 mm
 - sur les conduites non exposées à des variations de température importantes
- Positionnez le fermetoir à cliquet, la pince pour bande de serrage et le ressort métallique (si requis) sur la conduite (voir Fig. 6.14) :
 - Si la conduite est horizontale, montez, si possible, la pince pour bande de serrage latéralement sur la conduite.
 - Montez le ressort métallique (si requis) vis-à-vis de la pince pour bande de serrage.
- Faites passer la bande de serrage autour de la conduite et à travers la fente de la vis du fermetoir (voir Fig. 6.19).
- Serrez la bande de serrage.
- Coupez l'excédent de la bande de serrage (voir Fig. 6.19).

Attention !**Le bord de coupe de la bande de serrage présente des arêtes vives.**

Risque de blessure !

- Ébavurez les arêtes vives.
- Portez l'équipement de protection individuelle requis.
- Observez les réglementations en vigueur.

- Serrez la vis du fermetoir.

Avis !

Pour desserrer la vis et la bande de serrage, poussez le levier vers le bas (voir Fig. 6.19).

Fig. 6.18 : Bande de serrage avec ressort métallique et pince



- 1 – ressort métallique
- 2 – pince pour bande de serrage

Fig. 6.19 : Fermeture à cliquet avec bande de serrage

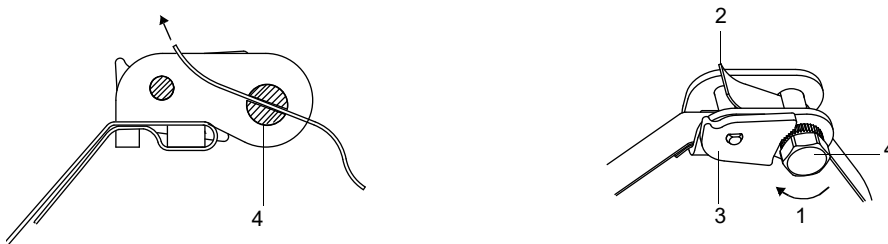

- 1 – sens de rotation
- 2 – bord de coupe
- 3 – levier
- 4 – vis du fermail avec fente

Étape 4 : Fixation du rail à la conduite

- Placez la pince pour bande de serrage (2) dans le rail en observant l'orientation de la pince (voir Fig. 6.20).
- Serrez légèrement l'écrou de la pince pour bande de serrage (2).
- Vissez le rail à la pince pour bande de serrage (1) (voir Fig. 6.21).
- Serrez l'écrou de la pince pour bande de serrage (1), mais sans excès pour ne pas endommager la bande.

Fig. 6.20 : Rail avec pince pour bande de serrage

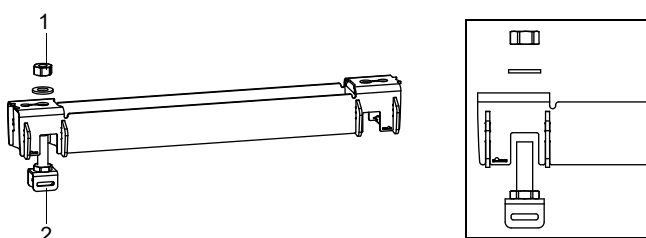

- 1 – écrou
- 2 – pince pour bande de serrage

Fig. 6.21 : Rail fixé d'un côté à la conduite

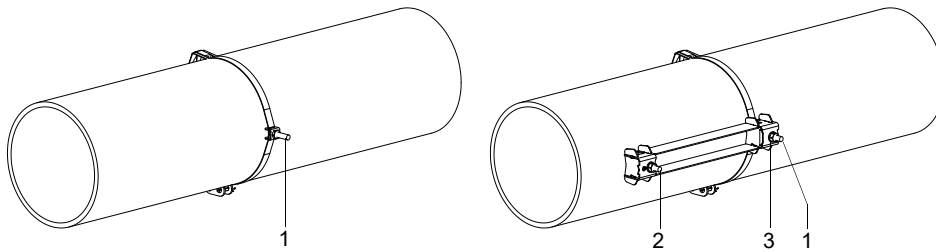

- 1 – pince pour bande de serrage
- 2 – pince pour bande de serrage
- 3 – écrou

- Sélectionnez les instructions de montage dédiées au fermoir fourni :

Fermeur de collier de serrage

- Faites passer la bande de serrage à travers la pince (2).
- Faites passer la bande de serrage autour de la conduite et à travers le fermoir (voir Fig. 6.22 et Fig. 6.23).
- Serrez la bande de serrage.
- Serrez la vis du fermoir.
- Serrez l'écrou de la pince pour bande de serrage (2), mais sans excès pour ne pas endommager la bande.

Fig. 6.22 : Rail sur la conduite

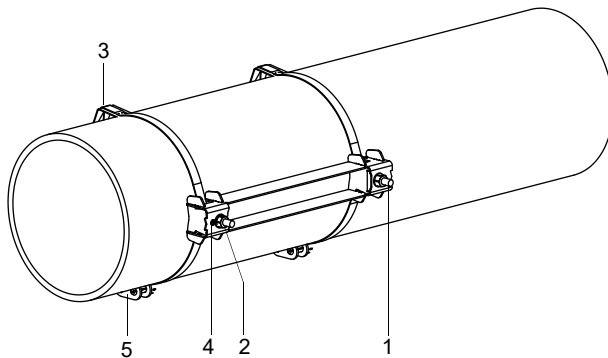

- 1 – pince pour bande de serrage
- 2 – pince pour bande de serrage
- 3 – ressort métallique
- 4 – écrou
- 5 – fermoir

Fermeoir rapide

- Faites passer la bande de serrage à travers la pince (2) et le ressort métallique.
- Faites passer la bande de serrage autour de la conduite et à travers le fermeoir (voir Fig. 6.22 et Fig. 6.24).
- Positionnez le ressort métallique vis-à-vis de la pince pour bande de serrage (2).
- Serrez la bande de serrage.
- Serrez la vis du fermeoir.
- Serrez l'écrou de la pince pour bande de serrage (2), mais sans excès pour ne pas endommager la bande.

Fig. 6.23 : Bande de serrage avec fermeoir de collier de serrage



1 – vis du fermeoir

Fig. 6.24 : Bande de serrage avec fermeoir rapide et ressort métallique

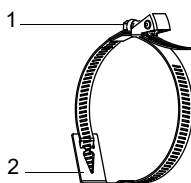

1 – vis du fermeoir
2 – ressort métallique

Fermeoir à cliquet

- Faites passer la bande de serrage à travers la pince (2) et le ressort métallique (voir Fig. 6.22 et Fig. 6.25).
Le ressort métallique n'est pas requis :
 - sur les conduites en acier
 - sur les conduites dont le diamètre extérieur est < 80 mm
 - sur les conduites non exposées à des variations de température importantes
- Positionnez le fermeoir à cliquet, la pince pour bande de serrage (2) et le ressort métallique (si requis) sur la conduite.
- Montez le ressort métallique vis-à-vis de la pince pour bande de serrage.
- Faites passer la bande de serrage autour de la conduite et à travers la fente de la vis du fermeoir (voir Fig. 6.26).
- Serrez la bande de serrage.
- Coupez l'excédent de la bande de serrage (voir Fig. 6.26).

Attention !



Le bord de coupe de la bande de serrage présente des arêtes vives.

Risque de blessure !

- Ébavurez les arêtes vives.
- Portez l'équipement de protection individuelle requis.
- Observez les réglementations en vigueur.

- Serrez la vis du fermeoir.
- Serrez l'écrou de la pince pour bande de serrage (2), mais sans excès pour ne pas endommager la bande (voir Fig. 6.22).

Avis !

Pour desserrer la vis et la bande de serrage, poussez le levier vers le bas (voir Fig. 6.19).

Fig. 6.25 : Bande de serrage avec ressort métallique et pince



- 1 – ressort métallique
- 2 – pince pour bande de serrage

Fig. 6.26 : Fermeture à cliquet avec bande de serrage

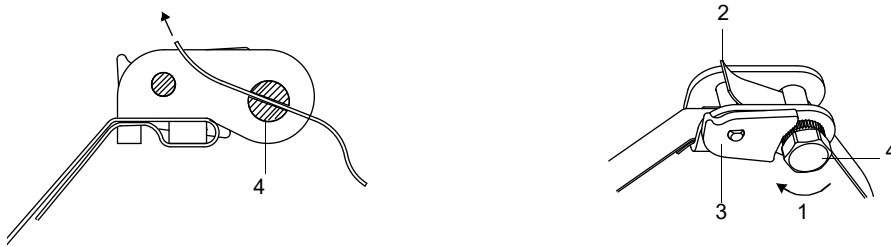

- 1 – sens de rotation
- 2 – bord de coupe
- 3 – levier
- 4 – vis du fermoir avec fente

- Répétez ces opérations pour fixer le deuxième rail (voir Fig. 6.27).

Fig. 6.27 : Conduite avec 2 rails

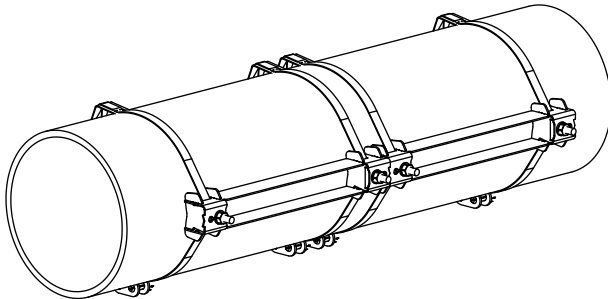

Étape 5 : Montage des capteurs dans la fixation Variofix L

- Poussez fermement les capteurs sur les dispositifs de fixation dans les caches, de manière à ce que les capteurs s'enclenchent et qu'ils soient solidement fixés. Les câbles de capteurs partent dans des directions opposées (voir Fig. 6.28).

Avis !

Les flèches sur les capteurs et sur les caches doivent pointer dans la même direction.

Fig. 6.28 : Montage des capteurs dans les caches

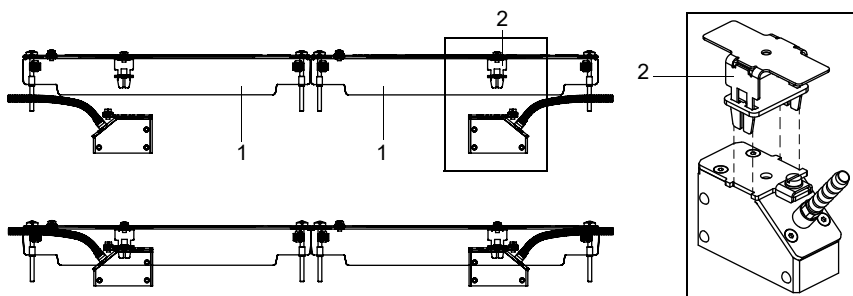

- 1 – cache
- 2 – dispositif de fixation du capteur

- Réglez l'écart entre les capteurs indiqué par le transmetteur (voir Fig. 6.29).

Fig. 6.29 : Réglage de l'écart entre les capteurs

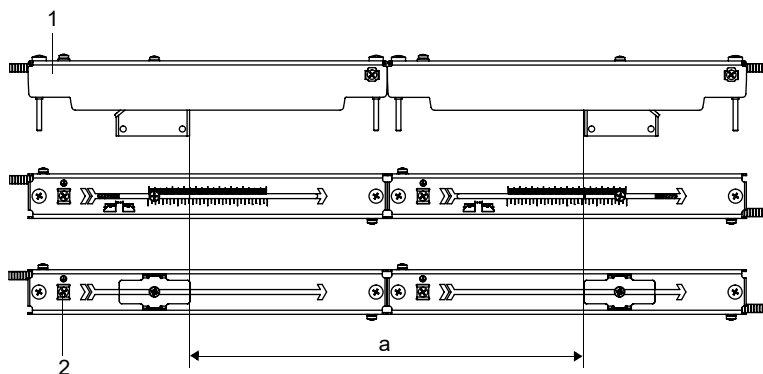

- 1 – cache
- 2 – borne équipotentielle
- a – écart entre les capteurs

- Fixez les câbles de capteurs au serre-câble pour les protéger des contraintes mécaniques. Les câbles de capteurs avec gaine en acier inoxydable sont fixés à l'intérieur du boîtier, alors que ceux avec gaine en plastique sont fixés à l'extérieur (voir Fig. 6.30).
- Appliquez de la feuille de couplage (ou un peu de couplant acoustique en cas d'installation de courte durée) sur les surfaces de contact des capteurs. La feuille de couplage peut être fixée sur les surfaces de contact des capteurs avec un peu de couplant acoustique.
- Placez les caches avec les capteurs sur les rails.
- Rectifiez l'écart entre les capteurs, si nécessaire.

Fig. 6.30 : Fixation des câbles de capteurs

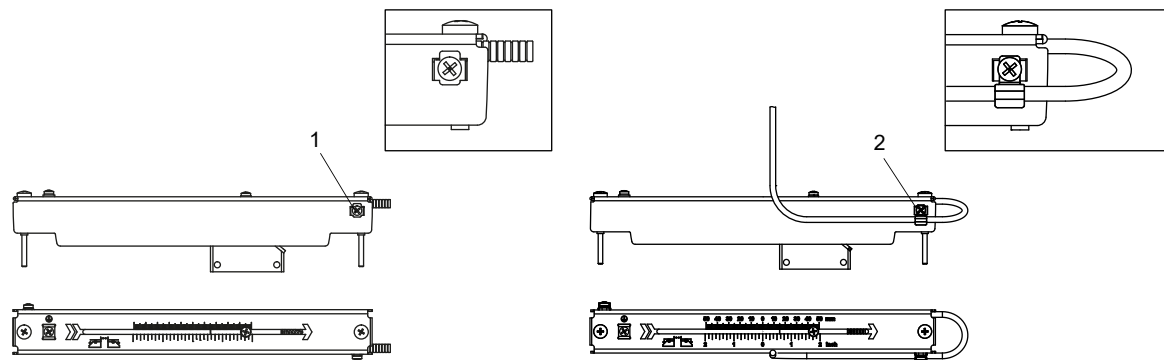

- 1 – serre-câble pour câble de capteurs avec gaine en acier inoxydable
- 2 – serre-câble pour câble de capteurs avec gaine plastique

Avis !

Assurez-vous que la feuille de couplage reste sur les surfaces de contact des capteurs. Pour plus d'informations sur la feuille de couplage, voir la fiche de données de sécurité.

- Serrez les vis des caches (voir Fig. 6.31).

Fig. 6.31 : Variofix L avec capteurs sur la conduite

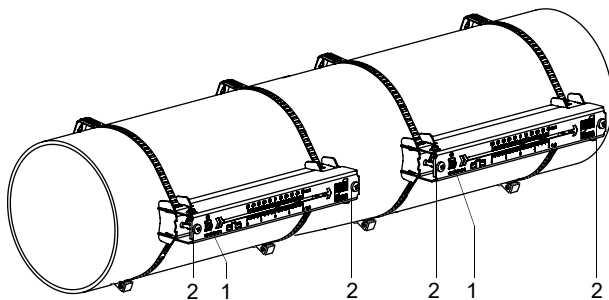

- 1 – borne équipotentielle
- 2 – vis des caches

6.2.2.5 Fixation avec Variofix C

Fourniture (exemple)

Variofix C

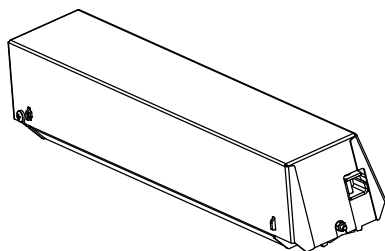

paire de capteurs

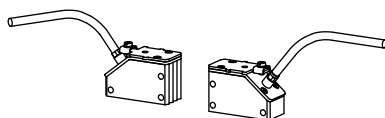

fermoir rapide
avec bande de serrage



ou

fermoir de collier de serrage
avec bande de serrage

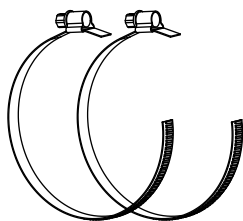

ou

rouleau de bande de serrage

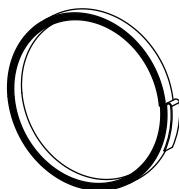

fermoir à cliquet



Montage

Pour la mesure en montage réflexion, 1 fixation pour capteur est montée latéralement sur la conduite.

Pour la mesure en montage diagonal, 2 fixations pour capteur sont montées sur des côtés opposés de la conduite.

Le montage d'une fixation pour capteur (montage réflexion) est décrit ci-après.

Fig. 6.32 : Fixation pour capteur Variofix C (montage réflexion)

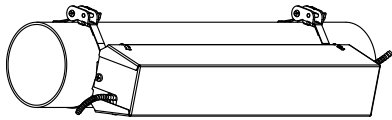
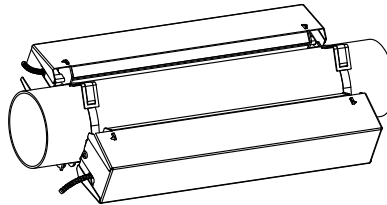

Fig. 6.33 : Fixation pour capteur Variofix C (montage diagonal)

**Étapes de montage**

- **Étape 1**
Démontage de la fixation Variofix C
- **Étape 2**
Fixation des fermoirs aux bandes de serrage
- **Étape 3**
Fixation d'une des bandes de serrage à la conduite
- **Étape 4**
Fixation du rail à la conduite
- **Étape 5**
Montage des capteurs dans la fixation Variofix C

Étape 1 : Démontage de la fixation Variofix C

- Démontez la fixation pour capteur Variofix C.

Pour retirer le cache du rail, écartez les parois extérieures du cache vers l'extérieur.

Pour retirer l'étrier à ressort du rail, faites-le glisser par-dessus les encoches du rail et soulevez-le.

Fig. 6.34 : Retrait du cache

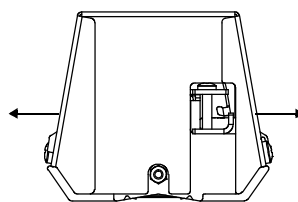
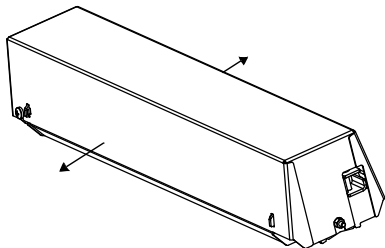
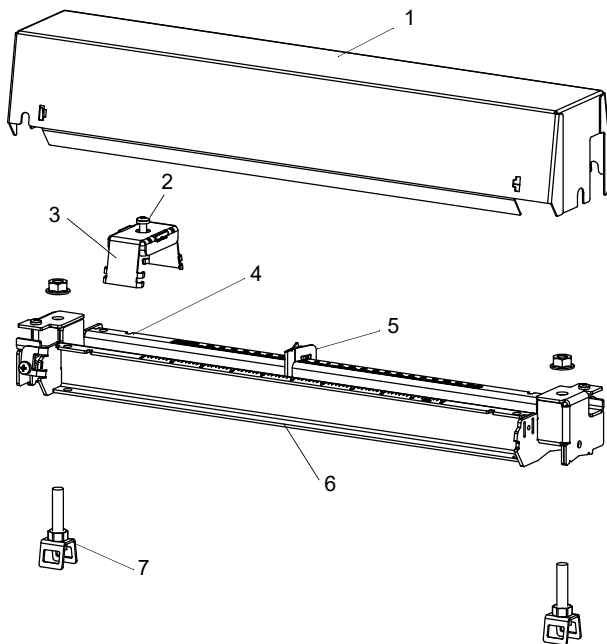

Fig. 6.35 : Démontage de la fixation Variofix C



- 1 – cache
- 2 – vis de pression
- 3 – étrier à ressort
- 4 – encoche
- 5 – écarteur
- 6 – rail
- 7 – pince pour bande de serrage

Étape 2 : Fixation des fermoirs aux bandes de serrage

- Sélectionnez les instructions de montage dédiées au fermoir fourni :

Fermoir de collier de serrage

Le fermoir est fixé à la bande de serrage (voir Fig. 6.36).

Fermoir rapide

Le fermoir est fixé à la bande de serrage (voir Fig. 6.37).

- Raccourcissez la bande de serrage (circonférence de la conduite + au moins 120 mm).

Fig. 6.36 : Fermoir de collier de serrage avec bande de serrage

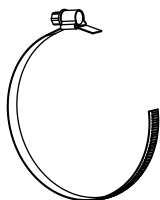
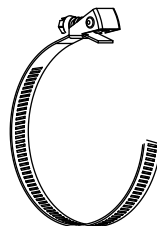

Fig. 6.37 : Fermoir rapide avec bande de serrage



Fermeir à cliquet

- Raccourcissez la bande de serrage (circonférence de la conduite + au moins 120 mm).

Attention !**Le bord de coupe de la bande de serrage présente des arêtes vives.**

Risque de blessure !

- Ébavurez les arêtes vives.
- Portez l'équipement de protection individuelle requis.
- Observez les réglementations en vigueur.

- Faites passer env. 100 mm de la bande de serrage à travers les parties (1) et (2) du fermeir à cliquet (voir Fig. 6.38 a).
- Recourbez la bande de serrage.
- Faites passer la bande de serrage à travers la partie (1) du fermeir à cliquet (voir Fig. 6.38 b).
- Serrez la bande de serrage.
- Répétez ces opérations pour la deuxième bande de serrage.

Fig. 6.38 : Fermeir à cliquet avec bande de serrage

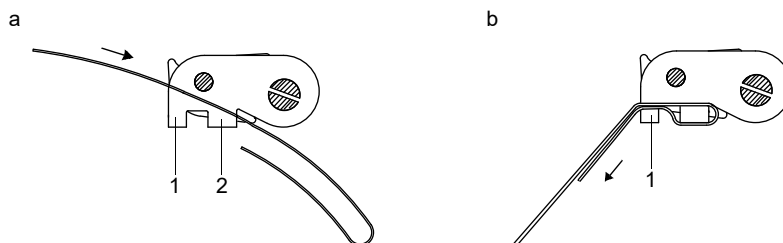
**Étape 3 : Fixation d'une des bandes de serrage à la conduite**

Fixez une bande de serrage à la conduite. La deuxième bande de serrage sera montée à un moment ultérieur.

Fig. 6.39 : Bande de serrage avec pince et ressort métallique sur la conduite

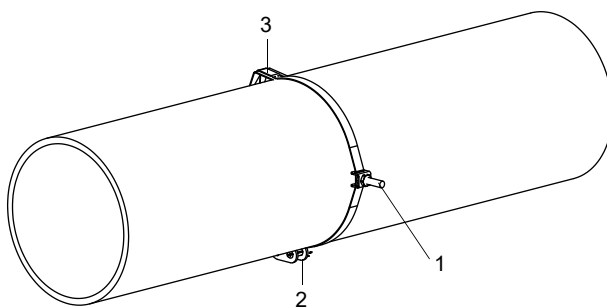

- 1 – pince pour bande de serrage
- 2 – fermeir
- 3 – ressort métallique

Sélectionnez les instructions de montage dédiées au fermeir fourni :

Fermeir de collier de serrage

- Faites passer la bande de serrage à travers la pince (voir Fig. 6.40).
- Positionnez le fermeir et la pince pour bande de serrage sur la conduite (voir Fig. 6.39). Si la conduite est horizontale, montez, si possible, la pince pour bande de serrage latéralement sur la conduite.
- Faites passer la bande de serrage autour de la conduite et à travers le fermeir (voir Fig. 6.42).
- Serrez la bande de serrage.
- Serrez la vis du fermeir.

Fermeture rapide

- Faites passer la bande de serrage à travers la pince et le ressort métallique (voir Fig. 6.40 et Fig. 6.41).
- Positionnez le fermoir, la pince pour bande de serrage et le ressort métallique sur la conduite (voir Fig. 6.39) :
 - Si la conduite est horizontale, montez, si possible, la pince pour bande de serrage latéralement sur la conduite.
 - Montez le ressort métallique vis-à-vis de la pince pour bande de serrage.

Fig. 6.40 : Bande de serrage avec pince

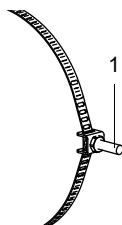

1 – pince pour bande de serrage

Fig. 6.41 : Bande de serrage avec fermoir rapide et ressort métallique

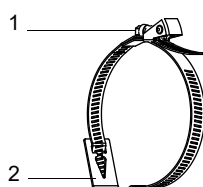

1 – vis du fermoir
2 – ressort métallique

Fig. 6.42 : Bande de serrage avec fermoir de collier de serrage



1 – vis du fermoir

- Faites passer la bande de serrage autour de la conduite et à travers le fermoir (voir Fig. 6.41).
- Serrez la bande de serrage.
- Serrez la vis du fermoir.

Fermeture à cliquet

- Faites passer la bande de serrage à travers la pince et le ressort métallique (voir Fig. 6.43).
Le ressort métallique n'est pas requis :
 - sur les conduites en acier
 - sur les conduites dont le diamètre extérieur est < 80 mm
 - sur les conduites non exposées à des variations de température importantes
- Positionnez le fermoir à cliquet, la pince pour bande de serrage et le ressort métallique (si requis) sur la conduite (voir Fig. 6.39) :
 - Si la conduite est horizontale, montez, si possible, la pince pour bande de serrage latéralement sur la conduite.
 - Montez le ressort métallique (si requis) vis-à-vis de la pince pour bande de serrage.
- Faites passer la bande de serrage autour de la conduite et à travers la fente de la vis du fermoir (voir Fig. 6.44).
- Serrez la bande de serrage.
- Coupez l'excédent de la bande de serrage (voir Fig. 6.44).

Attention !



Le bord de coupe de la bande de serrage présente des arêtes vives.

Risque de blessure !

- Ébavurez les arêtes vives.
- Portez l'équipement de protection individuelle requis.
- Observez les réglementations en vigueur.

- Serrez la vis du fermoir.

Avis !

Pour desserrer la vis et la bande de serrage, poussez le levier vers le bas (voir Fig. 6.44).

Fig. 6.43 : Bande de serrage avec ressort métallique et pince



- 1 – ressort métallique
- 2 – pince pour bande de serrage

Fig. 6.44 : Fermeur à cliquet avec bande de serrage

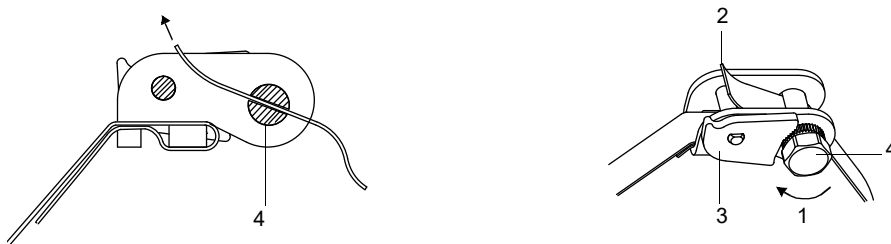

- 1 – sens de rotation
- 2 – bord de coupe
- 3 – levier
- 4 – vis du fermeur avec fente

Étape 4 : Fixation du rail à la conduite

- Placez la pince pour bande de serrage (2) dans le rail en observant l'orientation de la pince (voir Fig. 6.45).
- Serrez légèrement l'écrou de la pince pour bande de serrage (2).
- Vissez le rail à la pince pour bande de serrage (1) (voir Fig. 6.46).
- Serrez l'écrou de la pince pour bande de serrage (1), mais sans excès pour ne pas endommager la bande.

Fig. 6.45 : Rail avec pince pour bande de serrage

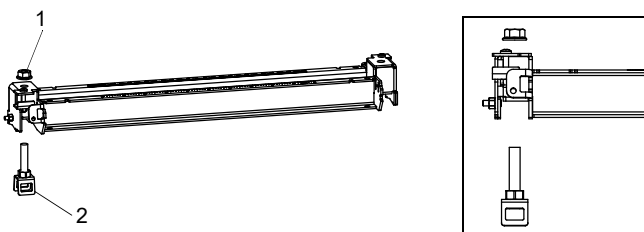

- 1 – écrou
- 2 – pince pour bande de serrage

Fig. 6.46 : Rail fixé d'un côté à la conduite

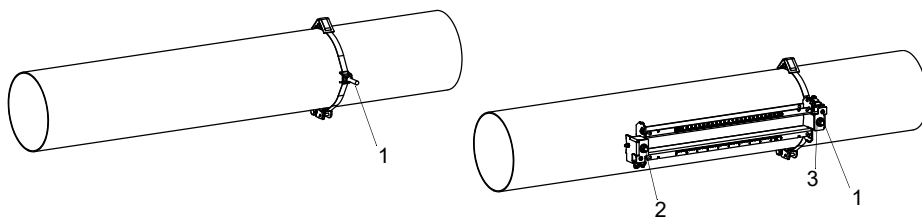

- 1 – pince pour bande de serrage
- 2 – pince pour bande de serrage
- 3 – écrou

- Sélectionnez les instructions de montage dédiées au fermoir fourni :

Fermeir de collier de serrage

- Faites passer la bande de serrage à travers la pince (2).
- Faites passer la bande de serrage autour de la conduite et à travers le fermoir (voir Fig. 6.47 et Fig. 6.48).
- Serrez la bande de serrage.
- Serrez la vis du fermoir.
- Serrez l'écrou de la pince pour bande de serrage (2), mais sans excès pour ne pas endommager la bande. Le rail doit être fermement fixé à la conduite.

Fig. 6.47 : Rail sur la conduite

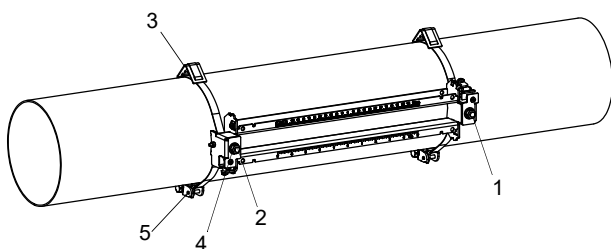

- 1 – pince pour bande de serrage
- 2 – pince pour bande de serrage
- 3 – ressort métallique
- 4 – écrou
- 5 – fermoir

Fermeir rapide

- Faites passer la bande de serrage à travers la pince (2) et le ressort métallique.
- Faites passer la bande de serrage autour de la conduite et à travers le fermoir (voir Fig. 6.47 et Fig. 6.49).
- Positionnez le ressort métallique vis-à-vis de la pince pour bande de serrage (2).
- Serrez la bande de serrage.
- Serrez la vis du fermoir.
- Serrez l'écrou de la pince pour bande de serrage (2), mais sans excès pour ne pas endommager la bande.

Fig. 6.48 : Bande de serrage avec fermoir de collier de serrage



- 1 – vis du fermoir

Fig. 6.49 : Bande de serrage avec fermoir rapide et ressort métallique

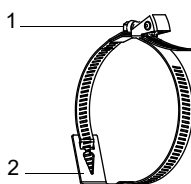

- 1 – vis du fermoir
- 2 – ressort métallique

Fermeture à cliquet

- Faites passer la bande de serrage à travers la pince (2) et le ressort métallique (voir Fig. 6.47 et Fig. 6.50).
Le ressort métallique n'est pas requis :
 - sur les conduites en acier
 - sur les conduites dont le diamètre extérieur est < 80 mm
 - sur les conduites non exposées à des variations de température importantes
- Positionnez le fermoir à cliquet, la pince pour bande de serrage (2) et le ressort métallique (si requis) sur la conduite.
- Montez le ressort métallique vis-à-vis de la pince pour bande de serrage.
- Faites passer la bande de serrage autour de la conduite et à travers la fente de la vis du fermoir (voir Fig. 6.51).
- Serrez la bande de serrage.
- Coupez l'excédent de la bande de serrage (voir Fig. 6.51).

Attention !

Le bord de coupe de la bande de serrage présente des arêtes vives.

Risque de blessure !

- Ébavurez les arêtes vives.
- Portez l'équipement de protection individuelle requis.
- Observez les réglementations en vigueur.

- Serrez la vis du fermoir.
- Serrez l'écrou de la pince pour bande de serrage (2), mais sans excès pour ne pas endommager la bande (voir Fig. 6.47).

Avis !

Pour desserrer la vis et la bande de serrage, poussez le levier vers le bas (voir Fig. 6.51).

Fig. 6.50 : Bande de serrage avec ressort métallique et pince



- 1 – ressort métallique
- 2 – pince pour bande de serrage

Fig. 6.51 : Fermeture à cliquet avec bande de serrage

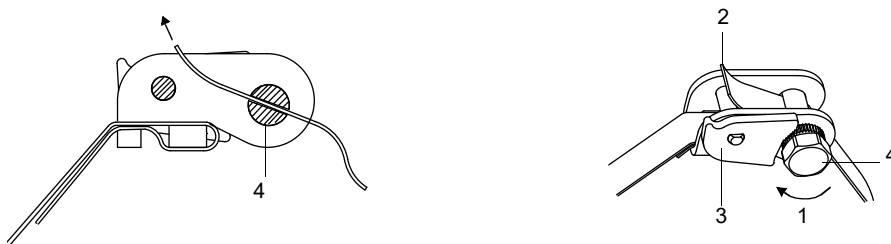

- 1 – sens de rotation
- 2 – bord de coupe
- 3 – levier
- 4 – vis du fermoir avec fente

Étape 5 : Montage des capteurs dans la fixation Variofix C

- Appliquez de la feuille de couplage (ou un peu de couplant acoustique en cas d'installation de courte durée) sur les surfaces de contact des capteurs. La feuille de couplage peut être fixée sur les surfaces de contact des capteurs avec un peu de couplant acoustique.

Avis !

Si le signal est insuffisant pour la mesure, utilisez du couplant acoustique au lieu de la feuille de couplage. Pour plus d'informations sur la feuille de couplage et le couplant acoustique, voir la fiche de données de sécurité.

- Positionnez les capteurs dans le rail de manière à ce que les repères qu'ils portent forment une flèche. Les câbles de capteurs partent dans des directions opposées (voir Fig. 6.52).
- Réglez l'écart entre les capteurs indiqué par le transmetteur (voir Fig. 6.52).
- Faites glisser les étriers à ressort par-dessus les capteurs (voir Fig. 6.54).
- Fixez les capteurs en serrant légèrement les vis de pression. L'extrémité de chaque vis de pression doit être positionnée au-dessus de l'alésage du capteur correspondant (voir Fig. 6.52 et Fig. 6.54).
- Rectifiez l'écart entre les capteurs, si nécessaire.
- Serrez les vis de pression jusqu'à ce que le collet de l'écrou aveugle à sertir soit à fleur de l'étrier (voir Fig. 6.53).
- Fixez les écarteurs au rail pour repérer la position des capteurs (voir Fig. 6.52).
- Fixez les câbles de capteurs à l'aide de leurs fixations pour les protéger des contraintes mécaniques (voir Fig. 6.54).
- Placez le cache sur le rail (voir Fig. 6.55).
- Serrez les vis (2) des deux côtés du cache (voir Fig. 6.55).

Fig. 6.52 : Capteurs dans le rail (étriers à ressort non représentés)

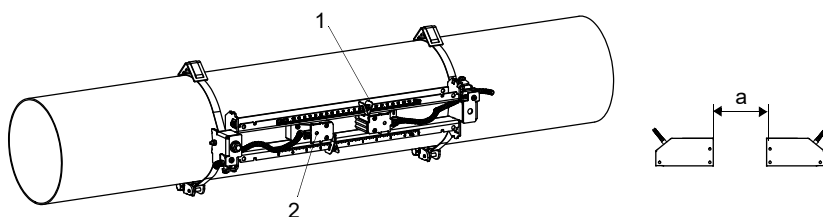

- 1 – écarteur
- 2 – alésage
- a – écart entre les capteurs

Fig. 6.53 : Étrier à ressort

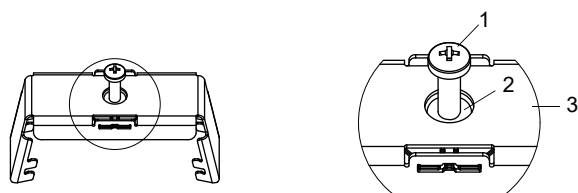

- 1 – vis de pression
- 2 – collet de l'écrou aveugle à sertir
- 3 – étrier

Fig. 6.54 : Capteurs dans le rail

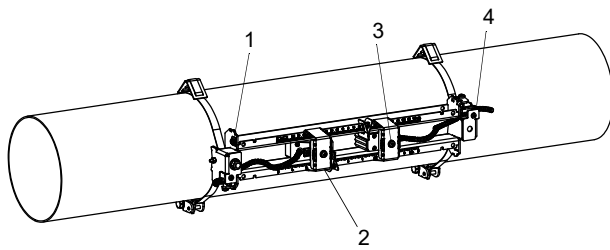

- 1 – borne équipotentielle
- 2 – étrier à ressort
- 3 – vis de pression
- 4 – fixation pour câble

Fig. 6.55 : Variofix C avec capteurs sur la conduite

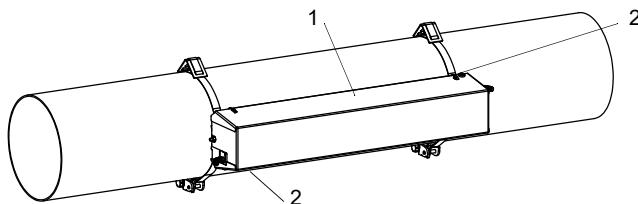

- 1 – cache
- 2 – vis

Retirez le cache de la fixation pour capteur Variofix C montée en procédant comme suit :

- Desserrez les vis (voir Fig. 6.55).
- Utilisez un outil faisant levier pour retirer le cache.
- Engagez l'outil au maximum 3 mm dans l'une des 4 ouvertures du cache (voir Fig. 6.56).
- Poussez l'outil contre la fixation.
- Courbez le cache vers l'extérieur et séparez-le de la fixation.
- Répétez ces opérations aux 3 autres ouvertures.
- Soulevez le cache du rail.

Fig. 6.56 : Retrait du cache

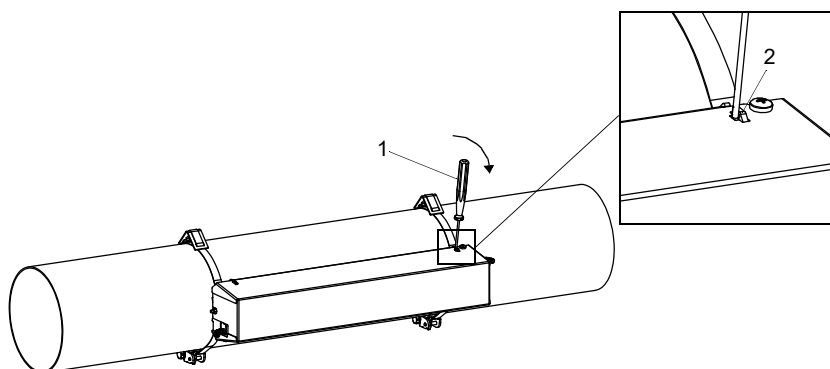

- 1 – outil
- 2 – fixation

6.2.2.6 Fixation avec coquille de montage et fermoir de collier de serrage

- Faites passer la bande de serrage dans la rainure sur le dessus de la coquille de montage.
- Positionnez la coquille de montage et le fermoir sur la conduite. Si la conduite est horizontale, montez, si possible, la coquille de montage latéralement sur la conduite.
- Faites passer la bande de serrage autour de la conduite et à travers le fermoir.
- Serrez la bande de serrage.
- Serrez la vis du fermoir.

Avis !

Le fermoir doit reposer entièrement sur la conduite pour qu'une bonne fixation soit assurée.

- Répétez ces opérations pour fixer la deuxième coquille de montage.
- Réglez l'écart entre les bords intérieurs des coquilles de montage sur la valeur indiquée à l'aide du mètre ruban.
- Serrez les vis des fermoirs.
- Glissez le capteur dans sa coquille de montage.
- Pressez fortement le capteur sur la conduite. Il ne doit y avoir ni interstice ni inclusion d'air entre la surface du capteur et la paroi de la conduite. Serrez la vis de la coquille de montage.
- Répétez ces opérations pour le deuxième capteur.

Fig. 6.57 : Capteur dans sa coquille de montage, monté à l'aide d'une bande de serrage avec fermoir

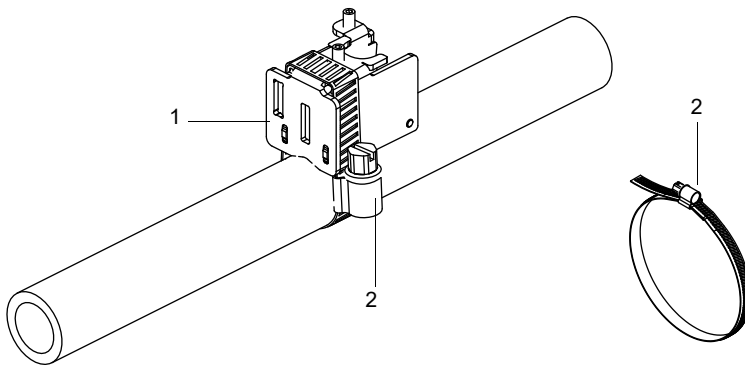

- 1 – coquille de montage
- 2 – fermoir

Avis !

Si les capteurs sont fixés à une conduite verticale et si le transmetteur est placé plus bas que les capteurs, il est recommandé de fixer les câbles des capteurs à la bande de serrage à l'aide d'un attache-câbles pour les protéger des contraintes mécaniques.

6.3 Sonde de température

6.3.1 Préparation de la conduite

Attention !



Contact avec de la poussière de meulage

Risque de blessures (p. ex. difficultés respiratoires, réactions cutanées, irritations des yeux)

- Portez l'équipement de protection individuelle requis.
- Observez les réglementations en vigueur.

Important !

La conduite doit être suffisamment solide pour qu'elle résiste à la charge occasionnée par la fixation de la sonde de température.

La rouille, la peinture ou des dépôts présents sur la conduite ont un effet calorifuge. Un bon contact thermique entre la conduite et la sonde de température est obtenu de la manière suivante :

- Nettoyez la conduite au niveau du point de mesure.
 - Éliminez le matériel isolant, la rouille ou la peinture qui s'écaille.
 - Si la surface est peinte, poncez-la pour la lisser. Il est inutile d'éliminer entièrement la peinture.
- Utilisez la feuille de couplage ou appliquez une couche de pâte thermoconductrice ou de couplant acoustique sur la surface de contact de la sonde de température. Observez la température ambiante spécifiée.
- Assurez-vous qu'il n'y a pas d'inclusions d'air entre la surface de contact de la sonde de température et la paroi de la conduite.

6.3.2 Montage de la sonde de température (temps de réponse 50 s)

Avis !

La sonde de température doit être thermiquement isolée.

Sélectionnez les instructions de montage dédiées au fermoir fourni :

6.3.2.1 Montage avec fermoir

Attention !



Le bord de coupe de la bande de serrage présente des arêtes vives.

Risque de blessure !

- Ébavurez les arêtes vives.
- Portez l'équipement de protection individuelle requis.
- Observez les réglementations en vigueur.

- Raccourcissez la bande de serrage (circonférence de la conduite + au moins 120 mm).
- Assurez-vous que la partie (2) du fermoir repose sur la partie (1) (voir Fig. 6.58 a). Les crochets de la partie (2) doivent se trouver à l'extérieur du fermoir.
- Pour fixer le fermoir à la bande de serrage, faites passer environ 20 mm de la bande de serrage à travers la fente du fermoir (voir Fig. 6.58 b).
- Recourbez l'extrémité de la bande de serrage.
- Positionnez la sonde de température sur la conduite (voir Fig. 6.59).
- Faites passer la bande de serrage autour de la sonde de température et de la conduite.
- Faites passer la bande de serrage à travers les parties (2) et (1) du fermoir.
- Serrez la bande de serrage et accrochez-la dans le crochet intérieur du fermoir.
- Serrez la vis du fermoir.

Fig. 6.58 : Fermeture



Fig. 6.59 : Sonde de température sur la conduite

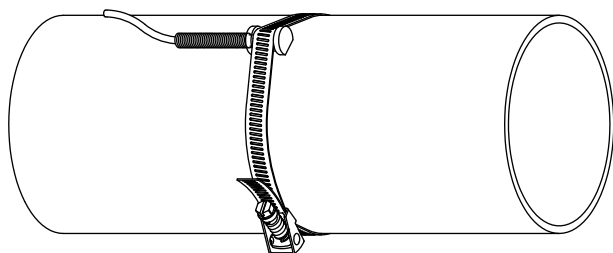

6.3.2.2 Montage avec fermetur Flexim

Attention !



Le bord de coupe de la bande de serrage présente des arêtes vives.

Risque de blessure !

- Ébavurez les arêtes vives.
- Portez l'équipement de protection individuelle requis.
- Observez les réglementations en vigueur.

- Raccourcissez la bande de serrage (circonférence de la conduite + au moins 120 mm).
- Faites passer environ 20 mm de la bande de serrage à travers la fente du fermetur.
- Recourbez l'extrémité de la bande de serrage.
- Positionnez la sonde de température sur la conduite (voir Fig. 6.59).
- Faites passer la bande de serrage autour de la sonde de température et de la conduite.
- Faites passer la bande de serrage à travers les parties (2) et (1) du fermetur.
- Serrez la bande de serrage et accrochez-la dans le crochet intérieur du fermetur.
- Serrez la vis du fermetur.

Fig. 6.60 : Fermetur Flexim

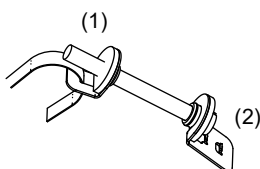

6.3.2.3 Montage avec fermoir rapide

Attention !



Le bord de coupe de la bande de serrage présente des arêtes vives.

Risque de blessure !

- Ébavurez les arêtes vives.
- Portez l'équipement de protection individuelle requis.
- Observez les réglementations en vigueur.

- Raccourcissez la bande de serrage (circonférence de la conduite + au moins 120 mm).
- Positionnez la sonde de température sur la conduite (voir Fig. 6.59).
- Faites passer la bande de serrage autour de la sonde de température et de la conduite.
- Faites passer la bande de serrage à travers le fermoir.
- Serrez la bande de serrage.
- Serrez la vis du fermoir.

Fig. 6.61 : Fermoir rapide



6.3.3 Montage de la sonde de température (temps de réponse 8 s)

- Fixez la plaque de protection et la mousse isolante à la sonde de température (voir Fig. 6.62).
- Saisissez l'extrémité de la chaîne avec le ressort et insérez la première bille dans l'une des deux fentes sur le dessus de la sonde de température (voir Fig. 6.63).
- Faites passer la chaîne autour de la conduite.
- Serrez bien la chaîne et engagez-la dans l'autre fente de la sonde de température.

Fig. 6.62 : Sonde de température

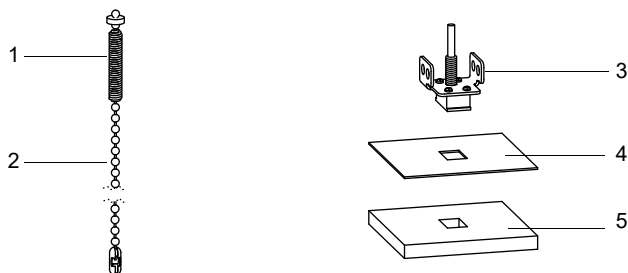

- 1 – extrémité avec ressort
- 2 – chaîne
- 3 – sonde de température
- 4 – plaque de protection
- 5 – mousse isolante

Avis !

La surface de contact de la sonde de température doit toujours reposer entièrement sur la conduite. Si le diamètre de la conduite est très faible, il peut être nécessaire de découper la plaque de protection et la mousse isolante.

Fig. 6.63 : Sonde de température sur la conduite

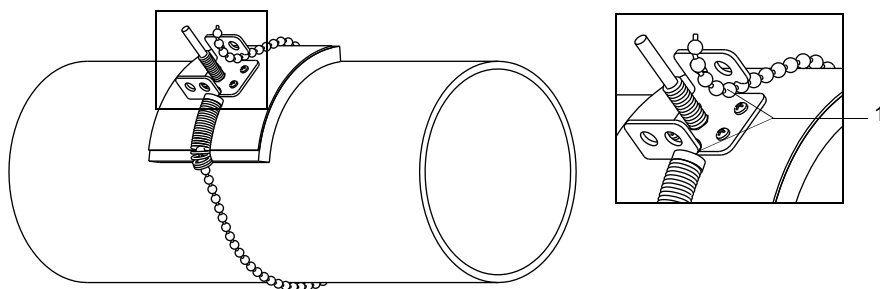

- 1 – fentes sur le dessus de la sonde de température

7 Raccordement

Danger !

**Risque d'explosion lors de l'utilisation de l'équipement de mesure en atmosphère explosible**

Des dommages corporels ou matériels ainsi que des situations dangereuses peuvent survenir.

→ Observez les "Consignes de sécurité pour une utilisation en atmosphère explosible".

Avertissement !

**Montage, raccordement et mise en service par du personnel non autorisé et non qualifié**

Des dommages corporels ou matériels ainsi que des situations dangereuses peuvent survenir.

→ Les travaux sur le transmetteur doivent être effectués par du personnel autorisé et qualifié.

Avertissement !

**Contact avec des pièces sous tension**

Les chocs et les arcs électriques peuvent entraîner des blessures graves. L'équipement de mesure peut être endommagé.

→ Avant tout travail sur le transmetteur (p. ex. montage, démontage, raccordement, mise en service), celui-ci doit être débranché de l'alimentation en tension. Le retrait du fusible interne ne suffit pas à cet effet.

Attention !

**Prescriptions de prévention des accidents pour les installations et équipements électriques**

Le non-respect peut entraîner des blessures graves.

→ Pour tout travail électrique, les prescriptions de prévention des accidents pour les installations et équipements électriques doivent être observées.

7.1 Capteurs

Il est recommandé de poser les câbles entre le point de mesure et le transmetteur avant de raccorder les capteurs afin de ne pas charger mécaniquement le point de raccordement.

Avis !

En cas de remplacement ou d'ajout de capteurs, il est également nécessaire de remplacer ou d'ajouter la mémoire SENSPROM.

Fig. 7.1 : Raccordement des capteurs au transmetteur

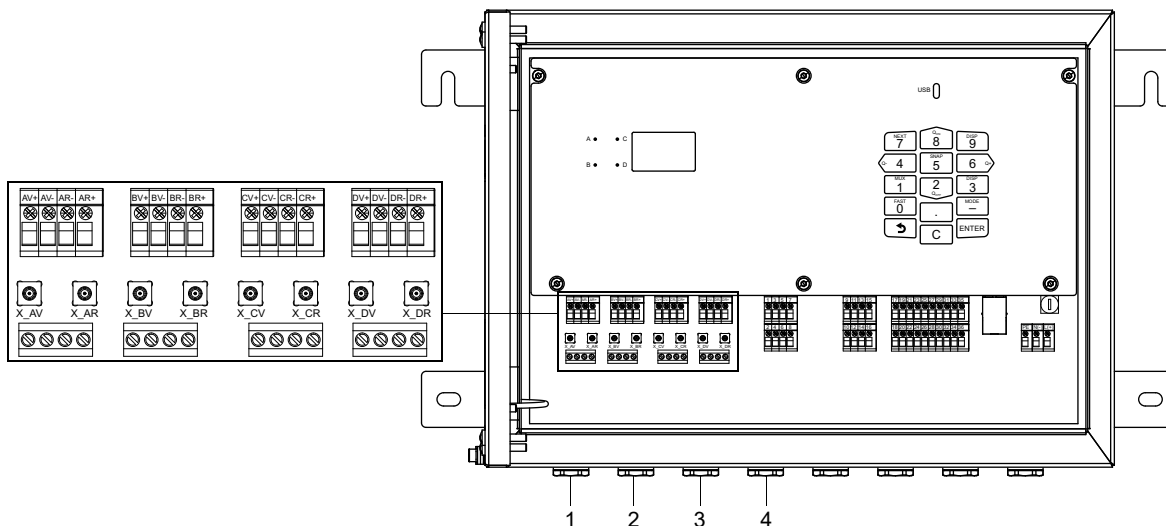

- 1 – capteurs du canal de mesure A
- 2 – capteurs du canal de mesure B
- 3 – capteurs du canal de mesure C
- 4 – capteurs du canal de mesure D

7.1.1 Raccordement du câble de capteurs au transmetteur

Important !

L'indice de protection du transmetteur n'est assuré que si tous les câbles sont montés de façon étanche dans les presse-étoupe et si le boîtier est fermement vissé.

7.1.1.1 Câble de capteurs avec connecteurs SMB

- Retirez le bouchon pour le raccordement du câble de capteurs.
- Faites passer le câble de capteurs avec les connecteurs SMB dans le boîtier.
- Fixez le câble de capteurs en serrant le presse-étoupe.
- Raccordez les connecteurs SMB aux prises du transmetteur.

Tab. 7.1 : Brochage

borne	raccordement
X_xV	connecteur SMB (câble brun, marqué blanc)
X_xR	connecteur SMB (câble brun, marqué noir)

Fig. 7.2 : Raccordement du câble de capteurs avec connecteurs SMB au transmetteur

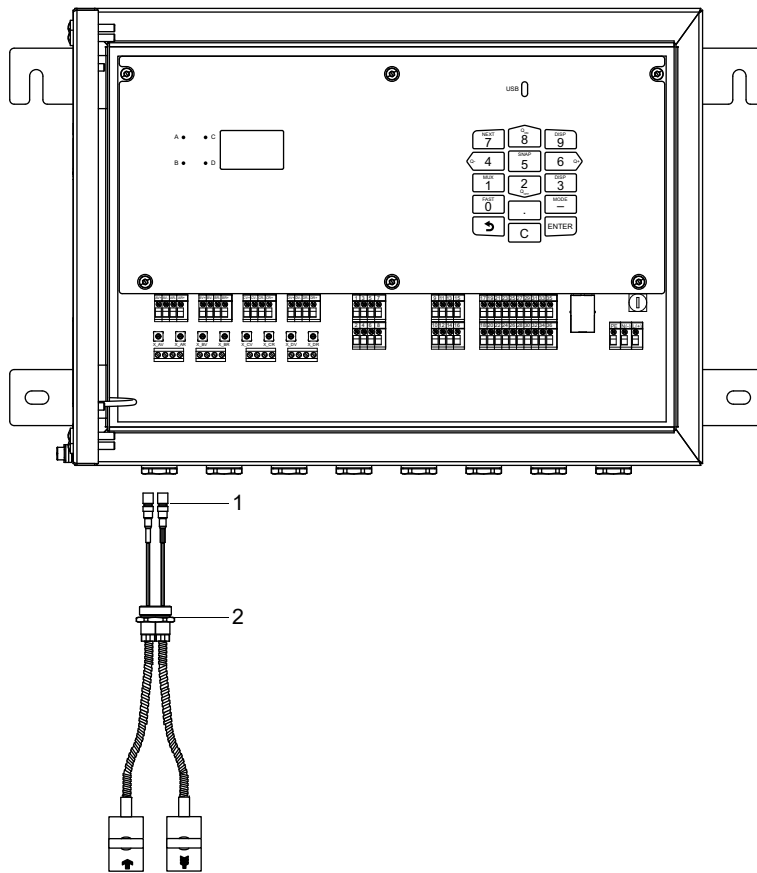

- 1 – connecteur SMB
2 – presse-étoupe

7.1.1.2 Câble de capteurs avec gaine plastique et extrémités dénudées

- Retirez le bouchon pour le raccordement du câble de capteurs.
- Dévissez le presse-étoupe du câble de capteurs. La pièce de compression reste dans la collerette.
- Faites passer le câble de capteurs à travers la collerette et la pièce de compression.
- Préparez le câble de capteurs.
- Raccourcissez le blindage extérieur et ramenez-le sur la pièce de compression.
- Vissez le côté bague d'étanchéité du corps dans le boîtier du transmetteur.
- Faites passer le câble de capteurs dans le boîtier.

Avis !

Un bon contact électrique entre le blindage extérieur et la collerette (et donc le boîtier) est indispensable pour assurer de bonnes caractéristiques CEM.

- Fixez le presse-étoupe en vissant la collerette sur le corps.
- Raccordez le câble de capteurs aux bornes du transmetteur.

Tab. 7.2 : Brochage

borne	raccordement
xV+	capteur (âme)
xV-	capteur (blindage intérieur)
xR-	capteur (blindage intérieur)
xR+	capteur (âme)

Fig. 7.3 : Raccordement du câble de capteurs avec gaine plastique et extrémités dénudées au transmetteur

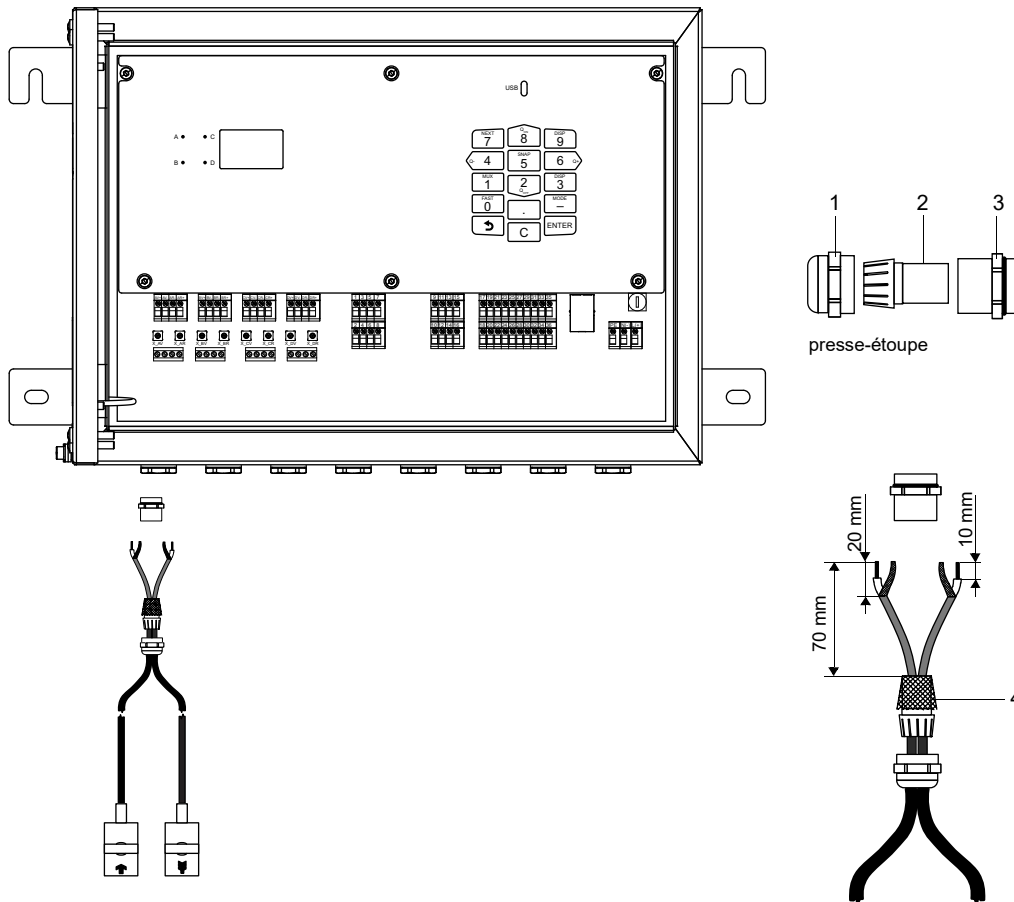

- 1 – collerette
- 2 – pièce de compression
- 3 – corps
- 4 – blindage extérieur ramené

7.1.1.3 Câble de capteurs avec gaine en acier inoxydable et extrémités dénudées

- Retirez le bouchon pour le raccordement du câble de capteurs.
- Faites passer le câble de capteurs dans le boîtier.
- Fixez le câble de capteurs en serrant le presse-étoupe.
- Raccordez le câble de capteurs aux bornes du transmetteur.

Tab. 7.3 : Brochage

borne	raccordement
xV+	capteur ⬆️ (câble brun, marqué blanc)
xV-	capteur ⬆️ (câble rouge)
xR-	capteur ⬇️ (câble rouge)
xR+	capteur ⬇️ (câble brun)

Fig. 7.4 : Raccordement du câble de capteurs avec gaine en acier inoxydable et extrémités dénudées au transmetteur

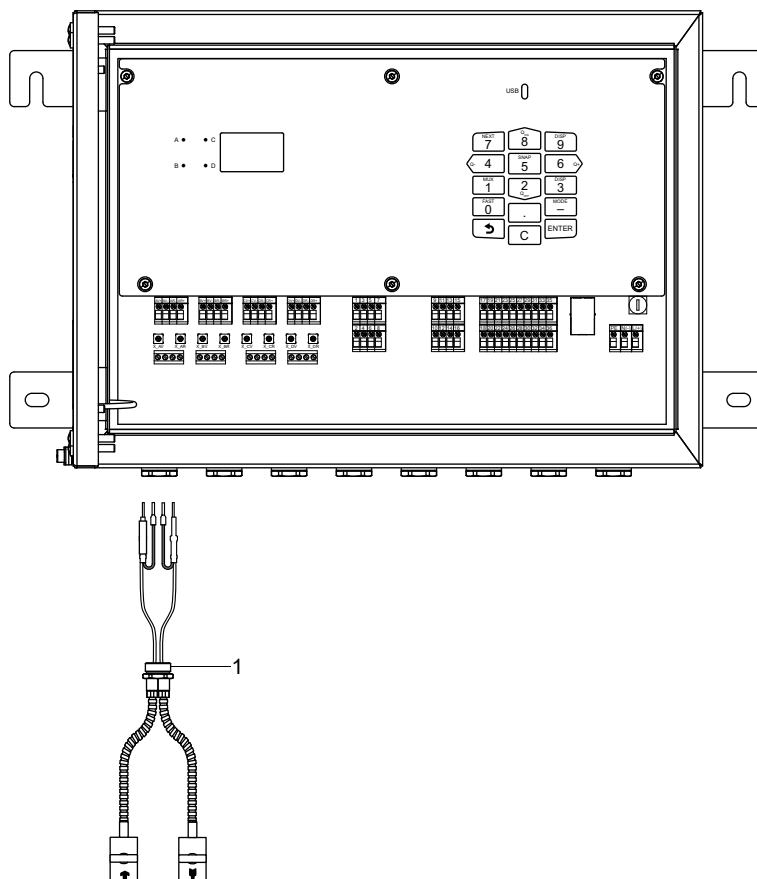

1 – presse-étoupe

7.1.2 Raccordement de la rallonge au transmetteur

La rallonge est raccordée au transmetteur en utilisant le raccordement des capteurs.

- Retirez le bouchon pour le raccordement du câble de capteurs.
- Dévissez le presse-étoupe de la rallonge. La pièce de compression reste dans la collerette.
- Faites passer la rallonge à travers la collerette et la pièce de compression.
- Préparez la rallonge.
- Raccourcissez le blindage extérieur et ramenez-le sur la pièce de compression.
- Vissez le côté bague d'étanchéité du corps dans le boîtier du transmetteur.
- Faites passer la rallonge dans le boîtier.

Avis !

Un bon contact électrique entre le blindage extérieur et la collerette (et donc le boîtier) est indispensable pour assurer de bonnes caractéristiques CEM.

- Fixez le presse-étoupe en vissant la collerette sur le corps.
- Raccordez la rallonge aux bornes du transmetteur.

Tab. 7.4 : Brochage

borne	raccordement
xV+	câble blanc ou marqué (âme)
xV-	câble blanc ou marqué (blindage intérieur)
xR-	câble brun (blindage intérieur)
xR+	câble brun (âme)

Fig. 7.5 : Raccordement de la rallonge au transmetteur

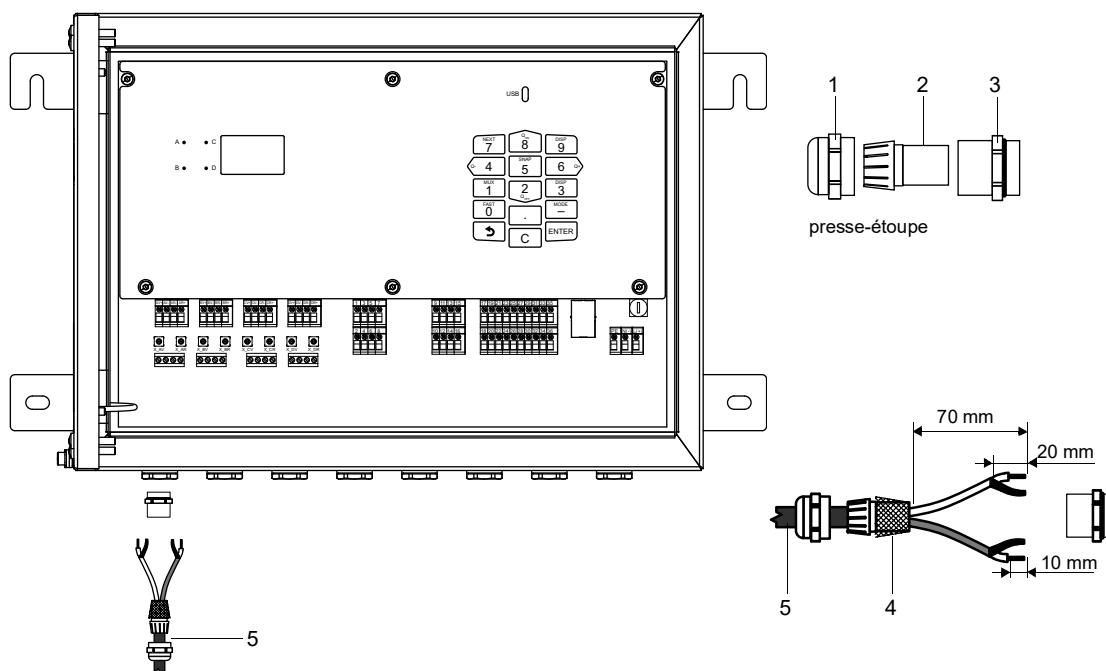

- 1 – collerette
- 2 – pièce de compression
- 3 – corps
- 4 – blindage extérieur ramené
- 5 – rallonge

7.1.3 Raccordement du câble de capteurs au boîtier de jonction

7.1.3.1 Câble de capteurs avec connecteurs SMB

- Retirez le bouchon pour le raccordement du câble de capteurs.
- Faites passer le câble de capteurs avec les connecteurs SMB dans le boîtier de jonction.
- Fixez le câble de capteurs en serrant le presse-étoupe.
- Raccordez les connecteurs SMB aux prises du boîtier de jonction.

Tab. 7.5 : Brochage

borne	raccordement
XV	connecteur SMB (câble brun, marqué blanc)
XR	connecteur SMB (câble brun, marqué noir)

Fig. 7.6 : Raccordement du câble de capteurs avec connecteurs SMB

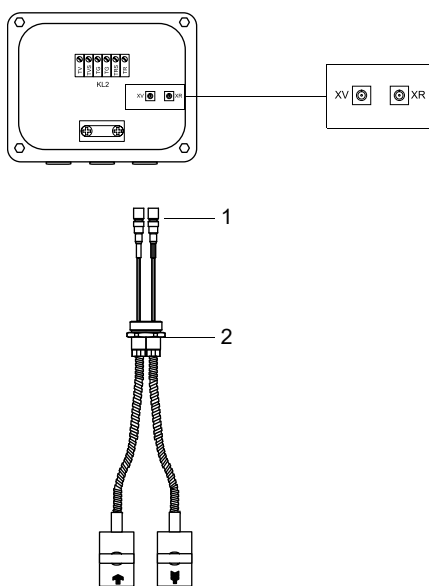

- 1 – connecteur SMB
2 – presse-étoupe

7.1.3.2 Câble de capteurs avec gaine plastique et extrémités dénudées

- Retirez le bouchon pour le raccordement du câble de capteurs.
- Dévissez le presse-étoupe du câble de capteurs. La pièce de compression reste dans la collerette.
- Faites passer le câble de capteurs à travers la collerette et la pièce de compression.
- Préparez le câble de capteurs.
- Raccourcissez le blindage extérieur et ramenez-le sur la pièce de compression.
- Vissez le côté bague d'étanchéité du corps dans le boîtier de jonction.
- Faites passer le câble de capteurs dans le boîtier de jonction.

Avis !

Un bon contact électrique entre le blindage extérieur et la collerette (et donc le boîtier) est indispensable pour assurer de bonnes caractéristiques CEM.

- Fixez le presse-étoupe en vissant la collerette sur le corps.
- Raccordez le câble de capteurs aux bornes du boîtier de jonction.

Tab. 7.6 : Brochage





borne	raccordement
V	capteur  (âme)
VS	capteur  (blindage intérieur)
RS	capteur  (blindage intérieur)
R	capteur  (âme)

Fig. 7.7 : Raccordement du câble de capteurs avec gaine plastique et extrémités dénudées



7.1.3.3 Câble de capteurs avec gaine en acier inoxydable et extrémités dénudées

- Retirez le bouchon pour le raccordement du câble de capteurs.
- Faites passer le câble de capteurs dans le boîtier de jonction.
- Fixez le câble de capteurs en serrant le presse-étoupe.
- Raccordez le câble de capteurs aux bornes du boîtier de jonction.

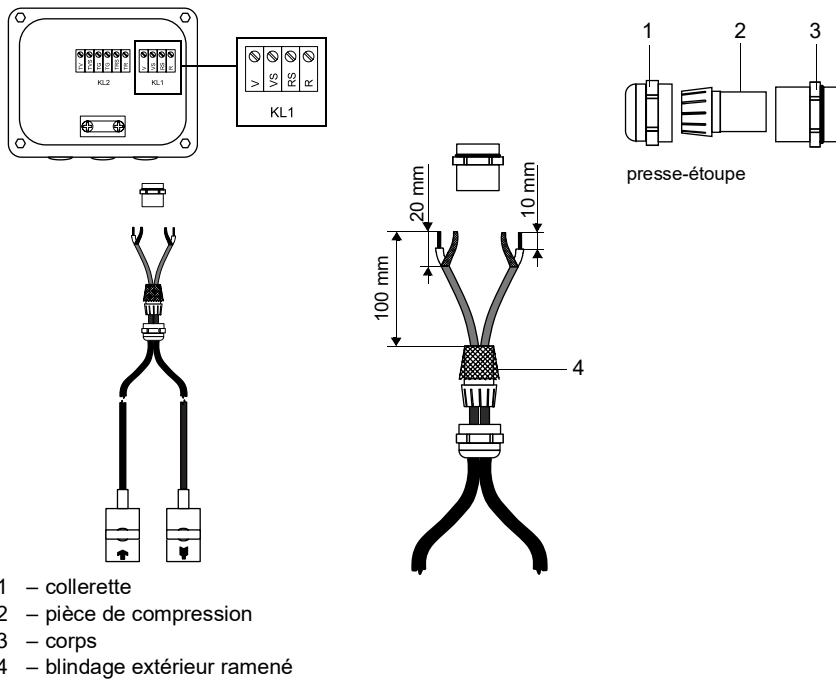
Tab. 7.7 : Brochage





borne	raccordement
V	capteur  (câble brun, marqué blanc)
VS	capteur  (câble rouge)
RS	capteur  (câble rouge)
R	capteur  (câble brun)

Fig. 7.8 : Raccordement du câble de capteurs avec gaine en acier inoxydable et extrémités dénudées



1 – presse-étoupe

7.1.4 Raccordement de la rallonge au boîtier de jonction

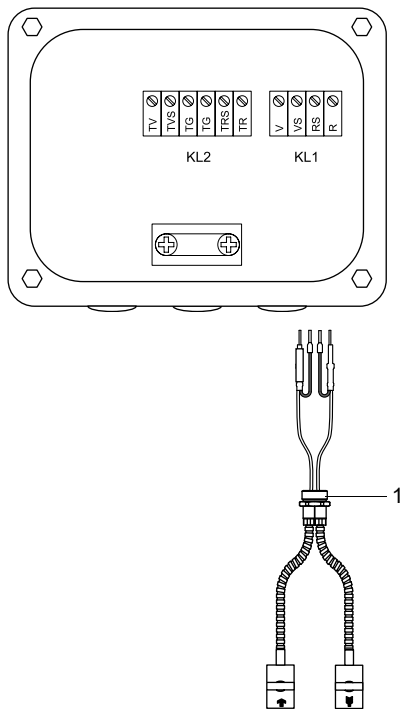
7.1.4.1 Raccordement sans séparation de potentiel (standard)

Le raccordement de la rallonge au boîtier de jonction sans séparation de potentiel garantit que le capteur, le boîtier de jonction et le transmetteur sont au même potentiel. La rallonge devrait toujours être raccordée de cette manière, notamment si des câbles à haute tension sont posés à proximité d'elle. Si la mise à la terre au même potentiel n'est pas possible, voir section 7.1.4.2.

- Retirez le bouchon pour le raccordement de la rallonge.
- Dévissez le presse-étoupe de la rallonge. La pièce de compression reste dans la collerette.
- Faites passer la rallonge à travers la collerette et la pièce de compression.
- Préparez la rallonge.
- Raccourcissez le blindage extérieur et ramenez-le sur la pièce de compression.
- Vissez le côté bague d'étanchéité du corps dans le boîtier de jonction.
- Faites passer la rallonge dans le boîtier de jonction.

Avis !

Un bon contact électrique entre le blindage extérieur et la collerette (et donc le boîtier) est indispensable pour assurer de bonnes caractéristiques CEM.

- Fixez le presse-étoupe en vissant la collerette sur le corps.
- Raccordez la rallonge aux bornes du boîtier de jonction.

Tab. 7.8 : Brochage

borne	raccordement (rallonge)
TV	câble blanc ou marqué (âme)
TVS	câble blanc ou marqué (blindage intérieur)
TRS	câble brun (blindage intérieur)
TR	câble brun (âme)
presse-étoupe	blindage extérieur

Fig. 7.9 : Raccordement de la rallonge au boîtier de jonction (sans séparation de potentiel)

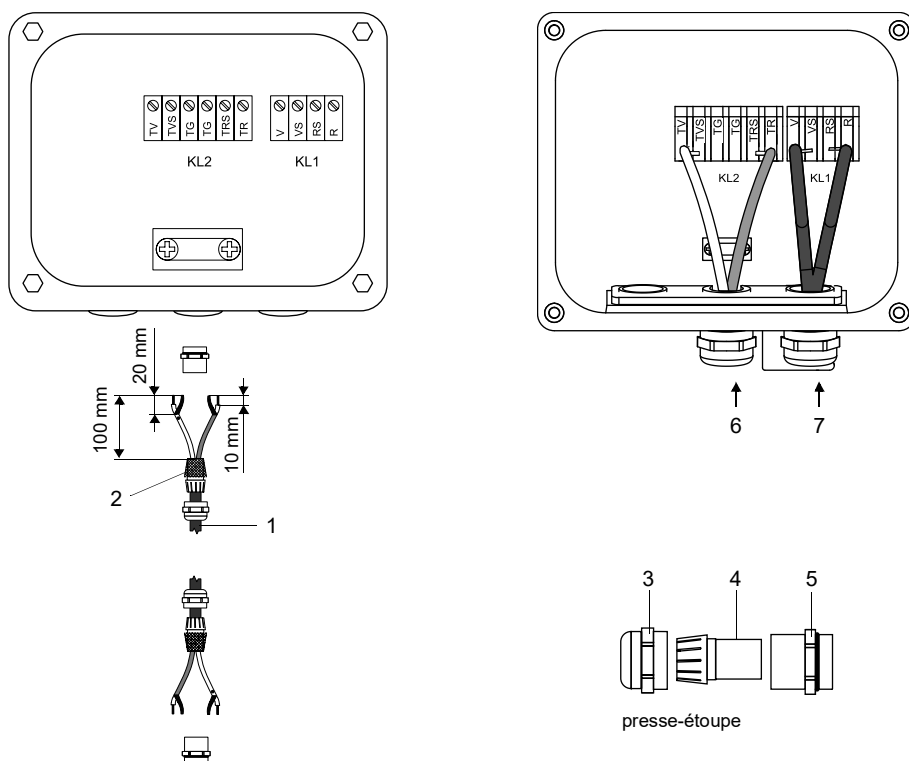

- 1 – rallonge
- 2 – blindage extérieur ramené
- 3 – collerette
- 4 – pièce de compression
- 5 – corps
- 6 – raccordement de la rallonge
- 7 – raccordement du câble de capteurs

7.1.4.2 Raccordement avec séparation de potentiel

Si la mise à la terre au même potentiel n'est pas possible, p. ex. en cas de montages de mesure avec de très longues rallonges, la rallonge et le boîtier de jonction doivent être électriquement isolés l'une de l'autre. Le boîtier de jonction et les capteurs doivent être au même potentiel. Cela évite que des courants de compensation circulent vers le transmetteur à travers la rallonge.

Pour les montages de mesure où le boîtier de jonction et les capteurs doivent être électriquement isolés l'un des autres, voir le document TIFLUXUS_GalvSep.

- Retirez le bouchon pour le raccordement de la rallonge.
- Dévissez le presse-étoupe de la rallonge. La pièce de compression reste dans la collerette.
- Faites passer la rallonge à travers la collerette, la pièce de compression et le corps.
- Faites passer la rallonge dans le boîtier de jonction.
- Préparez la rallonge.
- Raccourcissez le blindage extérieur et ramenez-le en arrière.
- Tirez la rallonge en arrière jusqu'à ce que le blindage extérieur ramené se trouve sous la borne de blindage. La rallonge doit être complètement isolée jusqu'à la borne de blindage.
- Vissez le côté bague d'étanchéité du corps dans le boîtier de jonction.
- Fixez le presse-étoupe en vissant la collerette sur le corps.

Important !

Observez la tension max. admissible de 60 V DC entre les potentiels terrestres.

Important !

Le blindage extérieur de la rallonge ne doit présenter aucun contact électrique avec le boîtier de jonction. La rallonge doit par conséquent être complètement isolée jusqu'à la borne de blindage.

- Fixez la rallonge et le blindage extérieur à la borne de blindage.
- Raccordez la rallonge aux bornes du boîtier de jonction.

Tab. 7.9 : Brochage

borne	raccordement (rallonge)
TV	câble blanc ou marqué (âme)
TVS	câble blanc ou marqué (blindage intérieur)
TRS	câble brun (blindage intérieur)
TR	câble brun (âme)
borne de blindage	blindage extérieur

Fig. 7.10 : Raccordement de la rallonge au boîtier de jonction (avec séparation de potentiel)

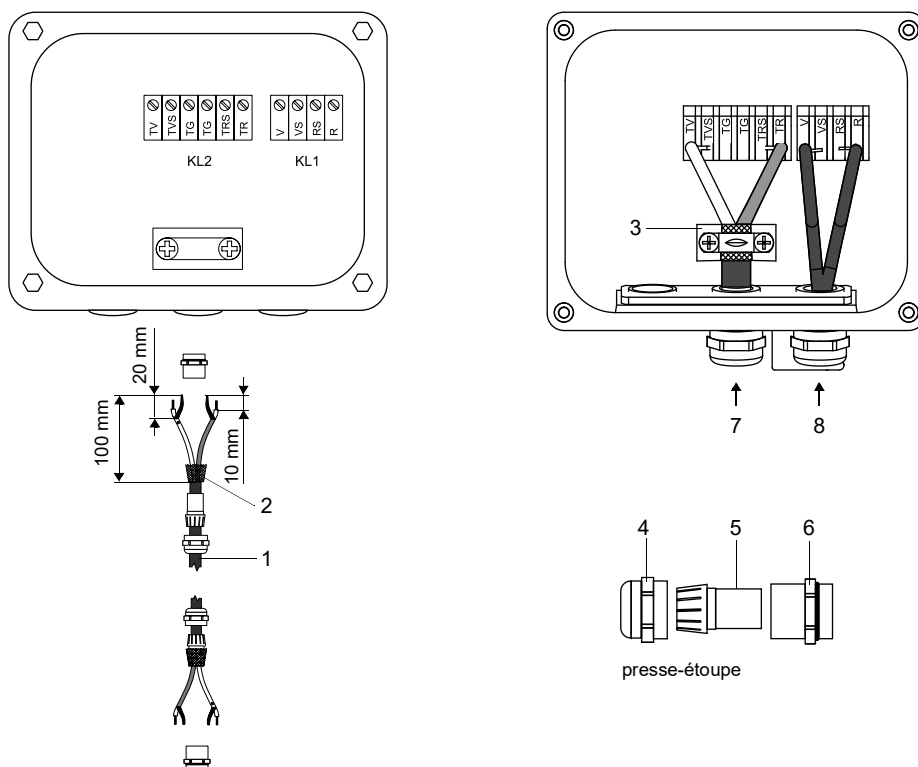

- 1 – rallonge
- 2 – blindage extérieur
- 3 – borne de blindage
- 4 – collerette
- 5 – pièce de compression
- 6 – corps
- 7 – raccordement de la rallonge
- 8 – raccordement du câble de capteurs

7.1.5 Mémoire SENSPROM

La mémoire SENSPROM contient des données importantes sur les capteurs pour le fonctionnement du transmetteur avec les capteurs. En cas de remplacement ou d'ajout de capteurs, il est également nécessaire de remplacer ou d'ajouter la mémoire SENSPROM.

Avis !

Les numéros de série de la mémoire SENSPROM et du capteur doivent être identiques. Une mémoire SENSPROM erronée ou mal raccordée entraîne des erreurs de mesure ou une panne de la mesure.

La mémoire SENSPROM est raccordée aux bornes du transmetteur.

- Débranchez le transmetteur de l'alimentation en tension.
- Raccordez chaque mémoire SENSPROM à la borne correspondante du transmetteur.
- Raccordez le transmetteur à l'alimentation en tension.
- Parcourez entièrement le menu *Paramètres*.
- Démarrez la mesure.

Fig. 7.11 : Mémoire SENSPROM

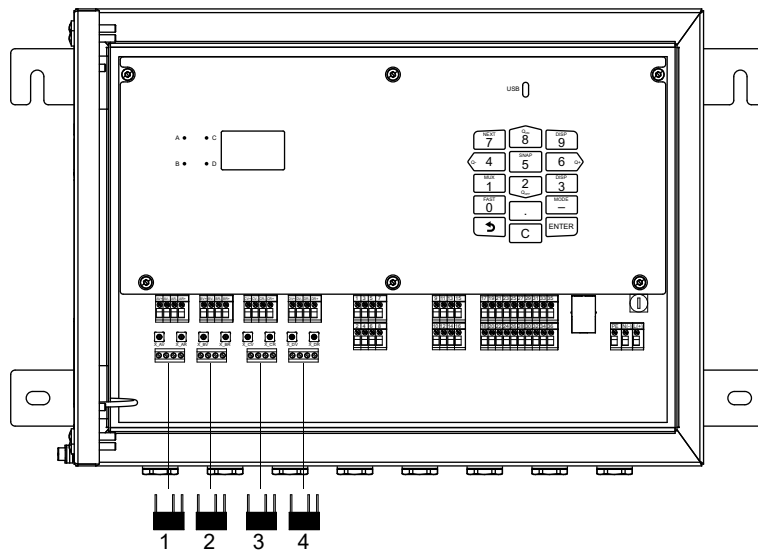

- 1 – mémoire SENSPROM du canal de mesure A
- 2 – mémoire SENSPROM du canal de mesure B
- 3 – mémoire SENSPROM du canal de mesure C
- 4 – mémoire SENSPROM du canal de mesure D

7.2 Alimentation en tension

L'installation de l'alimentation en tension est effectuée par l'exploitant. Celui-ci doit prévoir un dispositif de protection contre les surintensités de 16 A au maximum (fusible ou dispositif similaire) qui coupe tous les conducteurs sous tension en cas de consommation de courant trop élevée. L'impédance de la terre de protection doit être basse afin d'éviter que la tension de contact dépasse la limite supérieure admissible. La borne équipotentielle sert à la mise à la terre fonctionnelle du transmetteur.

Important !

L'indice de protection du transmetteur n'est assuré que si le câble d'alimentation est fermement tenu et ne présente pas de jeu dans le presse-étoupe.

- Raccordez le câble d'alimentation au transmetteur (voir section 7.2.1, Fig. 7.12 et Tab. 7.10).

Fig. 7.12 : Raccordement de l'alimentation en tension au transmetteur

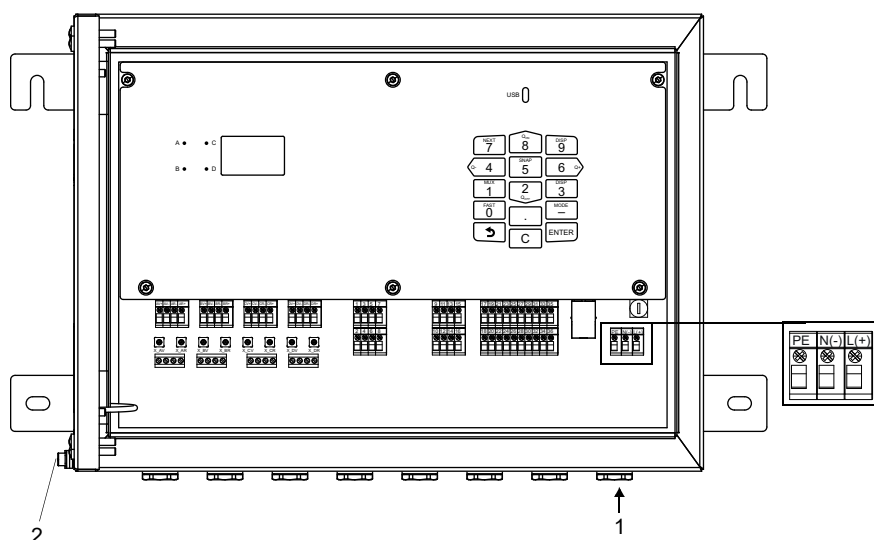

- 1 – raccordement de l'alimentation en tension
2 – borne équipotentielle

Tab. 7.10 : Brochage

borne	raccordement AC	raccordement DC
L(+)	conducteur extérieur	DC
N(-)	conducteur neutre	GND
PE	conducteur de protection	conducteur de protection

7.2.1 Raccordement du câble

- Retirez le bouchon pour le raccordement du câble au transmetteur.
- Préparez le câble avec un presse-étoupe. Les brins du câble utilisé doivent avoir une section de 0.25...2.5 mm².
- Faites passer le câble à travers la collerette, la pièce de compression et le corps du presse-étoupe.
- Faites passer le câble dans le boîtier du transmetteur.
- Vissez le côté bague d'étanchéité du corps dans le boîtier du transmetteur.
- Fixez le presse-étoupe en vissant la collerette sur le corps.
- Raccordez le câble aux bornes du transmetteur.

Fig. 7.13 : Presse-étoupe

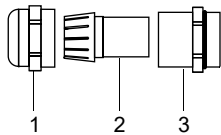

- 1 – collerette
- 2 – pièce de compression
- 3 – corps

7.3 Sorties

Important !

La tension max. admissible entre les sorties et vers la terre de protection s'élève à 60 V DC (durablement).

- Raccordez le câble de sortie au transmetteur (voir sections 7.2.1 et 7.3.1 et Fig. 7.14).

Fig. 7.14 : Raccordement des sorties au transmetteur

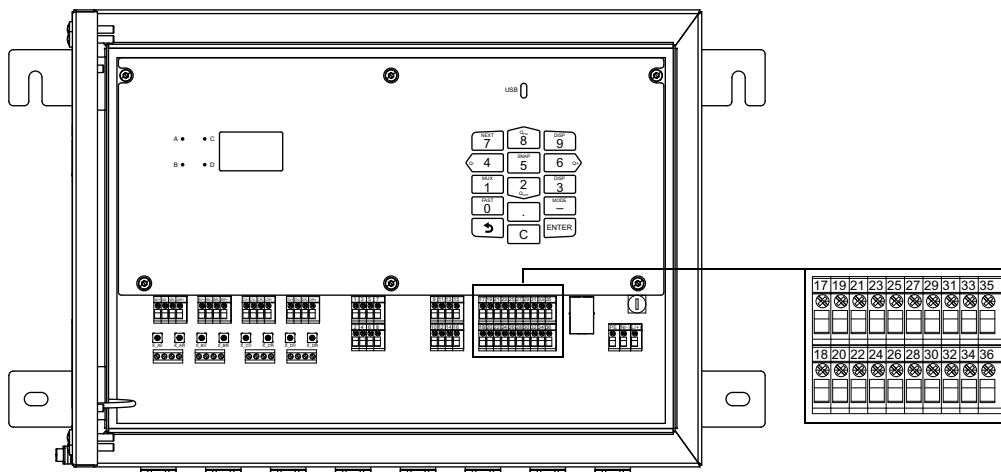

7.3.1 Circuits des sorties

Tab. 7.11 : Sortie de courant commutable Ix

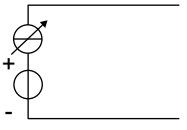
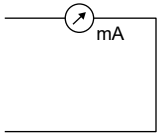
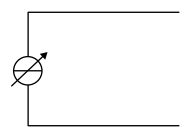
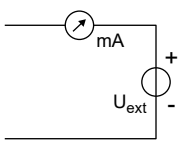
transmetteur		circuit externe	remarque
circuit interne	raccordement		
actif			
	x+ x-		$R_{ext} = 250...530 \Omega$ $U_{opencircuit} = 28 \text{ V DC}$ courant de défaut réglable (aucune valeur mesurée valable, aucune mesure) : 3.2...3.99 mA, 20.01...24 mA courant de défaut causé par le matériel : 3.2 mA
passif			
	x+ x-		$U_{ext} = 9...30 \text{ V DC}$, en fonction de R_{ext} ($R_{ext} < 458 \Omega$ à 20 V) courant de défaut réglable (aucune valeur mesurée valable, aucune mesure) : 3.2...3.99 mA, 20.01...24 mA courant de défaut causé par le matériel : 3.2 mA

Tab. 7.12 : Sortie de courant commutable Ix/HART

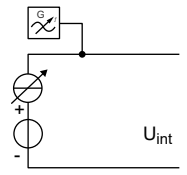
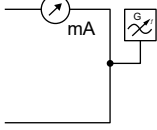
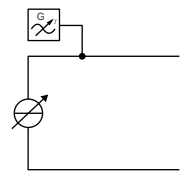
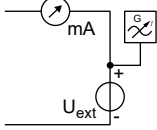
transmetteur		circuit externe	remarque
circuit interne	raccordement		
actif			
	x+ x-		$R_{ext} = 250...530 \Omega$ $U_{opencircuit} = 28 \text{ V DC}$ courant de défaut réglable (aucune valeur mesurée valable, aucune mesure) : 3.5...3.99 mA, 20.01...22 mA courant de défaut causé par le matériel : 3.2 mA
passif			
	x+ x-		$U_{ext} = 9...30 \text{ V DC}$, en fonction de R_{ext} ($R_{ext} = 250...458 \Omega$ à 20 V) courant de défaut réglable (aucune valeur mesurée valable, aucune mesure) : 3.5...3.99 mA, 20.01...22 mA courant de défaut causé par le matériel : 3.2 mA

Tab. 7.13 : Sortie numérique (selon CEI 60947-5-6 (NAMUR))

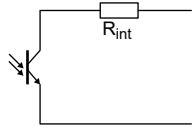
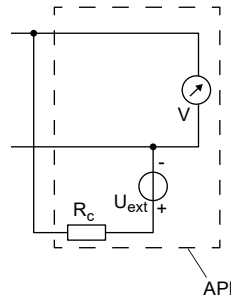
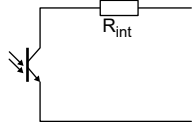
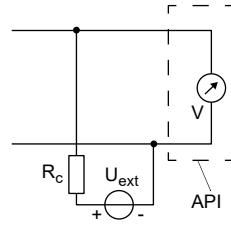
transmetteur		circuit externe	remarque
circuit interne	raccordement		
circuit 1			
	<p>x+</p> <p>x-</p>		<ul style="list-style-type: none"> • 5...30 V • $I_{max} = 20 \text{ mA}$ • $R_{int} = 1020 \Omega$ • $R_{ext} = U_{ext}/I - R_{int}$ avec $I \leq I_{max}$ • circuit ouvert : $I_{OL} = 400...800 \mu\text{A}$ • rupture de fil : $I_{LBD} < 400 \mu\text{A}$ • circuit fermé : $I_{CL} = U_{ext}/(R_{int} + R_{ext})$ • court-circuit : $I_{LSD} > I_{CL} + 5 \%$ de I_{CL} • $f = 0.002...10 \text{ kHz}$ • $T_p = 0.05...1000 \text{ ms}$
circuit 2			
	<p>x+</p> <p>x-</p>		

Les indications suivantes s'appliquent à tous les circuits :

- R_{ext} est la somme de toutes les résistances ohmiques dans le circuit (p. ex. résistance des câbles, résistance de l'ampèremètre/voltmètre).
- Le nombre, le type et les raccordements des sorties sont spécifiques à la commande client.
- Lors de la configuration des sorties, le brochage s'affiche sur le transmetteur.

7.4 Entrées

Fig. 7.15 : Raccordement des entrées au transmetteur

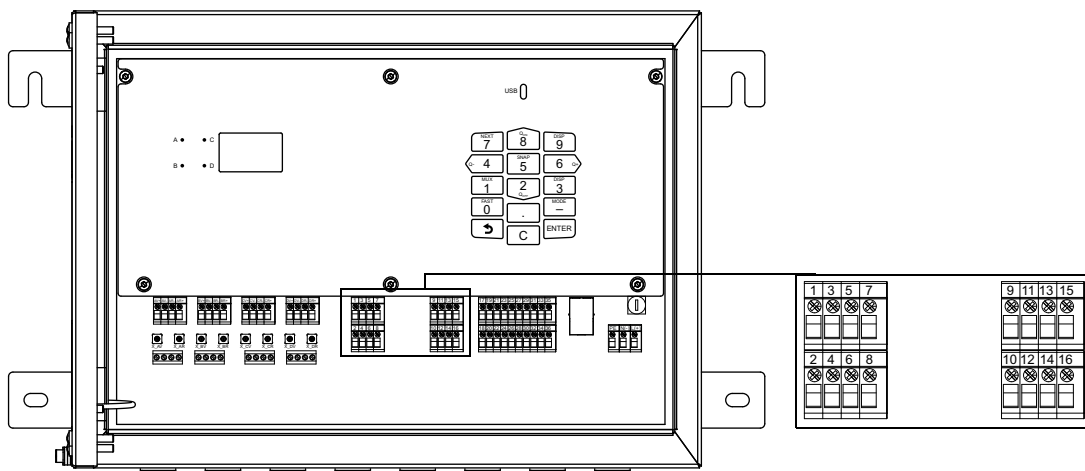

7.4.1 Circuits des entrées

Important !

Observez la polarité pour ne pas endommager la source de courant. Un court-circuit permanent peut détruire l'entrée de courant.

Pour le raccordement du câble d'entrée au transmetteur, voir section 7.2.1 et Fig. 7.15.

Tab. 7.14 : Entrée de courant commutable Ix

transmetteur		circuit externe	remarque
circuit interne	raccordement		
actif			
	x+ x-		$R_{int} = 75 \Omega$ $I_{max} \leq 30 \text{ mA}$ $I = 0 \dots 20 \text{ mA}$ (plage de mesure) $U_{opencircuit} = 28 \text{ V}$ $U_{min} = 21.4 \text{ V à } 20 \text{ mA}$ L'entrée de courant est isolée galvaniquement du transmetteur.
passif			
	x- x+		$R_{int} = 35 \Omega$ $U_{max} = 24 \text{ V}$ $I_{max} \leq 24 \text{ mA}$ $I = 0 \dots 20 \text{ mA}$ (plage de mesure) L'entrée de courant est isolée galvaniquement du transmetteur.

Les indications suivantes s'appliquent à tous les circuits :

- Le nombre, le type et les raccordements des entrées sont spécifiques à la commande client.
- Lors de la configuration des entrées, le brochage s'affiche sur le transmetteur.

7.5 Sonde de température

Il est possible de raccorder les sondes de température Pt100/Pt1000 (technique à 4 fils) aux entrées du transmetteur (option).

Fig. 7.16 : Raccordement des sondes de température au transmetteur

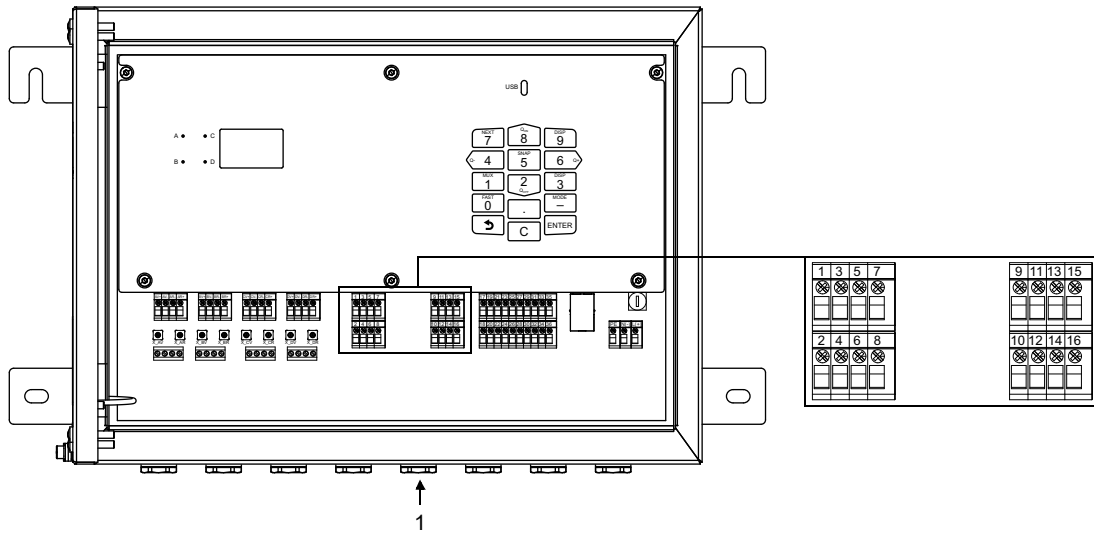

1 – raccordement de la sonde de température

7.5.1 Circuits des entrées de température

Tab. 7.15 : Entrée de température sans sécurité intrinsèque

transmetteur		circuit externe	remarque
circuit interne	raccordement		
	a a b b		Pt100/Pt1000 (technique à 4 fils) L'entrée est isolée galvaniquement du transmetteur.

- Le nombre, le type et les raccordements des entrées sont spécifiques à la commande client.
- Lors de la configuration des entrées, le brochage s'affiche sur le transmetteur.

Tab. 7.16 : Systèmes de raccordement

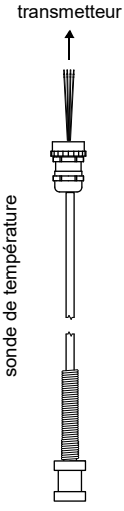
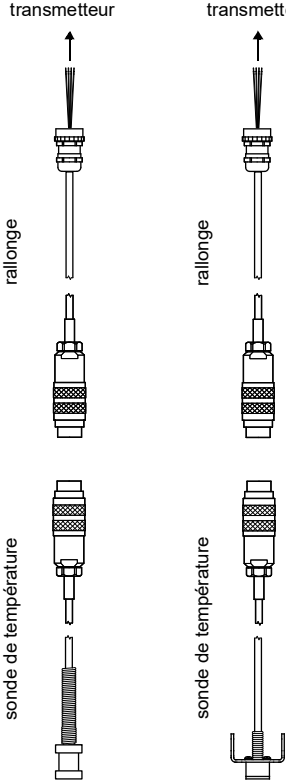
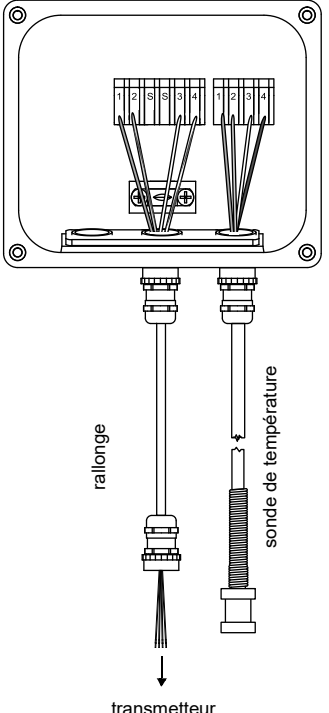
raccordement direct	raccordement avec rallonge	raccordement avec boîtier de jonction
		

7.5.2 Raccordement direct de la sonde de température

- Retirez le bouchon pour le raccordement de la sonde de température.
- Dévissez le presse-étoupe de la sonde de température. La pièce de compression reste dans la collerette.
- Faites passer le câble de la sonde de température à travers la collerette, la pièce de compression, le corps et le réducteur.
- Préparez le câble.
- Faites passer le câble dans le boîtier.
- Vissez le côté bague d'étanchéité du réducteur dans le boîtier du transmetteur.
- Vissez le corps dans le réducteur.
- Fixez le presse-étoupe en vissant la collerette sur le corps.
- Raccordez la sonde de température aux bornes du transmetteur.

Fig. 7.17 : Préparation de la sonde de température

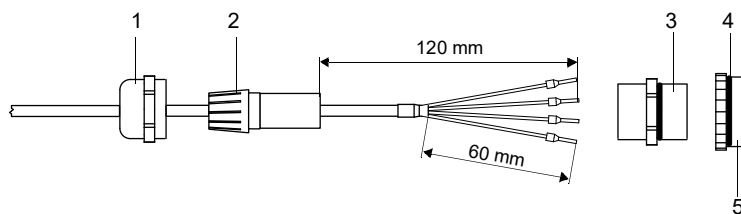

- 1 – collerette
- 2 – pièce de compression
- 3 – corps
- 4 – réducteur
- 5 – côté bague d'étanchéité

7.5.3 Raccordement avec rallonge

Raccordement de la rallonge au transmetteur

- Retirez le bouchon pour le raccordement de la sonde de température.
- Dévissez le presse-étoupe de la rallonge. La pièce de compression reste dans la collerette.
- Faites passer la rallonge à travers la collerette, la pièce de compression, le corps et le réducteur.
- Préparez la rallonge.
- Raccourcissez le blindage extérieur et ramenez-le sur la pièce de compression.
- Faites passer la rallonge dans le boîtier.
- Vissez le côté bague d'étanchéité du réducteur dans le boîtier du transmetteur.
- Vissez le corps dans le réducteur.
- Fixez le presse-étoupe en vissant la collerette sur le corps.
- Raccordez la rallonge aux bornes du transmetteur.

Tab. 7.17 : Brochage (transmetteur)

borne	rallonge
a	rouge
a	gris
b	bleu
b	blanc

Lors de la configuration des entrées, le brochage s'affiche sur le transmetteur.

Raccordement de la rallonge au boîtier de jonction

- Retirez le bouchon pour le raccordement de la rallonge.
- Dévissez le presse-étoupe de la rallonge. La pièce de compression reste dans la collerette.
- Faites passer la rallonge à travers la collerette et la pièce de compression.
- Préparez la rallonge.
- Raccourcissez le blindage extérieur et ramenez-le sur la pièce de compression.
- Vissez le côté bague d'étanchéité du réducteur dans le boîtier de jonction.
- Vissez le corps dans le réducteur.
- Faites passer la rallonge dans le boîtier de jonction.
- Fixez le presse-étoupe en vissant la collerette sur le corps.
- Raccordez la rallonge aux bornes du boîtier de jonction.

Fig. 7.18 : Préparation de la rallonge

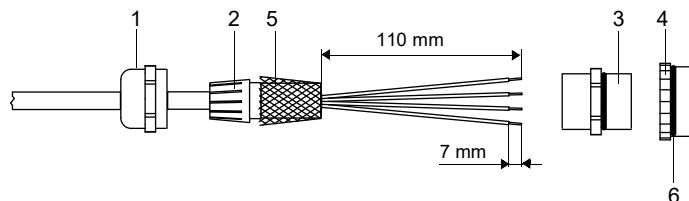

- 1 – collerette
- 2 – pièce de compression
- 3 – corps
- 4 – réducteur
- 5 – blindage extérieur ramené
- 6 – côté bague d'étanchéité

Fig. 7.19 : Boîtier de jonction

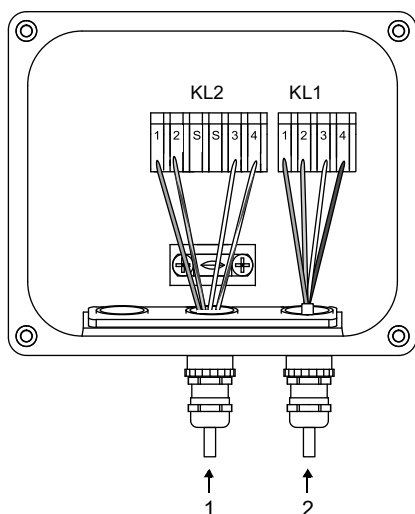

- 1 – raccordement de la rallonge
- 2 – raccordement de la sonde de température

Raccordement de la sonde de température au boîtier de jonction

- Retirez le bouchon pour le raccordement de la sonde de température.
- Dévissez le presse-étoupe de la sonde de température. La pièce de compression reste dans la collerette.
- Faites passer le câble de la sonde de température à travers la collerette et la pièce de compression.
- Préparez le câble.
- Raccourcissez le blindage extérieur et ramenez-le sur la pièce de compression.
- Vissez le côté bague d'étanchéité du réducteur dans le boîtier de jonction.
- Vissez le corps dans le réducteur.
- Faites passer le câble dans le boîtier de jonction.
- Fixez le presse-étoupe en vissant la collerette sur le corps.
- Raccordez la sonde de température aux bornes du boîtier de jonction.

Tab. 7.18 : Brochage (boîtier de jonction)

borne	rallonge (KL2)	sonde de température (KL1)
1	rouge	
3	gris	
4	bleu	
2	blanc	

7.6 Interfaces de service

7.6.1 Interface USB

Le transmetteur peut être directement connecté à un PC via l'interface USB.

- Raccordez le câble USB à l'interface USB du transmetteur et au PC.

Fig. 7.20 : Raccordement du câble USB

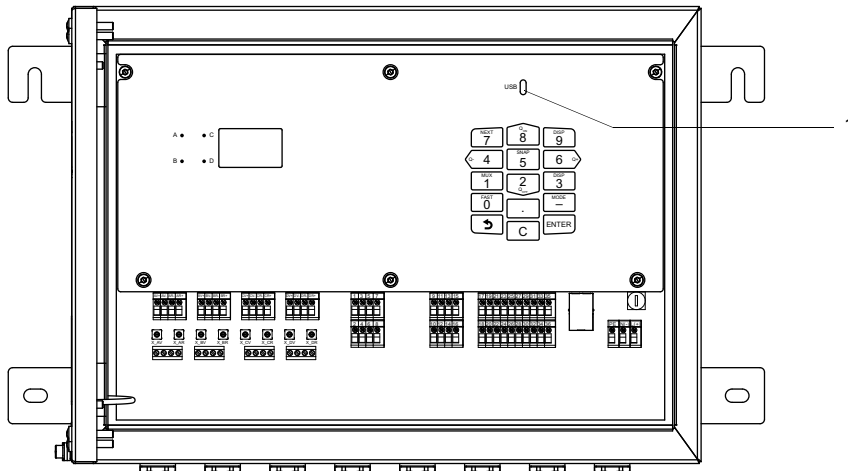

1 – interface USB

7.6.2 Interface LAN

Le transmetteur peut être raccordé à un PC ou au réseau local via le câble LAN.

Fig. 7.21 : Raccordement du câble LAN

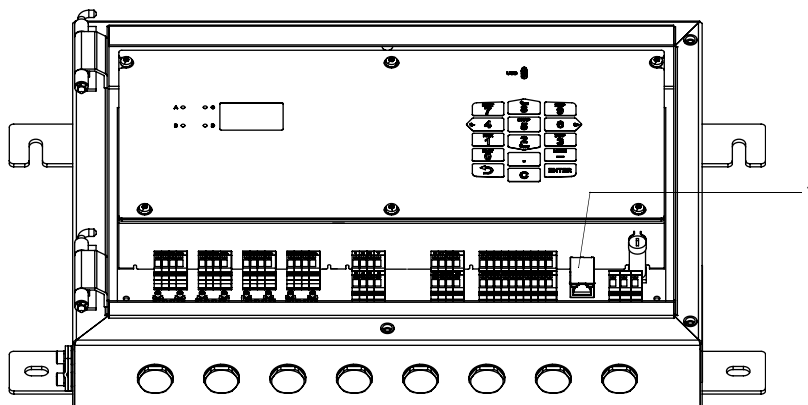

1 – interface LAN

- Retirez le bouchon pour le raccordement du câble au transmetteur.
- Dévissez le presse-étoupe du câble LAN. La pièce de compression reste dans la collerette.

Fig. 7.22 : Presse-étoupe

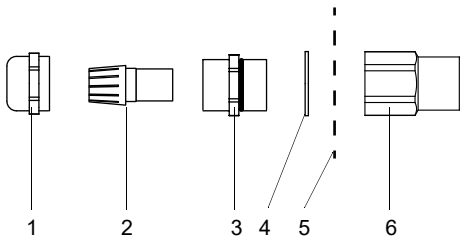

- 1 – collerette
- 2 – pièce de compression
- 3 – corps
- 4 – bague d'étanchéité (uniquement pour presse-étoupe M20, non pas pour presse-étoupe 1/2 NPS)
- 5 – paroi du boîtier
- 6 – écrou de ferrite

- Faites passer le câble à travers la collerette, la pièce de compression, le corps et la bague d'étanchéité (bague d'étanchéité : uniquement pour presse-étoupe M20, non pas pour presse-étoupe 1/2 NPS).
- Faites passer le câble dans le boîtier du transmetteur.
- Faites passer le câble à travers l'écrou de ferrite.
- Préparez le câble (voir la documentation fournie par le fabricant).
- Montez le connecteur (voir la documentation fournie par le fabricant).
- Enfichez le connecteur dans la prise de l'interface LAN.
- Positionnez le câble dans le boîtier comme illustré dans Fig. 7.21.
- Fixez le presse-étoupe en vissant la collerette sur le corps.
- Fixez le câble en serrant l'écrou de ferrite du presse-étoupe.

8 Mise en service

Danger !

**Risque d'explosion lors de l'utilisation de l'équipement de mesure en atmosphère explosible**

Des dommages corporels ou matériels ainsi que des situations dangereuses peuvent survenir.

→ Observez les "Consignes de sécurité pour une utilisation en atmosphère explosible".

Avertissement !

**Montage, raccordement et mise en service par du personnel non autorisé et non qualifié**

Des dommages corporels ou matériels ainsi que des situations dangereuses peuvent survenir.

→ Les travaux sur le transmetteur doivent être effectués par du personnel autorisé et qualifié.

Attention !

**Prescriptions de prévention des accidents pour les installations et équipements électriques**

Le non-respect peut entraîner des blessures graves.

→ Pour tout travail électrique, les prescriptions de prévention des accidents pour les installations et équipements électriques doivent être observées.

Attention !

**Avertissement de blessures graves causées par des composants très chauds ou froids**

Le contact avec des composants très chauds ou froids peut entraîner des blessures graves (brûlures/gelures).

→ Tout travail de montage, d'installation et de raccordement doit être terminé.

→ Pendant la mesure, aucun travail ne peut plus être effectué au point de mesure.

→ Lors du montage, observez les conditions ambiantes au point de mesure.

→ Portez l'équipement de protection individuelle requis.

→ Observez les réglementations en vigueur.

Avis !

Vérifiez le bon état et la sécurité de fonctionnement du transmetteur et des capteurs avant chaque utilisation. Toujours tenez le boîtier du transmetteur fermé pendant le fonctionnement. Assurez-vous que tout travail de maintenance est terminé.

8.1 Réglages lors de la première mise en service

Lors de la première mise en service du transmetteur, il faut effectuer les réglages suivants :

- langue
- date/heure
- système d'unités

Ces écrans apparaissent uniquement après la première mise sous tension ou une initialisation du transmetteur.

Langue

Les langues disponibles du transmetteur sont affichées.

- Sélectionnez une langue.
- Appuyez sur ENTER.

Les menus sont affichés dans la langue sélectionnée.

Régler heure

L'heure actuelle est affichée.

- Appuyez sur ENTER pour confirmer l'heure ou saisissez l'heure actuelle à l'aide des touches numériques.
- Appuyez sur ENTER.

Régler date

La date actuelle est affichée.

- Appuyez sur ENTER pour confirmer la date ou saisissez la date actuelle à l'aide des touches numériques.
- Appuyez sur ENTER.

Système d'unités

- Sélectionnez *Métrique* ou *Impérial*.
- Appuyez sur ENTER.

Région canadienne

- Sélectionnez *Oui* si le transmetteur est utilisé dans la région canadienne.
- Appuyez sur ENTER.

Cet écran n'apparaît que si *Impérial* a été sélectionné.

8.2 Mise sous tension

Après la mise sous tension du transmetteur, le menu apparaît dans la langue réglée. La langue d'affichage peut être changée.

Avis !

Pendant la mesure, il n'est pas possible de modifier les paramètres. Pour les modifier, la mesure doit être arrêtée.

Si le transmetteur a été mis hors tension pendant une mesure en cours, le message *Mesure démarrée* s'affiche après la remise sous tension. La mesure se poursuit avec les derniers paramètres réglés.

Après avoir appuyé sur la touche , il est possible d'arrêter la mesure ou d'afficher les paramètres réglés.

État de fonctionnement

L'état de fonctionnement est indiqué à l'aide des DEL à côté de l'écran.

Tab. 8.1: État de fonctionnement du transmetteur

DEL éteinte	transmetteur au repos
DEL allumée en vert	la qualité du signal du canal de mesure suffit pour la mesure
DEL allumée en rouge	la qualité du signal du canal de mesure ne suffit pas pour la mesure

8.3 Sélection de la langue

Divers \ Réglages système \ Langue

Il est possible de sélectionner la langue d'affichage du transmetteur :

- Sélectionnez le point de menu `Langue`.
- Appuyez sur ENTER.
- Sélectionnez la langue souhaitée dans la liste.
- Appuyez sur ENTER.



Ensuite, le menu est affiché dans la langue sélectionnée. Celle-ci est conservée après une mise hors tension et une remise sous tension du transmetteur.

La langue peut également être sélectionnée en saisissant un HotCode.

8.4 Initialisation

Lors d'une initialisation (INIT) du transmetteur, tous les réglages reprennent leurs valeurs par défaut.

Une initialisation est exécutée comme suit :

- Pendant la mise sous tension du transmetteur : maintenez les touches  et C appuyées.
- Pendant le fonctionnement du transmetteur : appuyez simultanément sur les touches , C et ENTER. Relâchez la touche ENTER. Maintenez les touches  et C appuyées.

Lors de l'initialisation, il est contrôlé si le verrouillage des touches est activé. Si c'est le cas, il doit être désactivé.

- Saisissez le code à 6 chiffres pour le verrouillage des touches.
- Appuyez sur ENTER.

Si une mesure est en cours, elle s'arrête.

Il est demandé si vous souhaitez effectuer les réglages initiaux.

Réglages initiaux

Si vous avez sélectionné `Oui`, les dialogues pour les réglages suivants apparaissent :

- Langue
- Date/heure
- Système d'unités
- Effacer val. mes.
- Effacer snaps
- Effacer subst. pers. (tous les matériaux et fluides enregistrés après la livraison de l'appareil sont effacés)
- Remettre compt.

L'initialisation peut également être démarrée en saisissant le HotCode **909000**.

8.5 Date et heure

Divers\Réglages système\Date/heure

Le transmetteur possède une horloge interne fonctionnant sur pile. Les valeurs mesurées sont automatiquement enregistrées avec la date et l'heure.

- Sélectionnez le point de menu `Date/heure`.

L'heure réglée est affichée.

- Saisissez l'heure actuelle.

- Appuyez sur ENTER.

La date réglée est affichée.

- Saisissez la date actuelle.



- Appuyez sur ENTER.

8.6 Informations sur le transmetteur

Divers\Réglages système\Info transmetteur

- Sélectionnez le point de menu `Info transmetteur`.

- Appuyez sur ENTER.

- Appuyez sur la touche  ou  pour faire défiler la liste.

- Appuyez sur la touche  pour revenir au point de menu `Réglages système`.

Les informations suivantes sur le transmetteur sont affichées :

affichage	description
Numéro de série	numéro de série du transmetteur
Version micrologiciel	numéro de version du micrologiciel installé
Date micrologiciel	date de création du micrologiciel installé
Date fabrication	date de fabrication du transmetteur
Journal de vérification	état de la mémoire de vérification

9 Mesure

Danger !



Risque d'explosion lors de l'utilisation de l'équipement de mesure en atmosphère explosible

Des dommages corporels ou matériels ainsi que des situations dangereuses peuvent survenir.

→ Observez les "Consignes de sécurité pour une utilisation en atmosphère explosible".

Attention !



Avertissement de blessures graves causées par des composants très chauds ou froids

Le contact avec des composants très chauds ou froids peut entraîner des blessures graves (brûlures/gelures).

→ Tout travail de montage, d'installation et de raccordement doit être terminé.

→ Pendant la mesure, aucun travail ne peut plus être effectué au point de mesure.

→ Lors du montage, observez les conditions ambiantes au point de mesure.

→ Portez l'équipement de protection individuelle requis.

→ Observez les réglementations en vigueur.

9.1 Saisie des paramètres

Avis !

Évitez de saisir les paramètres en même temps via le clavier du transmetteur et via l'interface USB, LAN ou de processus. Les jeux de paramètres transmis via ces interfaces vont écraser les paramètres actuels du transmetteur.

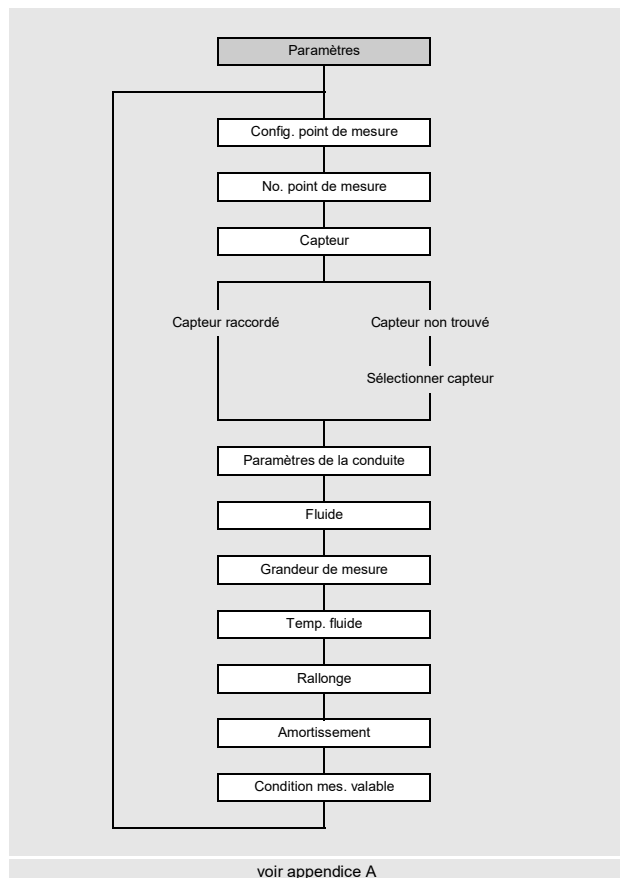

Les paramètres de la conduite et du fluide sont saisis pour le point de mesure sélectionné. Les plages de paramètres sont limitées par les propriétés techniques des capteurs et du transmetteur.

- Sélectionnez le menu `Paramètres`.
- Appuyez sur ENTER.

9.1.1 Configuration du point de mesure

Paramètres\Config. point de mesure\1 point mes. (ABCD)

- Sélectionnez la configuration du point de mesure (ici : 1 point mes. (ABCD)).
- Appuyez sur ENTER.

Tab. 9.1 : Configuration du point de mesure

1 point mes. (A)	1 point mes. (AB)	1 point mes. (ABC)	1 point mes. (ABCD)
La mesure est effectuée avec 1 canal de mesure à 1 point de mesure.	La mesure est effectuée avec 2 canaux de mesure à 1 point de mesure.	La mesure est effectuée avec 3 canaux de mesure à 1 point de mesure.	La mesure est effectuée avec 4 canaux de mesure à 1 point de mesure.

Si le moyennage des canaux synchronisés a été activé au point de menu Divers\Mesure\Modes de mesure\Moyennage can. synch., il faut sélectionner une mesure avec au moins 2 canaux de mesure pour la configuration du point de mesure.

9.1.2 Saisie du numéro du point de mesure

Paramètres\No. point de mesure

- Saisissez le numéro du point de mesure.
- Appuyez sur ENTER.

Pour activer la saisie de texte, voir Divers\Dialogues/menus\No. point de mesure.

9.1.3 Sélection des capteurs

Avis !

Les capteurs doivent être sélectionnés en fonction des paramètres de l'application (voir la spécification technique).

Paramètres\Capteur raccordé

- Le capteur raccordé au transmetteur est indiqué.
- Appuyez sur ENTER.

Cet écran n'apparaît que si une mémoire SENSPROM est raccordée au transmetteur.

Si aucun capteur et aucune mémoire SENSPROM n'est raccordé(e) au transmetteur, l'affichage Capteur non trouvé apparaît.

- Appuyez sur ENTER.

Paramètres\Sélectionner capteur

L'affichage Sélectionner capteur apparaît. Il est possible de sélectionner des capteurs standards enregistrés dans le transmetteur.

- Sélectionnez le capteur.
- Appuyez sur ENTER.

Avis !

Si un capteur standard est sélectionné, aucune valeur de calibration spécifique au capteur n'est prise en compte. Il faut s'attendre à une plus grande inexactitude de mesure.

9.1.4 Saisie des paramètres de la conduite

Diamètre extérieur de la conduite

Paramètres\Diamètre ext.

- Saisissez le diamètre extérieur de la conduite. Si la conduite possède une gaine, saisissez le diamètre extérieur, gaine comprise.
- Appuyez sur ENTER.

Au lieu du diamètre extérieur de la conduite, il est également possible d'indiquer sa circonférence.

Circonférence de la conduite

Paramètres\Circonf. conduite

- La saisie de la circonférence de la conduite peut être activée au point de menu Divers\Dialogues/menus\Circonf. conduite.
- Au point de menu Diamètre ext., appuyez sur la touche . Le point de menu Circonf. conduite s'affiche.
- Saisissez la circonférence de la conduite. Si la conduite possède une gaine, saisissez la circonférence, gaine comprise.
- Appuyez sur ENTER.

Si vous souhaitez saisir le diamètre extérieur de la conduite, appuyez sur la touche . Le point de menu Diamètre ext. s'affiche.

Matériau de la conduite

Paramètres\Matériau conduite

Le matériau de la conduite doit être sélectionné afin que la célérité du son correspondante puisse être déterminée. Les célérités du son dans les matériaux figurant dans la liste de sélection sont enregistrées dans le transmetteur.

- Sélectionnez le matériau de la conduite.
- Si le matériau ne figure pas dans la liste, sélectionnez Autre matériau.
- Appuyez sur ENTER.

Célérité du son dans le matériau de la conduite

Paramètres\Matériau conduite\Autre matériau\c matériau

- Saisissez la célérité du son dans le matériau de la conduite.

Avis !

Il y a 2 célérités du son pour les matériaux de conduites, l'une longitudinale et l'autre transversale. Saisissez la célérité du son qui est la plus proche de 2500 m/s.

- Appuyez sur ENTER.
- Sélectionnez Onde transversale ou Onde longitudinale.
- Appuyez sur ENTER.

Ces écrans n'apparaissent que si Autre matériau a été sélectionné.

Pour la célérité du son dans certains matériaux, voir appendice C.

Rugosité du matériau de la conduite

Paramètres\Matériau conduite\Autre matériau\Rugosité

La rugosité de la paroi intérieure de la conduite influence le profil d'écoulement du fluide.

La rugosité est nécessaire pour calculer le facteur de correction du profil.

Dans la plupart des cas, il est impossible de déterminer la rugosité avec exactitude. Elle doit par conséquent être estimée.

- Si la conduite possède un revêtement intérieur, appuyez sur ENTER. La rugosité du revêtement entre alors dans le calcul.
- Si la conduite n'a pas de revêtement intérieur, saisissez la rugosité du matériau de la conduite.
- Appuyez sur ENTER.

Cet écran n'apparaît que si `Autre matériau` a été sélectionné.

Pour la rugosité de certains matériaux, voir appendice C.

Épaisseur de la paroi de la conduite

Paramètres\Épaisseur paroi

- Saisissez l'épaisseur de la paroi de la conduite.
- Appuyez sur ENTER.

Revêtement intérieur

Paramètres\Revêtement int.

- Sélectionnez `Oui` si la conduite possède un revêtement intérieur. Sélectionnez `Non` si elle ne possède pas de revêtement intérieur.
- Appuyez sur ENTER.

Matériau du revêtement intérieur

Paramètres\Mat. revêt. int.

- Sélectionnez le matériau du revêtement intérieur.
- Appuyez sur ENTER.
- Si le matériau ne figure pas dans la liste, sélectionnez `Autre matériau`.
- Appuyez sur ENTER.

Cet écran n'apparaît que si `Oui` a été sélectionné au point de menu `Revêtement int.`

Célérité du son dans le matériau du revêtement intérieur

Paramètres\Mat. revêt. int.\Autre matériau\c matériau

- Saisissez la célérité du son dans le matériau du revêtement intérieur.

Avis !

Il y a 2 célérités du son pour les matériaux de revêtements intérieurs, l'une longitudinale et l'autre transversale. Saisissez la célérité du son qui est la plus proche de 2500 m/s.

- Appuyez sur ENTER.
- Sélectionnez `Onde transversale` ou `Onde longitudinale`.
- Appuyez sur ENTER.

Ces écrans n'apparaissent que si `Autre matériau` a été sélectionné.

Rugosité du matériau du revêtement intérieur

Paramètres\Mat. revêt. int.\Autre matériau\Rugosité

La rugosité de la paroi intérieure de la conduite influence le profil d'écoulement du fluide.

La rugosité est nécessaire pour calculer le facteur de correction du profil.

Dans la plupart des cas, il est impossible de déterminer la rugosité avec exactitude. Elle doit par conséquent être estimée.

- Saisissez la rugosité du matériau du revêtement intérieur.
- Appuyez sur ENTER.

Cet écran n'apparaît que si `Autre matériau` a été sélectionné.

Épaisseur du revêtement intérieur

Paramètres\Épais. revêt. int.

- Saisissez l'épaisseur du revêtement intérieur.
- Appuyez sur ENTER.

Cet écran n'apparaît que si `Oui` a été sélectionné au point de menu `Revêtement int.`

Rugosité

Paramètres\Rugosité

La rugosité de la paroi intérieure de la conduite influence le profil d'écoulement du fluide.

La rugosité est nécessaire pour calculer le facteur de correction du profil.

Dans la plupart des cas, il est impossible de déterminer la rugosité avec exactitude. Elle doit par conséquent être estimée.

- Si `Automatique` a été sélectionné, les valeurs de rugosité enregistrées dans le transmetteur sont utilisées.
- Si `Personnalisé` a été sélectionné, une valeur de rugosité doit être saisie.
- Appuyez sur ENTER.

Cet écran n'apparaît pas si `Matériau conduite` a été sélectionné au point de menu `Mat. revêt. int.` ou `Autre matériau`.

9.1.5 Saisie des paramètres du fluide

Fluide

Paramètres\Fluide

- Sélectionnez le fluide dans la liste.
- Si le fluide ne figure pas dans la liste, sélectionnez `Autre fluide`.
- Appuyez sur ENTER.

Célérité du son dans le fluide

Paramètres\Fluide\Autre fluide\c fluide

La célérité du son dans le fluide est utilisée pour calculer l'écart entre les capteurs. La célérité du son exacte n'est pas toujours connue. Il faut par conséquent spécifier une plage de célérités possibles.

- Saisissez la célérité du son moyenne dans le fluide.
- Appuyez sur ENTER.

Cet écran n'apparaît que si `Autre fluide` a été sélectionné.

Plage de célérités du son dans le fluide

Paramètres\Fluide\Autre fluide\Plage c fluide

- Sélectionnez *Automatique* pour fixer la plage autour de la célérité du son moyenne à ± 10 % de la valeur saisie.
- Sélectionnez *Personnalisé* pour saisir une plage personnalisée autour de la célérité du son moyenne.
- Appuyez sur ENTER.

Cet écran n'apparaît que si *Autre fluide* a été sélectionné.

Paramètres\Fluide\Autre fluide\Plage c fluide\Personnalisé

- Saisissez la plage autour de la célérité du son moyenne dans le fluide.
- Appuyez sur ENTER.

Cet écran n'apparaît que si *Personnalisé* a été sélectionné.

Viscosité cinématique du fluide

Paramètres\Fluide\Autre fluide\Viscosité cin.

La viscosité cinématique influence le profil d'écoulement du fluide. La valeur entre dans la correction du profil.

- Saisissez la viscosité cinématique du fluide.
- Appuyez sur ENTER.

Cet écran n'apparaît que si *Autre fluide* a été sélectionné.

Densité du fluide

Paramètres\Fluide\Autre fluide\Densité fluide

La densité est utilisée pour calculer le débit massique.

Si le débit massique n'est pas mesuré, aucune saisie n'est nécessaire. La valeur par défaut peut être utilisée.

- Saisissez la densité de service du fluide.
- Appuyez sur ENTER.

Cet écran n'apparaît que si *Autre fluide* a été sélectionné.

9.1.6 Réglages de la mesure

Sélection de la grandeur de mesure

Paramètres\Grandeur de mesure

Une liste des grandeurs de mesure disponibles est affichée.

- Sélectionnez la grandeur de mesure.
- Appuyez sur ENTER.

Sélection de l'unité de mesure

Paramètres\Grandeur de mesure\Vitesse d'écoul.

Une liste des unités de mesure disponibles est affichée pour la grandeur de mesure sélectionnée (hormis pour la célérité du son).

- Sélectionnez l'unité de la grandeur de mesure.
- Appuyez sur ENTER.

Avis !

En cas de changement de la grandeur ou de l'unité de mesure, les réglages des sorties doivent être contrôlés.

9.1.7 Autres paramètres

Température du fluide

Paramètres\Temp. fluide

La température du fluide est utilisée :

- au début de la mesure pour interpoler la célérité du son en vue du calcul de l'écart entre les capteurs recommandé
- pendant la mesure pour interpoler la densité et la viscosité du fluide

Cette valeur n'est utilisée que si la température du fluide n'est pas mesurée. Elle doit se situer dans la plage de températures ambiantes spécifiée des capteurs.

- Saisissez la température du fluide. En cas d'une plage de température, saisissez la température du fluide moyenne.
- Appuyez sur ENTER.

Avis !

Si le rapport entre la célérité du son et la température n'est pas linéaire, voir la courbe célérité du son-température.

Paramétrage d'un mélange de substances à composition variable

Si un mélange de substances à composition variable a été sélectionné, le pourcentage variable de ce mélange doit être saisi (voir appendice C.3.2).

- Saisissez le pourcentage variable du mélange de substances.
- Appuyez sur ENTER.

Rallonge

Paramètres\Rallonge

Si le câble de capteurs est rallongé (p. ex. entre le boîtier de jonction et le transmetteur), saisissez la longueur de la rallonge.

- Saisissez la longueur de la rallonge.
- Appuyez sur ENTER.

Saisie du facteur d'amortissement

Paramètres\Amortissement

Chaque valeur mesurée affichée est en fait la moyenne des valeurs mesurées pendant les x dernières secondes, x étant le facteur d'amortissement. Si vous saisissez un facteur d'amortissement de 0 s, aucune moyenne n'est calculée. La valeur de 10 s convient à des conditions d'écoulement normales. Si les valeurs fluctuent fortement en raison d'une grande dynamique d'écoulement, un facteur d'amortissement plus élevé peut être utile.

- Saisissez le facteur d'amortissement.
- Appuyez sur ENTER.

Amortissement dynamique

Si l'amortissement dynamique est activé, des changements brusques des valeurs mesurées de la grandeur de mesure sélectionnée sont transmis sans délai par le transmetteur.

Important !

L'amortissement dynamique ne se répercute que sur la grandeur de mesure sélectionnée. Toutes les autres grandeurs de mesure ne sont pas amorties dynamiquement.

Paramètres\Amortissement dyn.

- Sélectionnez `En service` pour activer l'amortissement dynamique.
- Appuyez sur ENTER.

Cet écran n'apparaît que si l'amortissement dynamique a été activé au point de menu `Divers\Mesure\Réglages mesure\Amortissement dyn.`

Paramètres\...\Seuil dynamique

- Saisissez la valeur du seuil dynamique. Si vous saisissez 0 (zéro), l'amortissement dynamique est désactivé.
- Appuyez sur ENTER.

Paramètres\...\Amortissem. transitoire

- Saisissez le facteur d'amortissement pour l'amortissement transitoire.
- Appuyez sur ENTER.

Avis !

Si une autre grandeur de mesure a été sélectionnée, l'amortissement dynamique doit être saisi à nouveau.

Saisie du délai d'erreur

Paramètres\Délai d'erreur

Le délai d'erreur est l'intervalle de temps au bout duquel la valeur saisie pour la sortie d'erreur est transmise à la sortie. Cet écran n'apparaît que si `Éditer` a été sélectionné au point de menu `Divers\Dialogues/menus\Délai d'erreur`. Si aucun délai d'erreur n'est spécifié, le facteur d'amortissement sera utilisé.

- Saisissez une valeur pour le délai d'erreur.
- Appuyez sur ENTER.

Définition de la condition pour une mesure valable

Paramètres\Condition mes. valable

- Sélectionnez une condition.
- Appuyez sur ENTER.

Cet écran n'apparaît pas si 1 point mes. (A) a été sélectionné au point de menu Paramètres\
Config. point de mesure.

Tab. 9.2 : Condition pour une mesure valable

tous les canaux OK	1 canal OK
moyenne avec "ET" Tous les canaux de mesure doivent fournir une valeur mesurée valable.	moyenne avec "OU" Au moins un canal de mesure doit fournir une valeur mesurée valable.

9.2 Configuration d'une sortie

Pour utiliser la sortie de courant conformément à la norme NAMUR NE43, cette fonction doit être autorisée.

Sorties\Modes sorties courant\NAMUR NE43

- Sélectionnez au point de menu Sorties l'entrée de la liste Modes sorties courant.
- Appuyez sur ENTER jusqu'à l'affichage du point de menu NAMUR NE43.
- Sélectionnez Oui pour autoriser NAMUR NE43.
- Appuyez sur ENTER.

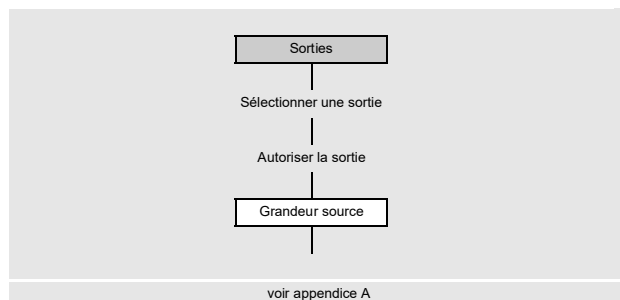

Si le transmetteur possède des sorties, celles-ci doivent être configurées. Chaque sortie peut sortir la valeur mesurée, la valeur d'état ou une valeur d'événement.

La configuration d'une sortie de courant est décrit ci-après.

- Sélectionnez le menu Sorties.
- Appuyez sur ENTER.

La liste de sélection contient toutes les sorties disponibles dans le transmetteur.

Sorties\Courant I1(-)

- Sélectionnez une sortie (ici : Courant I1(--)).
- Appuyez sur ENTER.

Si la sortie est déjà autorisée, elle s'affiche comme suit : Courant I1 (✓).

Sorties\Courant I1\Autoriser I1

- Sélectionnez Oui pour modifier les réglages pour une sortie déjà autorisée.
- Sélectionnez Non pour effacer l'assignation et revenir au point de menu précédent.
- Appuyez sur ENTER.

Assignment d'une grandeur source

Une grandeur source doit être assignée à chaque sortie sélectionnée.

Sorties\...\Grandeur source

- Sélectionnez la grandeur source, dont vous souhaitez transmettre la valeur mesurée, la valeur d'état ou la valeur d'événement à la sortie.
- Appuyez sur ENTER.

Tab. 9.3 : Configuration des sorties

grandeur source	entrée de la liste	sortie
Grandeurs de débit	Vitesse d'écoul.	vitesse d'écoulement
	Débit volumétrique	débit volumétrique
	Débit massique	débit massique
	Débit calorifique ⁽¹⁾	débit calorifique
Compteurs	Volume (+)	compteur pour le débit volumétrique dans la direction d'écoulement positive
	Volume (-)	compteur pour le débit volumétrique dans la direction d'écoulement négative
	Volume (Δ)	différence des compteurs pour la direction d'écoulement positive et négative
	Masse (+)	compteur pour le débit massique dans la direction d'écoulement positive
	Masse (-)	compteur pour le débit massique dans la direction d'écoulement négative
	Masse (Δ)	différence des compteurs pour la direction d'écoulement positive et négative
	Quantité chaleur (+) ⁽¹⁾	compteur de chaleur pour les valeurs mesurées positives du débit calorifique
	Quantité chaleur (-) ⁽¹⁾	compteur de chaleur pour les valeurs mesurées négatives du débit calorifique
Propriétés fluide	Temp. fluide	température du fluide
	Temp. circuit aller ⁽¹⁾	température dans le circuit aller (pour la mesure du débit calorifique)
	Temp. circuit retour ⁽¹⁾	température dans le circuit retour (pour la mesure du débit calorifique)
	Température (Δ) ⁽¹⁾	différence entre les températures dans le circuit aller et le circuit retour (pour la mesure du débit calorifique)
	Pression fluide	pression du fluide
	Press. circuit aller ⁽¹⁾	pression dans le circuit aller (pour la mesure du débit calorifique)
	Press. circuit retour ⁽¹⁾	pression dans le circuit retour (pour la mesure du débit calorifique)
	Pression (Δ) ⁽¹⁾	différence entre les pressions dans le circuit aller et le circuit retour (pour la mesure du débit calorifique)
	Densité fluide	densité du fluide
	Viscosité cin.	viscosité cinématique
	Viscosité dyn.	viscosité dynamique

⁽¹⁾ n'apparaît que si Débit calorifique a été sélectionné comme grandeur de mesure dans le menu Paramètres

Tab. 9.3 : Configuration des sorties

grandeur source	entrée de la liste	sortie
Déclencheur évén.	R1	message limite (Déclencheur évén. R1)
	R2	message limite (Déclencheur évén. R2)
	R3	message limite (Déclencheur évén. R3)
	R4	message limite (Déclencheur évén. R4)
Valeurs diagnost.	Amplitude	amplitude du signal
	Qualité	qualité du signal
	SNR	rapport signal utile/signal parasite
	SCNR	rapport signal utile/signal parasite corrélé
	VariAmp	variation de l'amplitude
	VariTime	variation du temps de transit
	Amplification	amplification du signal nécessaire pour recevoir un signal utilisable
	Délect. racleurs	indique si un racleur a été détecté Cet écran n'apparaît que si Délect. racleurs a été activé.
Divers	Entrée pers. 1	valeurs mesurées de grandeurs d'entrées (p. ex. température, pression) Au point de menu Entrées\Assigner entrées, des grandeurs de mesure personnalisées peuvent être assignées aux entrées configurées.
	Entrée pers. 2	
	Entrée pers. 3	
	Entrée pers. 4	
Célérité du son	Célérité du son	célérité du son
	Célérité du son (Δ)	différence entre la célérité du son mesurée et celle calculée à partir des données du fluide

(1) n'apparaît que si Débit calorifique a été sélectionné comme grandeur de mesure dans le menu Paramètres

Selon la grandeur source sélectionnée, il est possible de sortir des valeurs mesurées, des valeurs d'état ou des valeurs d'événement.

Tab. 9.4 : Sortie des valeurs mesurées, valeurs d'état ou valeurs d'événement

	grandeur source	valeur mesurée		valeur d'événement
		valeur	état	
grandeurs de mesure	Grandeurs de débit	x	x	
	Compteurs	x	x	
	Propriétés fluide	x	x	
	Célérité du son	x	x	
	Divers	x	x	
	Valeurs diagnost. (excepté Délect. racleurs)	x		
événements	Valeurs diagnost.\ Délect. racleurs			x
	Déclencheur évén.			x

9.2.1 Sortie d'une valeur mesurée

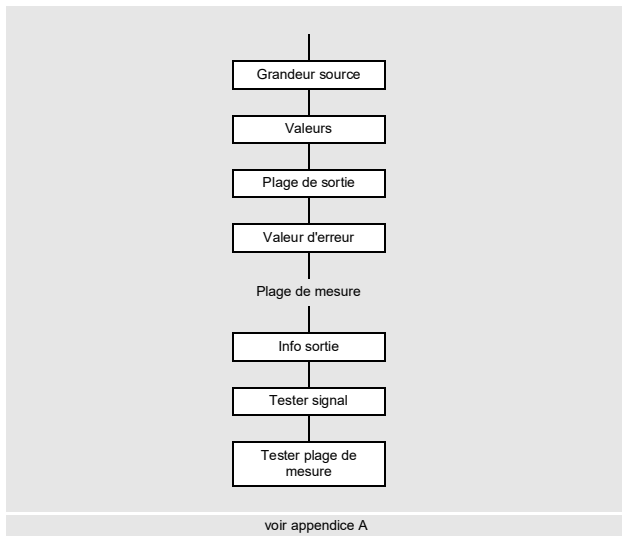

- Sélectionnez l'entrée de la liste `Sorties\...\Valeurs`.
- Appuyez sur ENTER.

Plage de sortie

`Sorties\...\Plage de sortie`

- Sélectionnez une entrée de la liste.
 - 4...20 mA
 - Autre plage
- Appuyez sur ENTER.

Si vous avez sélectionné `Autre plage`, saisissez les valeurs `Sortie MIN` et `Sortie MAX`.

La plage de sortie doit couvrir > 10 % de la valeur de sortie max. (`Sortie MAX`). Si elle est inférieure, un message d'erreur s'affiche.

Si la fonction `NAMUR NE43` a été activée au point de menu `Sorties\Modes sorties courant`, seule la plage de sortie 4...20 mA s'applique.

Sortie d'erreur

`Sorties\...\Valeur d'erreur`

Une valeur d'erreur est définie qui sera sortie si la grandeur source ne peut pas être mesurée.

- Sélectionnez une entrée de la liste pour la sortie d'erreur.
- Appuyez sur ENTER.
- Si `Autre valeur` a été sélectionné ou la fonction `NAMUR NE43` activée, une valeur d'erreur doit être saisie. Elle doit se trouver en dehors de la plage de sortie. Si la valeur saisie n'est pas valable, un message d'erreur et la plage admissible sont affichés.
- Appuyez sur ENTER.

Exemple

Grandeur source : débit volumétrique
Sortie : courant
Plage de sortie : 4...20 mA
Délai d'erreur : $t_d > 0$

La mesure du débit volumétrique est impossible pendant l'intervalle de temps $t_0...t_1$. La valeur d'erreur est sortie.

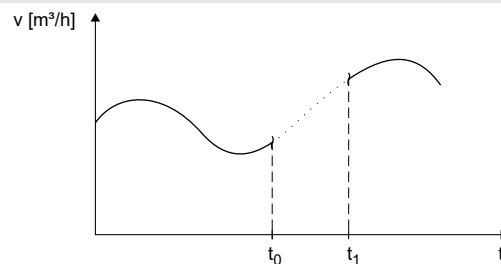

Tab. 9.5 : Exemples de la sortie d'erreur (pour la plage de sortie 4...20 mA)

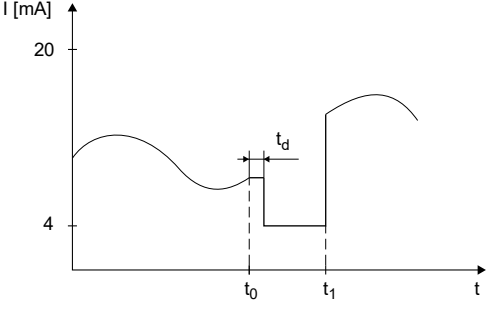
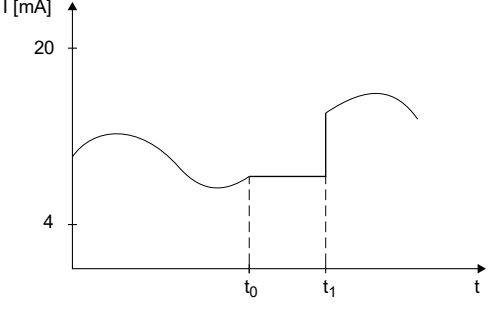
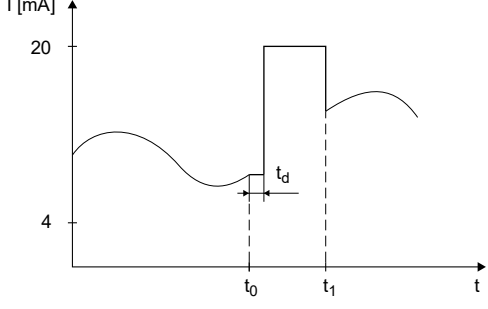
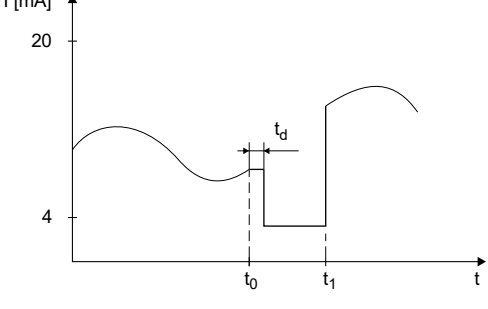
entrée de la liste	signal de sortie
4.0 mA	
Dernière valeur	
20.0 mA	
Autre valeur valeur d'erreur = 3.5 mA	

Plage de mesure

Le signe de la valeur mesurée et la plage de mesure sont définis.

```
Sorties\...\Valeurs mesurées\Valeur absolue
```

- Sélectionnez `Signe` si le signe des valeurs mesurées doit être pris en compte.
- Sélectionnez `Valeur absolue` si le signe ne doit pas être pris en compte.

```
Sorties\...\Lim. inf. plage
```

- Saisissez la plus petite valeur mesurée prévue. L'unité de mesure de la grandeur source est affichée.
- `Lim. inf. plage` est la valeur assignée à la valeur `Sortie MIN` de la plage de sortie.

```
Sorties\...\Lim. sup. plage
```

- Saisissez la plus grande valeur mesurée prévue. L'unité de mesure de la grandeur source est affichée.
- `Lim. sup. plage` est la valeur assignée à la valeur `Sortie MAX` de la plage de sortie.

Brochage

```
Sorties\...\Info sortie
```

Les bornes de raccordement de la sortie sont affichées.

Appuyez sur la touche `2` ou `8` pour afficher d'autres informations.

- Appuyez sur ENTER.

Test de fonctionnement de la sortie

Le fonctionnement de la sortie peut à présent être vérifié.

- Raccordez un appareil de mesure externe aux bornes de la sortie installée.

```
Sorties\...\Tester signal
```

- Sélectionnez `Oui` pour tester la sortie. Sélectionnez `Non` pour afficher le point de menu suivant.
- Appuyez sur ENTER.

```
Sorties\...\Saisir valeur de test
```

- Saisissez une valeur de test. Elle doit se trouver dans la plage de sortie.
- Appuyez sur ENTER.

La sortie fonctionne correctement si l'appareil externe indique la valeur saisie auparavant.

- Sélectionnez `Répéter` pour refaire le test ou `Terminer` pour afficher le point de menu suivant.
- Appuyez sur ENTER.

```
Sorties\...\Tester plage de mesure
```

- Sélectionnez `Oui` pour tester l'assignation de la valeur mesurée au signal de sortie. Sélectionnez `Non` pour afficher le point de menu suivant.
- Appuyez sur ENTER.

Sorties\...\Saisir valeur de test

- Saisissez une valeur de test. Elle doit se trouver dans la plage de mesure prévue.
 - Appuyez sur ENTER.
- La sortie fonctionne correctement si l'appareil externe indique la valeur de courant correspondante.
- Sélectionnez Répéter pour refaire le test ou Terminer pour afficher le point de menu suivant.
 - Appuyez sur ENTER.

9.2.2 Sortie d'une valeur d'état/d'événement

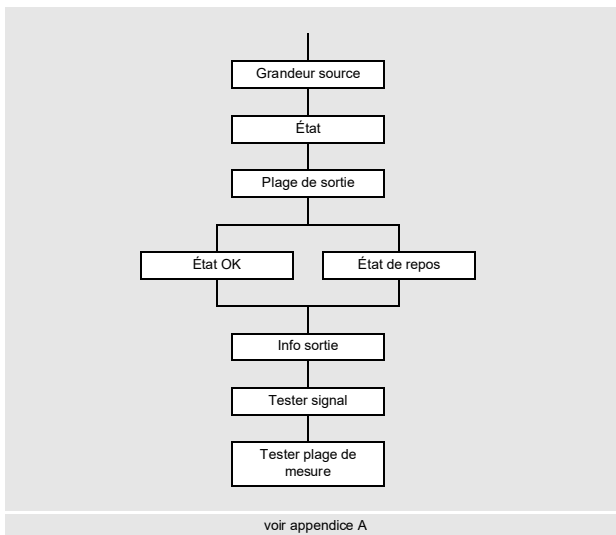

- Sélectionnez l'entrée de la liste Sorties\...\État.
- Appuyez sur ENTER.

Plage de sortie

Sorties\...\Plage de sortie

- Sélectionnez une entrée de la liste.
 - 4...20 mA
 - Autre plage
 - Appuyez sur ENTER.
- Si vous avez sélectionné Autre plage, saisissez les valeurs Sortie MIN et Sortie MAX.

La plage de sortie doit couvrir > 10 % de la valeur de sortie max. (Sortie MAX). Si elle est inférieure, un message d'erreur s'affiche. La valeur suivante possible est affichée.

valeur d'état – état OK	valeur d'événement – état de repos
L'état du signal de sortie est défini qui sera sorti si la valeur mesurée est valable.	L'état du signal de sortie est défini qui sera sorti si aucun événement ne se produit.
<ul style="list-style-type: none"> • Sélectionnez la valeur pour l'état OK dans la liste. • Appuyez sur ENTER. 	<ul style="list-style-type: none"> • Sélectionnez la valeur pour l'état de repos. • Appuyez sur ENTER.

Brochage

Sorties\...\Info sortie

- Les bornes de raccordement de la sortie sont affichées.
- Appuyez sur la touche **2** ou **8** pour afficher d'autres informations.
- Appuyez sur ENTER.

Test de fonctionnement de la sortie

- Le fonctionnement de la sortie peut à présent être vérifié.
- Raccordez un appareil de mesure externe aux bornes de la sortie installée.

Sorties\...\Tester signal

- Sélectionnez Oui pour tester la sortie. Sélectionnez Non pour afficher le point de menu suivant.
- Appuyez sur ENTER.

Sorties\...\Saisir valeur de test

- Saisissez une valeur de test. Elle doit se trouver dans la plage de sortie.
- Appuyez sur ENTER.

La sortie fonctionne correctement si l'appareil externe indique la valeur saisie auparavant.

- Sélectionnez Répéter pour refaire le test ou Terminer pour afficher le point de menu suivant.
- Appuyez sur ENTER.

Sorties\...\Tester plage de mesure

- Sélectionnez Oui pour tester l'état du signal de sortie. Sélectionnez Non pour afficher le point de menu suivant.
- Appuyez sur ENTER.

Sorties\...\Saisir valeur de test

- Sélectionnez une entrée de la liste comme valeur de test.
- Appuyez sur ENTER.

valeur d'état	valeur d'événement
État OK ou État erreur La sortie fonctionne correctement si l'appareil externe indique la valeur (valeur min. de sortie pour État erreur, valeur max. de sortie pour État OK).	Active ou Passive La sortie fonctionne correctement si l'appareil externe indique la valeur (valeur min. de sortie pour Passive, valeur max. de sortie pour Active).

- Sélectionnez Répéter pour refaire le test. Sélectionnez Terminer pour afficher le point de menu suivant.
- Appuyez sur ENTER.

9.2.3 Modes de fonctionnement des sorties de courant

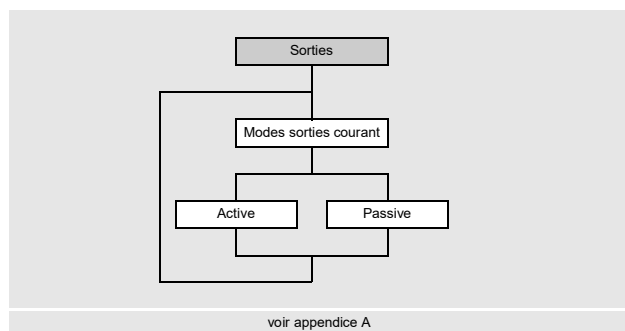

Si le transmetteur possède des sorties de courant qui peuvent être actives ou passives, le mode de fonctionnement des sorties de courant doit être défini.

- Sélectionnez dans le menu Sorties l'entrée de la liste Modes sorties courant.
- Appuyez sur ENTER.

Sorties\Modes sorties courant

- Sélectionnez Active ou Passive pour que les sorties de courant fonctionnent en mode correspondant.
- Appuyez sur ENTER.

Le réglage sélectionné s'applique toujours à toutes les sorties de courant disponibles.

9.3 Démarrage de la mesure

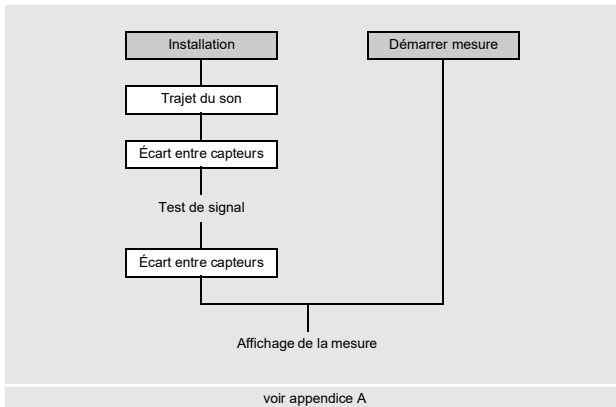

Avant le démarrage d'une mesure, le point de mesure doit être paramétré. Si une mesure avec les mêmes paramètres du point de mesure a déjà été effectuée, la mesure peut être démarrée immédiatement.

- Sélectionnez le menu `Démarrer mesure`.
- Appuyez sur ENTER.

La mesure démarre. L'affichage des valeurs mesurées apparaît.

Si les paramètres ou le montage de mesure ont été modifiés, la mesure doit être démarrée dans le menu `Installation`.

- Sélectionnez le menu `Installation`.
- Appuyez sur ENTER.

Calibration pour le calcul de la température à partir de la célérité du son

Pendant la mesure, le transmetteur peut calculer la température du fluide à partir de la célérité du son. L'exactitude de la célérité du son mesurée dans le fluide dépend de l'exactitude des paramètres saisis et du montage des capteurs.

Si la température du fluide doit être calculée à partir de la célérité du son pendant la mesure, une calibration sur la base de la température du fluide réelle est effectuée lors du démarrage de la mesure. Cette température réelle doit être mesurée et saisie dans le transmetteur. Un offset comme étant la différence entre la température du fluide saisie et celle calculée à partir de la célérité du son est déterminé et enregistré dans le transmetteur.

Si une mesure avec calcul activé de la température du fluide à partir de la célérité du son est démarrée pour la première fois sur un canal de mesure, aucun offset n'est enregistré dans le transmetteur. La température du fluide doit être saisie.

```
Installation\Temp. fluide
```

- Saisissez la température du fluide mesurée.
- Appuyez sur ENTER.

Cet écran n'apparaît que si le calcul de l'offset de température a été autorisé au point de menu `Divers\Réglages spéciaux\Fluide : c -> T`.

Avis !

La détermination de l'offset peut prendre jusqu'à 2 minutes après le démarrage de la mesure, car la moyenne de 100 mesures de la célérité du son est calculée.

Saisie du nombre de trajets du son

```
Installation\Trajet du son
```

- Saisissez le nombre de trajets du son.
- Appuyez sur ENTER.

Réglage de l'écart entre les capteurs

```
Installation\Écart entre capteurs
```

L'écart entre les capteurs recommandé est affiché. L'écart entre les capteurs est celui entre leurs bords intérieurs. Dans le cas des conduites de très petites dimensions, un écart entre les capteurs négatif est possible lors de la mesure en montage diagonal.

Avis !

L'exactitude de l'écart entre les capteurs recommandé dépend de l'exactitude des paramètres de la conduite et du fluide saisis.

- Fixez les capteurs à la conduite en respectant l'écart recommandé entre eux.
- Appuyez sur ENTER.

L'écran de diagnostic s'affiche.

Le diagramme à barre AMP indique l'amplitude du signal reçu.

Le diagramme à barre SCNR indique le rapport entre le signal utile et le signal parasite corrélé.

Fig. 9.1 : Écran de diagnostic

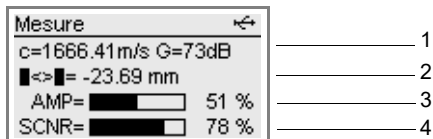

- 1 – valeurs de diagnostic (sélection avec la touche **9**)
- 2 – valeurs de diagnostic (sélection avec la touche **3**)
- 3 – amplitude (diagramme à barre)
- 4 – valeur SCNR (diagramme à barre)

Tab. 9.6 : Valeurs de diagnostic

	affichage ⁽¹⁾	explication
ligne 1 de l'écran, défilement avec la touche 9	c, G	célérité du son mesurée dans le fluide et amplification du signal
	SCNR	rapport signal utile/signal parasite corrélé
	SNR	rapport signal utile/signal parasite
	Q	qualité du signal Appuyez sur la touche 8 pour afficher la valeur numérique au lieu du diagramme à barre.
	GAIN	amplification du signal Si la valeur actuelle de l'amplification du signal est supérieure à l'amplification max., la valeur actuelle est suivie de →FAIL!.
ligne 2 de l'écran, défilement avec la touche 3	$\blacksquare \langle \rangle \blacksquare$	écart entre les capteurs recommandé, suivi, entre parenthèses, de l'écart réglé
	SCNR	rapport signal utile/signal parasite corrélé
	SNR	rapport signal utile/signal parasite
	Q	qualité du signal Appuyez sur la touche 2 pour afficher la valeur numérique au lieu du diagramme à barre.

⁽¹⁾ Pour éviter les doublons, une valeur déjà affichée sur une ligne est masquée sur l'autre.

- En cas de déviation importante des valeurs de diagnostic par rapport aux valeurs limites recommandées, vérifiez si les paramètres saisis sont corrects ou refaites la mesure dans un autre endroit de la conduite.
- Appuyez sur ENTER.

Tab. 9.7 : Valeurs limites de diagnostic recommandées

bonne mesure	mesure à la limite	mesure impossible
SCNR > 30 dB (> 50 %)	$20\text{ dB} \leq \text{SCNR} \leq 30\text{ dB}$ ($0\% < \text{SCNR} \leq 50\%$)	SCNR < 20 dB (= 0 %)
SNR > 15 dB	$0\text{ dB} \leq \text{SNR} \leq 15\text{ dB}$	SNR < 0 dB
GAIN < 98 dB	$98\text{ dB} \leq \text{GAIN} \leq 113\text{ dB}$	GAIN > 113 dB

Saisie de l'écart entre les capteurs

Installation\Ecart entre capteurs

L'écart entre les capteurs recommandé est calculé à partir de la célérité du son mesurée. Il représente par conséquent une meilleure approximation que la valeur proposée auparavant, calculée à partir des paramètres saisis dans le menu Paramètres.

- Mesurez l'écart réglé entre les capteurs.
- Saisissez l'écart mesuré entre les capteurs. La différence max. admissible par rapport à l'écart recommandé ne doit pas être dépassée.
- Appuyez sur ENTER.

La mesure démarre. L'affichage des valeurs mesurées apparaît.

Tab. 9.8 : Différence max. admissible entre l'écart recommandé et l'écart saisi

fréquence du capteur (3 ^e caractère de la désignation du modèle)	différence max. entre l'écart recommandé et l'écart saisi [mm]	
	capteur ondes de cisaillement	capteur ondes Lamb
F	-	-60...+120
G	20	-45...+90
H	-	-30...+60
K	15	-20...+40
M	10	-10...+20
P	8	-5...+10
Q	6	-3...+5
S	3	-

9.4 Affichage pendant la mesure

9.4.1 Valeurs mesurées

Pendant la mesure, les valeurs mesurées s'affichent comme suit :

Fig. 9.2 : Affichage des valeurs mesurées

Mesure	←	1
Débit volumétrique		2
m ³ /h	17.13	3
Célérité du son		4
c= 1760.39 m/s		5

- 1 – menu, témoins d'état
- 2 – grandeur de mesure
- 3 – unité de mesure et valeur mesurée
- 4 – autre grandeur de mesure
- 5 – autre grandeur de mesure

Appuyez sur la touche **[3]** ou **[9]** pour afficher d'autres grandeurs de mesure pendant la mesure.

- Appuyez sur la touche **[3]** pour afficher les valeurs mesurées sur la ligne 5. Maintenez la touche **[9]** appuyée pendant quelques secondes pour afficher la grandeur de mesure sur la ligne 4.
- Appuyez sur la touche **[9]** pour afficher les valeurs mesurées sur la ligne 4. Maintenez la touche **[3]** appuyée pendant quelques secondes pour afficher la grandeur de mesure sur la ligne 5.

Basculement entre les canaux de mesure (mode SuperUser)

Si Param. basé sur canaux a été sélectionné pour la configuration du point de mesure, la mesure démarre sur plusieurs canaux de mesure. L'affichage des valeurs mesurées peut être adapté comme suit :

Mode AutoMux

Dans le mode AutoMux, les valeurs mesurées de tous les canaux de mesure activés sont affichées l'une après l'autre. Au bout de 3 s, l'affichage bascule sur le canal de mesure suivant. Le temps de commutation peut être modifié au point de menu Divers\Dialogues/menus\Temps commutation.

Mode HumanMux

Dans le mode HumanMux, les valeurs mesurées d'un seul canal de mesure sont affichées. La mesure sur les autres canaux de mesure continue.

- Appuyez sur la touche pour afficher le prochain canal de mesure activé. Les valeurs mesurées du canal de mesure sélectionné sont affichées.

Chaque mesure démarre en mode AutoMux. Appuyez sur la touche pour basculer entre les modes.

9.4.2 Ligne d'état

La ligne d'état regroupe les données importantes de la mesure en cours, permettant d'en évaluer la qualité et la précision. Appuyez sur la touche pendant la mesure pour faire défiler l'affichage jusqu'à la ligne d'état.

Fig. 9.3 : Affichage de la ligne d'état

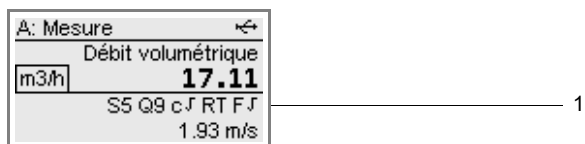

1 – ligne d'état

Tab. 9.9 : Description de la ligne d'état

	valeur	signification
S	0 ... 9	amplitude du signal < 5 % ... ≥ 90 % Les valeurs ≥ 3 sont suffisantes pour la mesure.
Q	0 ... 9	qualité du signal < 5 % ... ≥ 90 %
c	√ ↑ ↓ ?	célérité du son comparaison de la célérité du son mesurée et de celle prévue dans le fluide La célérité du son prévue est calculée à partir des paramètres du fluide. ok, correspond à la valeur prévue > 20 % de la valeur prévue < 20 % de la valeur prévue inconnue, ne peut pas être mesurée

Tab. 9.9 : Description de la ligne d'état

	valeur	signification
R		profil d'écoulement information sur le profil d'écoulement, basée sur le nombre de Reynolds
	T	profil d'écoulement totalement turbulent
	L	profil d'écoulement totalement laminaire
	↑	zone transitoire entre l'écoulement laminaire et celui turbulent
	?	inconnu, ne peut pas être calculé
F		vitesse d'écoulement comparaison de la vitesse d'écoulement mesurée avec les limites d'écoulement du système
	√	ok, la vitesse d'écoulement ne se situe pas dans la zone critique
	↑	la vitesse d'écoulement est supérieure à la valeur limite actuelle
	↓	la vitesse d'écoulement est inférieure au débit de fuite actuel
	0	la vitesse d'écoulement se situe dans la zone limite de la méthode de mesure
?	inconnue, ne peut pas être mesurée	

9.4.3 Valeurs de diagnostic

Les valeurs de diagnostic indiquées dans le Tab. 9.6 peuvent être affichées pendant la mesure.

- Appuyez sur ENTER pour afficher l'écran de diagnostic.
- Si la mesure a démarré sur plusieurs canaux de mesure, appuyez sur ENTER pour afficher l'écran de diagnostic pour le canal de mesure B.
- Appuyez de nouveau sur ENTER pour revenir à l'affichage des valeurs mesurées.

9.4.4 Paramètres

Température du capteur

En mode SuperUser et SuperUser avancé la température du capteur peut être affichée pendant la mesure.

Appuyez sur la touche pendant la mesure pour faire défiler l'affichage jusqu'à la température du capteur.

Fig. 9.4 : Affichage de la température du capteur

Mesure	
Débit volumétrique	
m ³ /h	403.37
SENSOR= 21 °C	
Température capteur	

Avis !

Si le respect de la température du capteur spécifiée doit être contrôlé, un déclencheur d'événement peut être défini pour cette valeur de température.

Affichage des paramètres

Les paramètres réglés peuvent être affichés pendant la mesure.

- Appuyez sur la touche  pendant la mesure.

Le transmetteur retourne au menu principal.

Fig. 9.5 : Affichage du menu principal pendant la mesure

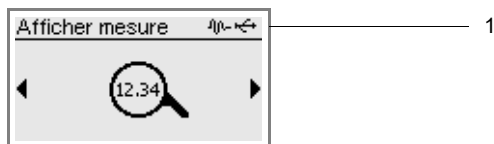

1 – témoin d'état

La mesure continue en arrière-plan. Le symbole  de témoin d'état s'affiche.

- Appuyez sur la touche  ou  pour sélectionner un menu et afficher ses paramètres.

Avis !

Pendant la mesure, il n'est pas possible de modifier les paramètres. Si vous essayez de le faire, le message `Mode lecture` s'affiche. Pour les modifier, la mesure doit être arrêtée.

Informations sur la mémoire de valeurs mesurées

Les informations sur la mémoire de valeurs mesurées peuvent être affichées pendant la mesure.

- Appuyez sur la touche  jusqu'à l'affichage de l'écran suivant :

Fig. 9.6 : Informations sur la mémoire de valeurs mesurées



Si le buffer circulaire est désactivé, le moment auquel la mémoire de valeurs mesurées sera pleine, si tous les réglages sont conservés, est affiché sur la ligne 4.

Si le buffer circulaire est activé, sur la ligne 4 est affiché, combien de temps encore les données de mesure peuvent être enregistrées sans écraser les données plus anciennes.

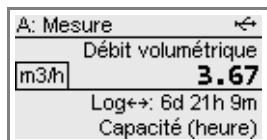
Les informations sur la mémoire de valeurs mesurées peuvent également être affichées dans le menu `Enregistrement`.

```
Enregistrement\Mémoire val. mes.\Info mémoire
```

- Appuyez sur la touche  pendant la mesure.
- Sélectionnez dans le menu `Enregistrement` l'entrée de la liste `Mémoire val. mes.\Info mémoire`.
- Appuyez sur ENTER.

Les informations sur la mémoire de valeurs mesurées sont affichées.

Affichage de l'offset de température actuel

Si le calcul de la température du fluide à partir de la célérité du son dans le fluide a été activé, l'offset de température peut être affiché pendant la mesure.

Divers\Réglages spéciaux\Fluide : c -> T



- Appuyez sur la touche  pendant la mesure.
 - Sélectionnez le point de menu Divers\Réglages spéciaux.
 - Appuyez sur ENTER jusqu'à l'affichage du point de menu Fluide : c -> T.
- L'écran suivant s'affiche :

Fig. 9.7 : Affichage de l'offset de température



9.4.5 Passage à l'affichage des valeurs mesurées

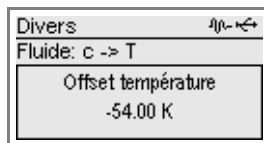







- Appuyez sur la touche  pendant quelques secondes pour revenir au menu principal.
- Sélectionnez le menu Afficher mesure.
- Appuyez sur ENTER.

L'affichage des valeurs mesurées apparaît.

9.5 Exécution de fonctions spéciales

Certaines touches ont des fonctions spéciales. Elles peuvent être utilisées pour saisir des valeurs, faire défiler les listes de sélection et exécuter certaines fonctions.

Tab. 9.10 : Fonctions spéciales

touche	fonction
	basculement entre les modes AutoMux et HumanMux ⁽¹⁾
	affichage du compteur
	déclenchement d'un snap
	basculement entre les affichages standard et alternant des valeurs mesurées (uniquement pour la mesure du débit calorifique) (appuyez sur la touche pendant quelques secondes)
	basculement entre les affichages des canaux de mesure activés ⁽¹⁾
	basculement entre les modes TransitTime et FastFood
	basculement entre les modes TransitTime et NoiseTrek
	retour au menu principal pour arrêter la mesure ou afficher les paramètres
ENTER	affichage de l'écran de diagnostic

⁽¹⁾ n'apparaît que si Param. basé sur canaux a été sélectionné pour la configuration du point de mesure (mode SuperUser)

Appuyez sur la touche C pour exécuter d'autres fonctions.

- Appuyez sur la touche C jusqu'à l'affichage du point de menu Exécuter commande.
- Sélectionnez une entrée de la liste.
- Appuyez sur ENTER.

Compteurs

Mesure\Exécuter commande\Compteurs

- Sélectionnez l'entrée de la liste `Compteurs`.
- Appuyez sur ENTER.

La liste de sélection suivante s'affiche :

affichage	description
Remettre compt.	remise à zéro des compteurs
Figier l'écran	affichage de la valeur mesurée du compteur pendant quelques secondes
Réinitialiser erreur	réinitialisation de l'erreur du compteur
Arrêter/effac. compt.	arrêt et remise à zéro des compteurs
Démarrer compteurs	démarrage des compteurs

Mode de mesure

Si le mode `NoiseTrek` ou `FastFood` est autorisé, il est possible de basculer entre ces modes et le mode `TransitTime`.

Mesure\Exécuter commande\Mode de mesure

- Sélectionnez l'entrée de la liste `Mode de mesure`.
- Appuyez sur ENTER.
- Sélectionnez de la liste un mode de mesure.
- Appuyez sur ENTER.

Basculement entre les canaux (mode SuperUser)

Si `Param. basé sur canaux` a été sélectionné pour la configuration du point de mesure, l'affichage des valeurs mesurées peut être adapté comme suit :

Mesure\Exécuter commande\Basculement canaux

- Sélectionnez l'entrée de la liste `Basculement canaux`.
- Appuyez sur ENTER.

Pendant la mesure, il est possible d'afficher les valeurs mesurées du canal de mesure A ou B ou de basculer automatiquement entre ces canaux.

- Sélectionnez une entrée de la liste pour le basculement entre les canaux de mesure.
- Appuyez sur ENTER.

Prise d'un snap

Mesure\Exécuter commande\Prendre un snap

- Sélectionnez l'entrée de la liste `Prendre un snap`.
- Appuyez sur ENTER.

Un snap est pris.

Remise au repos des déclencheurs d'événement

Mesure\Exécuter commande\Effacer alarmes

- Sélectionnez l'entrée de la liste Effacer alarmes.
- Appuyez sur ENTER.

Cet écran n'apparaît que si au moins un déclencheur d'événement a été paramétré et s'est déclenché.

Basculement entre les affichages standard et alternant des valeurs mesurées (uniquement pour la mesure du débit calorifique)

Mesure\Exécuter commande\Bascul. affich. activé

- Sélectionnez l'entrée de la liste Bascul. affich. activé pour activer le basculement automatique de l'affichage des valeurs mesurées.
- Appuyez sur ENTER.

Mesure\Exécuter commande\Bascul. affich. désactivé

- Sélectionnez l'entrée de la liste Bascul. affich. désactivé pour désactiver cette fonction.
- Appuyez sur ENTER.

9.6 Arrêt de la mesure

- Appuyez sur la touche  pendant quelques secondes pour revenir au menu principal.
- Sélectionnez le menu Arrêter mesure.

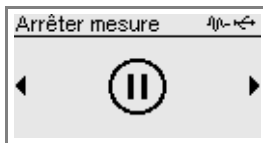

- Appuyez sur ENTER.
- Sélectionnez Oui pour arrêter la mesure.
- Appuyez sur ENTER.

La mesure s'arrête. Le menu principal s'affiche.

10 Dépannage

Danger !



Risque d'explosion lors de l'utilisation de l'équipement de mesure en atmosphère explosible

Des dommages corporels ou matériels ainsi que des situations dangereuses peuvent survenir.

→ Observez les "Consignes de sécurité pour une utilisation en atmosphère explosible".

Avertissement !



Travaux de service par du personnel non autorisé et non qualifié

Des dommages corporels ou matériels ainsi que des situations dangereuses peuvent survenir.

→ Les travaux sur le transmetteur doivent être effectués par du personnel autorisé et qualifié.

Attention !



Prescriptions de prévention des accidents pour les installations et équipements électriques

Le non-respect peut entraîner des blessures graves.

→ Pour tout travail électrique, les prescriptions de prévention des accidents pour les installations et équipements électriques doivent être observées.

Avertissement !



Contact avec des pièces sous tension

Les chocs et les arcs électriques peuvent entraîner des blessures graves. L'équipement de mesure peut être endommagé.

→ Avant tout travail sur le transmetteur (p. ex. montage, démontage, raccordement, mise en service), celui-ci doit être débranché de l'alimentation en tension. Le retrait du fusible interne ne suffit pas à cet effet.

Attention !



Contact avec des surfaces très chaudes ou froides

Risque de blessures (p. ex. dommages thermiques)

→ Lors du montage, observez les conditions ambiantes au point de mesure.

→ Portez l'équipement de protection individuelle requis.

→ Observez les réglementations en vigueur.

En cas de problèmes qui ne peuvent pas être résolus à l'aide du présent mode d'emploi, veuillez contacter notre représentant Flexim et lui donner une description détaillée de la situation. Précisez le modèle, le numéro de série et la version du micrologiciel de votre transmetteur.

L'écran ne fonctionne pas du tout ou s'éteint souvent de lui-même.

- Vérifiez le réglage du contraste du transmetteur ou saisissez le HotCode **555000** pour rétablir le contraste moyen.
- Assurez-vous que la bonne tension est présente aux bornes. Vérifiez sur la plaquette signalétique, sous le bornier extérieur droit, la tension d'alimentation pour laquelle le transmetteur est prévu.
- Si l'alimentation en tension est en ordre, les capteurs ou un composant du transmetteur sont défectueux. Les capteurs et le transmetteur doivent être retournés à Flexim pour réparation.
- Si le transmetteur n'est raccordé qu'au travers de l'interface USB, le rétroéclairage s'éteint.

Le témoin d'état affiche une erreur (symbole ).

- Appuyez sur la touche  pour revenir au menu principal.
- Sélectionnez le point de menu `Enregistrement\Journal d'évén.`
- Appuyez sur ENTER.

La liste des messages d'erreur s'affiche.

La date et l'heure affichées sont fausses, les valeurs mesurées sont effacées lorsque le transmetteur est mis hors tension.

- Si la date et l'heure sont remises à zéro ou fausses après une mise hors tension et remise sous tension ou si les valeurs mesurées ont été effacées, la pile de sauvegarde des données doit être remplacée.

Une sortie ne fonctionne pas.

- Assurez-vous que les sorties sont configurées correctement. Contrôlez le fonctionnement de la sortie. Si la sortie est défectueuse, veuillez contacter Flexim.

10.1 Problèmes de mesure

La mesure est impossible car aucun signal n'est reçu. La grandeur de mesure est suivie d'un point d'interrogation. La DEL s'allume en rouge après le démarrage de la mesure.

- Assurez-vous que les paramètres saisis sont corrects, notamment le diamètre extérieur de la conduite, l'épaisseur de la paroi et la célérité du son dans le fluide. Erreurs typiques : vous avez saisi la circonférence ou le rayon de la conduite au lieu de son diamètre, ou le diamètre intérieur au lieu du diamètre extérieur.
- Contrôlez le nombre de trajets du son.
- Assurez-vous que l'écart entre les capteurs recommandé a été respecté lors du montage des capteurs.
- Assurez-vous d'avoir sélectionné un point de mesure adéquat et saisi le nombre correct de trajets du son.
- Essayez d'obtenir un meilleur contact acoustique entre la conduite et les capteurs.
- Saisissez un nombre inférieur de trajets du son. L'amortissement du signal est peut-être trop élevé en raison d'une viscosité élevée du fluide ou de la présence de dépôts sur la paroi intérieure de la conduite.

Le signal de mesure est reçu mais aucune valeur mesurée n'est obtenue.

- Si la limite supérieure ou inférieure de la vitesse d'écoulement est dépassée, UNDEF s'affiche et un point d'exclamation apparaît à la suite de la grandeur de mesure. Les valeurs mesurées sont signalées non valables. Adaptez la valeur limite aux conditions de mesure.
- En l'absence d'un point d'exclamation, la mesure est impossible au point de mesure sélectionné.

Le signal disparaît pendant la mesure.

- Si la conduite s'est vidée puis remplie de nouveau et aucun signal de mesure n'est reçu par la suite, veuillez contacter Flexim.
- Attendez que le contact acoustique se rétablisse. Une proportion temporairement élevée de bulles gazeuses et de particules solides dans le fluide peut interrompre la mesure.

Les valeurs mesurées diffèrent fortement des valeurs attendues.

- Des valeurs mesurées fausses sont souvent dues à des paramètres erronés. Assurez-vous que les paramètres saisis pour le point de mesure sélectionné sont corrects.

10.2 Sélection du point de mesure

- Assurez-vous que l'écart min. recommandé par rapport à toutes les sources de perturbation est respecté.
- Évitez les points de mesure où se forment des dépôts dans la conduite.
- Évitez les points de mesure situés à proximité de parties déformées ou détériorées de la conduite ou à proximité de soudures.
- Veillez à ce que la surface de la conduite au niveau du point de mesure soit plane.
- Mesurez la température au point de mesure et assurez-vous que les capteurs utilisés sont appropriés à cette température.
- Assurez-vous que le diamètre extérieur de la conduite est dans la plage de mesure des capteurs.
- Pour la mesure sur une conduite horizontale, il est recommandé de fixer les capteurs latéralement sur la conduite.
- Une conduite montée à la verticale doit toujours être remplie au point de mesure. Le fluide devrait circuler vers le haut.
- Il ne doit pas y avoir de formation de bulles gazeuses (même un fluide exempt de bulles peut les former en se détendant, p. ex. en amont des pompes et en aval d'élargissements importants de la section).

10.3 Contact acoustique maximal

- voir section 6.2

10.4 Problèmes spécifiques à l'application

La célérité du son dans le fluide est fausse.

- Si la célérité du son saisie pour le fluide ne correspond pas à la valeur réelle, l'écart calculé entre les capteurs peut ne pas être correct.
- La célérité du son dans le fluide est utilisée pour calculer l'écart entre les capteurs, ce qui en fait un paramètre très important pour le positionnement des capteurs. Les célérités du son enregistrées dans le transmetteur sont données uniquement à titre indicatif.

La rugosité saisie pour la conduite n'est pas appropriée.

- Vérifiez la valeur saisie en tenant compte de l'état de la conduite.

La mesure sur des conduites composées de matériaux poreux (p. ex. béton ou fonte de fer) n'est possible que sous certaines conditions.

- Veuillez contacter Flexim.

La mesure sur des conduites possédant un revêtement intérieur peut être problématique si le revêtement n'est pas parfaitement solidaire de la paroi ou s'il se compose d'un matériau absorbant les sons.

- Essayez de mesurer sur une section de la conduite dépourvue de revêtement intérieur.

Les fluides très visqueux atténuent fortement le signal ultrasonore.

- La mesure de fluides présentant une viscosité $> 1000 \text{ mm}^2/\text{s}$ n'est possible que sous réserve.

Les bulles gazeuses ou les particules solides présentes en forte quantité dans le fluide dispersent et absorbent le signal ultrasonore et atténuent donc le signal de mesure.

- La mesure est impossible si la proportion est $\geq 10 \%$. Avec un pourcentage élevé mais $< 10 \%$, la mesure peut être possible sous certaines conditions.

10.5 Déviations importantes des valeurs mesurées

La célérité du son dans le fluide est fausse.

- Si la célérité du son dans le fluide sélectionné ne correspond pas à la valeur réelle, un signal réfléchi directement sur la paroi de la conduite peut être pris pour le signal de mesure. Le débit que le transmetteur calcule à partir de ce signal erroné est alors très faible ou fluctue autour de zéro.

La limite supérieure saisie pour la vitesse d'écoulement est trop basse.

- Toutes les vitesses d'écoulement mesurées qui dépassent la limite supérieure sont ignorées et signalées non valables. Toutes les grandeurs dérivées de la vitesse d'écoulement sont également déclarées non valables. Si plusieurs valeurs mesurées correctes sont ignorées de cette manière, les valeurs des compteurs seront trop basses.

Le débit de fuite saisi est trop élevé.

- Toutes les vitesses d'écoulement inférieures au débit de fuite sont mises à zéro, de même que toutes les grandeurs dérivées. Pour pouvoir effectuer des mesures avec de faibles vitesses d'écoulement, le débit de fuite doit être réglé sur une valeur suffisamment faible (réglage par défaut : 2.5 cm/s).

La rugosité saisie pour la conduite n'est pas appropriée.

La vitesse d'écoulement du fluide se situe en dehors de la plage de mesure du transmetteur.

Le point de mesure est inadéquat.

- Sélectionnez un autre point de mesure pour voir si les résultats sont meilleurs. La section d'une conduite n'est jamais parfaitement circulaire, ce qui se répercute sur le profil d'écoulement.

10.6 Problèmes concernant les compteurs

Les valeurs des compteurs sont trop basses.

- L'un des compteurs a atteint la limite supérieure et doit être manuellement remis à zéro.

La somme des compteurs n'est pas correcte.

- La somme des deux compteurs (le débit ΣQ) émise par une sortie n'est plus valable après le premier débordement de l'un des compteurs.

La valeur du compteur est suivie d'un point d'interrogation.

- La mesure n'était temporairement pas possible et, pour cette raison, la valeur du compteur peut être fausse.

10.7 Problèmes lors de la mesure du débit calorifique

Les valeurs mesurées pour la température du fluide diffèrent des valeurs effectives.

- Les sondes de température ne sont pas suffisamment isolées.
- Si le diamètre de la conduite est faible, la sonde de température est soulevée de la surface de la conduite par la mousse isolante.

La valeur absolue mesurée pour le débit calorifique est exacte mais son signe est inversé.

- Contrôlez l'assignation des températures dans le circuit aller et le circuit retour aux entrées de température.

Le débit calorifique calculé diffère du débit calorifique effectif bien que les valeurs du débit et de la température mesurées soient exactes.

- Vérifiez les coefficients de débit calorifique du fluide.

11 Entretien et nettoyage

Danger !



Risque d'explosion lors de l'utilisation de l'équipement de mesure en atmosphère explosible

Des dommages corporels ou matériels ainsi que des situations dangereuses peuvent survenir.

→ Observez les "Consignes de sécurité pour une utilisation en atmosphère explosible".

Avertissement !



Travaux de service par du personnel non autorisé et non qualifié

Des dommages corporels ou matériels ainsi que des situations dangereuses peuvent survenir.

→ Les travaux sur le transmetteur doivent être effectués par du personnel autorisé et qualifié.

Avertissement !



Contact avec des pièces sous tension

Les chocs et les arcs électriques peuvent entraîner des blessures graves. L'équipement de mesure peut être endommagé.

→ Avant tout travail sur le transmetteur (p. ex. montage, démontage, raccordement, mise en service), celui-ci doit être débranché de l'alimentation en tension. Le retrait du fusible interne ne suffit pas à cet effet.

Attention !



Prescriptions de prévention des accidents pour les installations et équipements électriques

Le non-respect peut entraîner des blessures graves.

→ Pour tout travail électrique, les prescriptions de prévention des accidents pour les installations et équipements électriques doivent être observées.

Attention !



Contact avec des surfaces très chaudes ou froides

Risque de blessures (p. ex. dommages thermiques)

→ Lors du montage, observez les conditions ambiantes au point de mesure.

→ Portez l'équipement de protection individuelle requis.

→ Observez les réglementations en vigueur.

11.1 Entretien

Le transmetteur et les capteurs ne nécessitent pratiquement pas d'entretien. Pour assurer la sécurité, les intervalles de maintenance suivants sont recommandés :

Tab. 11.1 : Intervalles de maintenance recommandés

objet	tâche	Intervalle	action
boîtier en acier inoxydable • transmetteur • boîtier de jonction • fixation pour capteur	contrôle visuel pour déceler la corrosion et les endommagements	annuellement ou plus souvent selon les conditions ambiantes	nettoyage
	contrôle visuel pour déceler les salissures	annuellement ou plus souvent selon les conditions ambiantes	
capteurs	contrôle du couplage des capteurs à la conduite	annuellement	remplacement de la feuille de couplage, si nécessaire
transmetteur	recherche de mises à jour du micrologiciel	annuellement	mise à jour, si nécessaire
transmetteur	test de fonctionnement	annuellement	extraction des valeurs mesurées et de diagnostic
transmetteur et capteurs	calibration	-	voir section 11.3

11.2 Nettoyage

Boîtier

- Nettoyez le boîtier avec un chiffon doux et un spray de nettoyage et de soin pour acier inoxydable.

Capteurs

- Débarrassez les capteurs de toute trace de couplant acoustique à l'aide d'un mouchoir en papier.

11.3 Calibration

Si l'équipement de mesure est installé correctement et tel que recommandé à un endroit approprié, utilisé avec précaution et bien entretenu, aucun problème ne devrait survenir.

Le transmetteur a été calibré en usine. Lors d'une utilisation dans des conditions normales, il ne sera pas nécessaire de le calibrer de nouveau.

Une recalibration est recommandée si :

- les surfaces de contact des capteurs portent des traces d'usure visibles
- les capteurs ont été utilisés pendant une période prolongée à des températures élevées (plusieurs mois à plus de 130 °C pour les capteurs standard ou à plus de 200 °C pour les capteurs pour températures élevées)

Pour une recalibration sous conditions de référence, retournez le transmetteur, les capteurs ou tous les deux à Flexim.

12 Démontage et élimination

Danger !



Risque d'explosion lors de l'utilisation de l'équipement de mesure en atmosphère explosible

Des dommages corporels ou matériels ainsi que des situations dangereuses peuvent survenir.

→ Observez les "Consignes de sécurité pour une utilisation en atmosphère explosible".

Avertissement !



Montage, raccordement et mise en service par du personnel non autorisé et non qualifié

Des dommages corporels ou matériels ainsi que des situations dangereuses peuvent survenir.

→ Les travaux sur le transmetteur doivent être effectués par du personnel autorisé et qualifié.

Avertissement !



Contact avec des pièces sous tension

Les chocs et les arcs électriques peuvent entraîner des blessures graves. L'équipement de mesure peut être endommagé.

→ Avant tout travail sur le transmetteur (p. ex. montage, démontage, raccordement, mise en service), celui-ci doit être débranché de l'alimentation en tension. Le retrait du fusible interne ne suffit pas à cet effet.

Attention !



Prescriptions de prévention des accidents pour les installations et équipements électriques

Le non-respect peut entraîner des blessures graves.

→ Pour tout travail électrique, les prescriptions de prévention des accidents pour les installations et équipements électriques doivent être observées.

12.1 Démontage

Le démontage se fait dans l'ordre inverse du montage.

12.2 Élimination

L'équipement de mesure doit être éliminé dans le respect des réglementations en vigueur.

Important !

L'élimination appropriée des composants usagés du transmetteur et des accessoires permet d'éviter les dommages environnementaux et de préserver les ressources.

En fonction du matériau, les composants doivent rejoindre les déchets résiduels, spéciaux ou recyclables dans le respect des réglementations en vigueur.

Les batteries doivent être éliminées séparément des appareils électriques ou électroniques.

Pour ce faire, retirez les batteries de l'appareil et faites-les rejoindre le système de traitement prévu à cet effet.

Flexim reprend gratuitement les composants conformément aux réglementations nationales.

Veuillez contacter Flexim.

13 Modes utilisateur

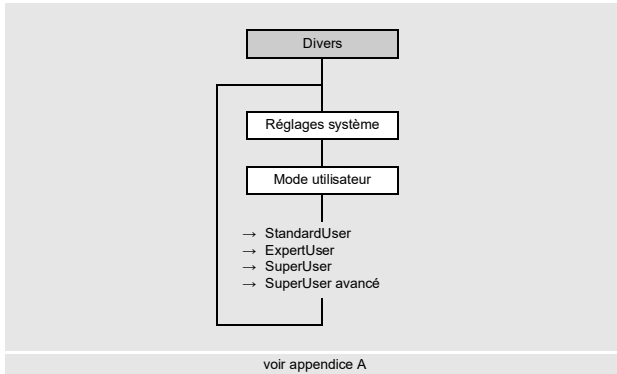

Les modes utilisateur rendent possibles un diagnostic avancé des signaux et des valeurs mesurées de même que la définition de paramètres supplémentaires, adaptés à l'application.

Les modes utilisateur suivants peuvent être sélectionnés :

- StandardUser
- ExpertUser
- SuperUser
- SuperUser avancé

Suivant le mode utilisateur sélectionné, les points de menu suivants s'affichent dans le menu Calibration et au point de menu Divers\Réglages spéciaux :

Tab. 13.1 : Points de menu des modes utilisateur

point de menu	StandardUser	ExpertUser	SuperUser	SuperUser avancé	réglage par défaut
point de menu Divers\Réglages spéciaux					
Autoriser NoiseTrek	x	x	x	x	Hors service
Démarr. en mode mesure	x	x	x	x	
Délect. racleurs			x	x	Hors service
Mode turbulence	x	x	x	x	Hors service
Amplification max.		x	x	x	Hors service
Délect. signal cond.		x	x	x	En service
Fluide : c -> T	x	x	x	x	Hors service
menu Calibration					
Débit de fuite	x	x	x	x	En service
Limite vit. écoul.		x	x	x	Hors service
Calib. paroi LWT			x	x	Hors service
Calibr. linéaire			x	x	Hors service
Correction profil		x	x	x	En service
Facteur pondération			x	x	Hors service
Calibration multipoint (si autorisée au point de menu Divers\Mesure\Réglages mesure)	x	x	x	x	
entrée de la liste au point de menu Sorties\...\Grandeur source\Valeurs diagnost.					
Température capteur			x	x	
Dépass. temp. capt.			x	x	
grandeur source pour le paramétrage basé sur les canaux dans le menu Sorties					
Diagnostic avancé			x	x	

Sélection du mode utilisateur

Divers\Réglages système\Mode utilisateur

- Sélectionnez le point de menu `Mode utilisateur`.
- Appuyez sur ENTER.
- Sélectionnez une entrée de la liste.
- Appuyez sur ENTER.

13.1 Mode StandardUser

Dans ce mode, toutes les mesures prévues pour l'application considérée peuvent être réalisées. Lors de la première mise en service, le transmetteur est dans le mode StandardUser.

13.1.1 Mode NoiseTrek

Le mode NoiseTrek peut être utilisé pour les mesures avec un pourcentage élevé de bulles gazeuses ou de particules solides.

Avis !

Le mode TransitTime offre une exactitude de mesure supérieure à celle du mode NoiseTrek et devrait par conséquent être privilégié.

En mode NoiseTrek, la célérité du son dans le fluide ne peut pas être déterminée.

Les valeurs de diagnostic suivantes ne sont pas disponibles en mode NoiseTrek : qualité du signal, variation de l'amplitude, variation du temps de transit et détection de racleurs.

Divers\Réglages spéciaux\Autoriser NoiseTrek

- Sélectionnez le point de menu `Divers\Réglages spéciaux`.
- Appuyez sur ENTER jusqu'à l'affichage du point de menu `Autoriser NoiseTrek`.
- Sélectionnez `Réglage défaut` si vous ne souhaitez pas effectuer de saisies personnalisées.
- Sélectionnez `En service` pour autoriser le mode NoiseTrek. Sélectionnez `Hors service` pour le bloquer.
- Appuyez sur ENTER.

Si `En service` a été sélectionné, la liste comprend les entrées suivantes :

- Manuel
- HybridTrek
- Faisceaux parallèles

Cette fonction n'est pas disponible si le moyennage des canaux synchronisés a été activé au point de menu `Divers\Mesure\Modes de mesure\Moyennage can. synch.`

13.1.1.1 Manuel

Pour basculer manuellement entre les modes TransitTime et NoiseTrek au cours d'une mesure, appuyez sur la touche lorsque l'écran des valeurs mesurées est affiché.

13.1.1.2 Mode HybridTrek

Le mode HybridTrek combine les modes TransitTime et NoiseTrek. Lors d'une mesure en mode HybridTrek, le transmetteur bascule automatiquement entre les modes TransitTime et NoiseTrek suivant le pourcentage de bulles gazeuses et de particules solides dans le fluide afin d'obtenir des valeurs mesurées valables.

Si le mode NoiseTrek a été autorisé, le point de menu `HybridTrek` apparaît.

Divers\Réglages spéciaux\HybridTrek

- Sélectionnez `En service` pour activer le basculement automatique entre les modes TransitTime et NoiseTrek.
Si `En service` a été sélectionné, le mode NoiseTrek peut également être activé et désactivé manuellement au cours de la mesure.
- Sélectionnez `Hors service` pour désactiver le basculement automatique entre les modes TransitTime et NoiseTrek.
Si `Hors service` a été sélectionné, le mode NoiseTrek ne peut être activé et désactivé que manuellement au cours de la mesure.
- Appuyez sur ENTER.

```
Divers\Réglages spéciaux\HybridTrek\TT -> NT
```

Si le basculement automatique entre les modes TransitTime et NoiseTrek a été activé, la configuration de paramètres supplémentaires est nécessaire.

- Saisissez la durée au bout de laquelle le transmetteur doit basculer du mode TransitTime sur le mode NoiseTrek en l'absence de valeurs mesurées valables.
- Appuyez sur ENTER.

```
Divers\Réglages spéciaux\HybridTrek\NT -> TT
```

- Saisissez la durée au bout de laquelle le transmetteur doit basculer du mode NoiseTrek sur le mode TransitTime en l'absence de valeurs mesurées valables.
- Appuyez sur ENTER.

```
Divers\Réglages spéciaux\HybridTrek\NT -> TT possible
```

En présence de valeurs mesurées valables en mode NoiseTrek, il est possible de basculer régulièrement sur le mode TransitTime pour vérifier si une mesure est de nouveau possible dans ce mode. L'intervalle de temps et la durée du contrôle du mode TransitTime se règlent de la manière suivante :

- Saisissez la durée au bout de laquelle le transmetteur doit basculer sur le mode TransitTime. Si vous saisissez 0 (zéro), le transmetteur ne bascule pas sur le mode TransitTime.
- Appuyez sur ENTER.

```
Divers\Réglages spéciaux\HybridTrek\Maintenir TT
```

- Saisissez la durée au bout de laquelle le transmetteur doit à nouveau basculer du mode TransitTime sur le mode NoiseTrek en l'absence de valeurs mesurées valables.
- Appuyez sur ENTER.

Exemple

```
TT -> NT : 40 s  
NT -> TT : 60 s  
NT -> TT possible : 300 s  
Maintenir TT : 5 s
```

Si aucune mesure n'est possible pendant 40 s en mode TransitTime, le transmetteur bascule sur le mode NoiseTrek. Si aucune mesure n'est possible pendant 60 s en mode NoiseTrek, le transmetteur retourne au mode TransitTime.

Si la mesure en mode NoiseTrek fournit des valeurs mesurées valables, le transmetteur bascule toutes les 300 s sur le mode TransitTime. Si aucune mesure n'est possible pendant 5 s en mode TransitTime, le transmetteur retourne au mode NoiseTrek. Si une valeur mesurée valable est obtenue dans les 5 s en mode TransitTime, le transmetteur reste dans ce mode.

13.1.2 Démarrage en mode de mesure

Certaines applications nécessitent de démarrer la mesure dans un mode de mesure précis.

```
Divers\Réglages spéciaux\Démarr. en mode mesure
```

- Sélectionnez le point de menu `Divers\Réglages spéciaux`.
 - Appuyez sur ENTER jusqu'à l'affichage du point de menu `Démarr. en mode mesure`.
- Le point de menu `Démarr. en mode mesure` n'apparaît que si le mode `FastFood` ou `NoiseTrek` a été autorisé.
- Sélectionnez `TransitTime`, `FastFood` ou `NoiseTrek` pour démarrer la mesure dans le mode correspondant.
 - Appuyez sur ENTER.

```
Divers\Réglages spéciaux\Démarr. en mode mesure\Uniquement mode ...
```

- Sélectionnez `Oui` si le mode de mesure doit toujours être conservé. Sélectionnez `Non` si un autre mode de mesure peut être sélectionné avec la touche `[0]` au cours de la mesure.

Pour pouvoir être sélectionnés, les modes de mesure `FastFood` et `NoiseTrek` doivent être disponibles et activés dans le transmetteur.

Cette fonction n'est pas disponible si le moyennage des canaux synchronisés a été activé au point de menu `Divers\Mesure\Modes de mesure\Moyennage can. synch.`

13.1.3 Mode turbulence

En cas de fortes turbulences, c'est-à-dire de nombres de Reynolds élevés ou de profils d'écoulement perturbés en raison de courtes longueurs d'entrée/sortie, il y a de grandes fluctuations des temps de transit des signaux ultrasonores, qui entraînent une mauvaise qualité du signal (p. ex. amplitude du signal réduite, amplification élevée). Une mesure instable avec des pertes de signal fréquentes et une variation de l'amplitude `VariAmp > 5 %` indiquent de fortes turbulences. Dans ce cas, il peut être utile d'activer le mode turbulence.

Conditions de mesure en mode turbulence activé

- Lorsque le mode turbulence est désactivé, le SNR doit être > 15 dB.
- Lorsque le mode turbulence est activé, l'amplification du signal est inférieure d'au moins 3 dB à celle en mode turbulence désactivé. L'amplification du signal doit être mesurée à des vitesses d'écoulement, pour lesquelles on suppose de fortes turbulences

Si ces critères sont remplis, l'incertitude de mesure spécifiée est respectée même si le mode turbulence est activé.

S'ils ne sont pas remplis, la mesure en mode turbulence désactivé doit être privilégiée.

```
Divers\Réglages spéciaux\Mode turbulence
```

- Sélectionnez le point de menu `Divers\Réglages spéciaux`.
- Appuyez sur ENTER jusqu'à l'affichage du point de menu `Mode turbulence`.
- Sélectionnez `En service` pour activer le mode turbulence. Sélectionnez `Hors service` pour le désactiver. Sélectionnez `Réglage défaut` si vous ne souhaitez pas effectuer de saisies personnalisées.
- Appuyez sur ENTER.

13.1.4 Calcul de la température du fluide à partir de la célérité du son dans le fluide

```
Divers\Réglages spéciaux\Fluide : c -> T
```

- Sélectionnez le point de menu `Divers\Réglages spéciaux`.
- Appuyez sur ENTER jusqu'à l'affichage du point de menu `Fluide : c -> T`.
- Sélectionnez `En service` pour calculer la température du fluide à partir de la célérité du son ou `Hors service` pour ne pas le faire.
- Appuyez sur ENTER.

13.1.5 Débit de fuite

Le débit de fuite est une limite inférieure pour la vitesse d'écoulement. Toutes les vitesses d'écoulement mesurées qui n'atteignent pas la valeur limite sont mises à zéro.

Le débit de fuite peut être lié à la direction d'écoulement.

Calibration\Débit de fuite

- Sélectionnez le point de menu Calibration\Débit de fuite.
- Appuyez sur ENTER.
- Sélectionnez *Hors service* si vous ne souhaitez pas saisir de valeur pour le débit de fuite.
- Sélectionnez *Réglage défaut* si vous ne souhaitez pas effectuer de saisies personnalisées (réglage par défaut : ± 25 mm/s).
- Sélectionnez *Personnalisé* pour définir les valeurs du débit de fuite pour les directions d'écoulement positive et négative.
- Appuyez sur ENTER.

Calibration\Débit de fuite\Personnalisé\+Débit de fuite

Toutes les valeurs de la vitesse d'écoulement pour la direction d'écoulement positive qui sont inférieures à cette limite sont mises à zéro.

- Saisissez le débit de fuite.
- Appuyez sur ENTER.

Calibration\Débit de fuite\Personnalisé\ -Débit de fuite

Toutes les valeurs (absolues) de la vitesse d'écoulement pour la direction d'écoulement négative qui sont inférieures à cette limite absolue sont mises à zéro.

- Saisissez le débit de fuite sous forme de valeur absolue.
- Appuyez sur ENTER.

13.1.6 Calibration multipoint

Il est possible de saisir une série de valeurs mesurées pour définir une courbe de calibration pour la vitesse d'écoulement.

Enregistrement de la série de valeurs mesurées :

- Démarrez une mesure avec le transmetteur et un appareil de référence.
- Augmentez graduellement la valeur de la vitesse d'écoulement. La plage de mesure doit être identique à la plage de travail ultérieure.
- Notez ou enregistrez les valeurs mesurées.

Saisie de la série de valeurs mesurées :

- Activez la calibration multipoint au point de menu *Divers\Mesure\Réglages mesure*.
- Sélectionnez le point de menu Calibration\Calibration multipoint.
- Appuyez sur ENTER.

Calibration\Calibration multipoint

- Sélectionnez *Oui* pour définir une courbe de calibration. Sélectionnez *Non* pour mesurer sans calibration.
- Appuyez sur ENTER.

Calibration\Calibration multipoint\Points de calibration

- Saisissez le nombre de paires de valeurs mesurées.
- Appuyez sur ENTER.

Calibration\Calibration multipoint\Point x=val. effect.

- Saisissez la valeur mesurée du transmetteur.
- Appuyez sur ENTER.

Calibration\Calibration multipoint\Point x=val. nominale

- Saisissez la valeur mesurée de l'appareil de référence.
- Appuyez sur ENTER.
- Répétez la saisie pour toutes les paires de valeurs mesurées.
- Appuyez sur ENTER après chaque saisie.

Calibration\Calibration multipoint\Utilisation bidirect.

- Sélectionnez **Oui** pour appliquer la courbe de calibration également aux vitesses d'écoulement négatives. Sélectionnez **Non** si elle ne doit pas être appliquée aux vitesses d'écoulement négatives.

13.2 Mode ExpertUser

Certains points de menu non visibles dans le mode StandardUser sont affichés en plus.

Avis !

Le mode ExpertUser s'adresse à des utilisateurs expérimentés connaissant bien l'application. Les paramètres modifiés peuvent se répercuter sur le mode StandardUser et conduire à des erreurs de mesure ou à une défaillance de la mesure après la configuration d'un nouveau point de mesure.

Avis !

Certains paramètres définis restent activés lors du passage au mode StandardUser. Ils sont affichés mais ne peuvent pas être modifiés.

13.2.1 Correction du profil

Les versions suivantes peuvent être sélectionnées dans le transmetteur pour calculer le facteur de calibration mécanique de l'écoulement k_{Re} :

- k_{Re} 1.0 : correction du profil (version précédente)
- k_{Re} 2.0 : correction du profil améliorée (version actuelle)
- k_{Re} 2.0 corr. perturb. : correction du profil améliorée dans des conditions non idéales à l'entrée pour la direction d'écoulement positive (direction d'écoulement négative sans correction des sources de perturbation, réglage par défaut)
- k_{Re} 2.0 perturb.bidirect. : correction du profil améliorée dans des conditions non idéales à l'entrée pour les directions d'écoulement positive et négative (basculement automatique de la correction du profil en fonction de la direction d'écoulement)

Le réglage de la correction du profil comprend les étapes suivantes :

- sélection de la version de la correction du profil dans le menu **Divers**

Si k_{Re} 2.0 corr. perturb. ou k_{Re} 2.0 perturb.bidirect. a été sélectionné :

- sélection de la source de perturbation dans le menu **Paramètres**
- saisie de l'écart par rapport aux sources de perturbation dans le menu **Paramètres**

L'écart par rapport aux sources de perturbation doit être mesuré à partir de l'extrémité de la source de perturbation donnée (voir Tab. 3.1).

Avis !

Si k_{Re} 2.0 corr. perturb. ou k_{Re} 2.0 perturb.bidirect. a été sélectionné, les capteurs doivent être montés en réflexion, en X ou en X décalé (compensation des effets d'écoulement transversal).

Sélection de la version

Divers\Mesure\Réglages mesure\Correction profil

- Sélectionnez le point de menu Divers\Mesure\Réglages mesure.
- Appuyez sur ENTER jusqu'à l'affichage du point de menu Correction profil.
- Sélectionnez une entrée de la liste (réglage par défaut : kRe 2.0 corr. perturb.).
- Appuyez sur ENTER.

Sélection de la source de perturbation

Paramètres\Source de perturbation

- Sélectionnez une entrée de la liste.
- Appuyez sur ENTER.

Si kRe 2.0 corr. perturb. ou kRe 2.0 perturb.bidirect. a été sélectionné, vous devez saisir les paramètres des sources de perturbation.

Tab. 13.2 : Paramètres des sources de perturbation

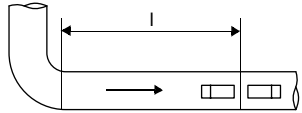
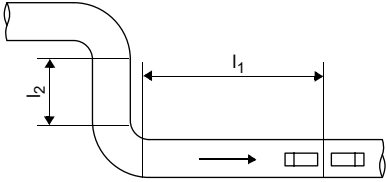
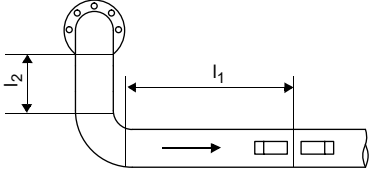
source de perturbation	paramètre	description
Coude à 90°	Écart perturbation (l)	
Coude double à 90°	Écart perturbation (l ₁) Écart entre coudes (l ₂)	
Coude doub. 90°, 2 plans	Écart perturbation (l ₁) Écart entre coudes (l ₂)	

Tab. 13.2 : Paramètres des sources de perturbation

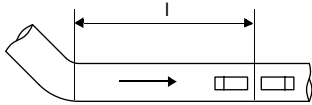
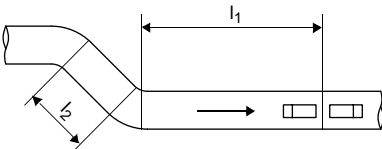
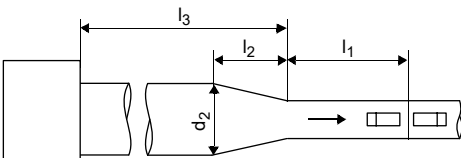
source de perturbation	paramètre	description
Coude à 45°	Écart perturbation (l)	
Coude double à 45°	Écart perturbation (l_1) Écart entre coudes (l_2)	
Réducteur	Écart perturbation (l_1) Longueur du réducteur (l_2) Diamètre ext. d'entrée (d_2) en plus, en cas de réducteur avec source de perturbation supplémentaire en amont : Écart perturb. en amont (l_3) Perturbation en amont (p. ex. coude à 90°) paramètres de la source de perturbation supplémentaire en amont	

13.2.2 Amplification maximale du signal

Afin d'empêcher que des signaux parasites et/ou des signaux de la paroi de la conduite (p. ex. dans le cas d'une conduite qui s'est vidée) soient interprétés comme des signaux utiles, une amplification max. du signal peut être définie.

Si l'amplification du signal est supérieure à l'amplification max. :

- la grandeur de mesure ne peut pas être déterminée et la valeur mesurée est signalée non valable
- l'unité de mesure est suivie d'un dièse pendant la mesure (dans le cas d'une erreur normale, un point d'interrogation est affiché)

Divers\Réglages spéciaux\Amplification max.

- Sélectionnez le point de menu Divers\Réglages spéciaux.
- Appuyez sur ENTER jusqu'à l'affichage du point de menu Amplification max.
- Sélectionnez Hors service si la mesure doit être effectuée sans limitation de l'amplification du signal.
- Sélectionnez Réglage défaut si vous ne souhaitez pas effectuer de saisies personnalisées.
- Sélectionnez Personnalisé pour définir une valeur limite pour l'amplification max. du signal.
- Appuyez sur ENTER.
- Saisissez une valeur pour l'amplification max. du signal.
- Appuyez sur ENTER.

13.2.3 Détection du signal de conduite

Lors de l'évaluation de la plausibilité du signal, le système vérifie si la célérité du son se situe à l'intérieur d'une plage définie. Le seuil absolu de la célérité du son dans le fluide utilisé à cet effet est la plus élevée des valeurs suivantes :

- seuil absolu, réglage par défaut : 1848 m/s
- valeur de la courbe de célérité du son dans le fluide au point de travail plus seuil relatif ; réglage par défaut du seuil relatif : 200 m/s

Divers\Réglages spéciaux\Défect. signal cond.

- Sélectionnez le point de menu Divers\Réglages spéciaux.
- Appuyez sur ENTER jusqu'à l'affichage du point de menu Défect. signal cond.
- Sélectionnez Hors service si la mesure doit être effectuée sans détection du signal de conduite.
- Sélectionnez Réglage défaut si vous ne souhaitez pas effectuer de saisies personnalisées et si les valeurs par défaut doivent être utilisées.
- Sélectionnez Personnalisé pour définir les valeurs pour la détection du signal de conduite.
- Appuyez sur ENTER.

Divers\Seuil absolu

- Saisissez la valeur du seuil absolu.
- Appuyez sur ENTER.

Divers\Seuil relatif

- Saisissez la valeur du seuil relatif.
- Appuyez sur ENTER.

Exemple

seuil absolu : 2007 m/s

seuil relatif : 600 m/s

valeur de la courbe de célérité du son au point de travail : 1546 m/s

Vu que $1546 \text{ m/s} + 600 \text{ m/s} = 2146 \text{ m/s}$ est supérieur au seuil absolu de 2007 m/s, cette valeur est utilisée comme seuil absolu de la célérité du son lors de l'évaluation de la plausibilité du signal.

13.2.4 Valeur limite de la vitesse d'écoulement

Dans les environnements fortement perturbés, des aberrations isolées des vitesses d'écoulement mesurées sont possibles. Si ces aberrations ne sont pas éliminées, elles se répercutent sur toutes les grandeurs de mesure dérivées qui ne peuvent alors pas servir à l'intégration (p. ex. sorties d'impulsion).

En mode ExpertUser, une valeur limite peut être saisie pour la vitesse d'écoulement.

Il est possible d'ignorer toutes les vitesses d'écoulement mesurées qui sont supérieures ou inférieures à la valeur limite réglée. Dans ce cas, une erreur est sortie.

Calibration\Limite vit. écoul.

- Sélectionnez le point de menu Calibration\Limite vit. écoul.
- Appuyez sur ENTER.
- Sélectionnez Hors service si vous ne souhaitez pas saisir de valeur limite pour la vitesse d'écoulement.
- Sélectionnez Réglage défaut si vous ne souhaitez pas effectuer de saisies personnalisées.
- Sélectionnez Personnalisé pour définir une valeur limite pour la vitesse d'écoulement.
- Appuyez sur ENTER.

Calibration\+Limite vit. écoul.

- Saisissez une valeur limite de vitesse d'écoulement pour la mesure dans la direction d'écoulement.
- Appuyez sur ENTER.

Si la vitesse d'écoulement est supérieure à cette valeur limite, elle est signalée non valable. La grandeur de mesure ne peut pas être déterminée. UNDEF s'affiche.

Calibration\ -Limite vit. écoul.

- Saisissez une valeur limite de vitesse d'écoulement pour la mesure dans la direction opposée à la direction d'écoulement.
- Appuyez sur ENTER.

Si la vitesse d'écoulement est inférieure à cette valeur limite, elle est signalée non valable. La grandeur de mesure ne peut pas être déterminée. UNDEF s'affiche.

Avis !

Si la valeur limite +Limite vit. écoul. sélectionnée pour la vitesse d'écoulement est trop basse ou si -Limite vit. écoul. est trop élevée, la mesure ne sera éventuellement pas possible car la plupart des valeurs mesurées seront signalées non valables.

Fig. 13.1 : Vitesse d'écoulement en-dehors de la plage de validité



- 1 – grandeur de mesure
- 2 – vitesse d'écoulement

13.2.4.1 Correction du profil spécifique au point de mesure

Dans des cas particuliers, une correction du profil spécifique au point de mesure peut être utilisée.

Calibration\Correction profil

- Sélectionnez le point de menu Calibration\Correction profil.
- Appuyez sur ENTER.
- Sélectionnez Hors service pour désactiver la correction du profil.
- Sélectionnez Réglage défaut pour utiliser le réglage global effectué au point de menu Divers\Réglages mesure\Correction profil comme correction du profil.
- Sélectionnez Personnalisé pour utiliser une correction du profil spécifique au point de mesure.
- Appuyez sur ENTER.

Si Personnalisé a été sélectionné, les paramètres de la correction du profil spécifique au point de mesure sont maintenant affichés. Les paramètres de la correction du profil sont de préférence transmis au transmetteur via l'interface de service mais peuvent également être saisis ici.

13.3 Modes SuperUser et SuperUser avancé

Certains points de menu non visibles dans les modes StandardUser et ExpertUser sont affichés en plus. En mode SuperUser avancé, la plausibilité des paramètres saisis n'est pas contrôlée.

Avis !

Les modes SuperUser et SuperUser avancé s'adressent à des utilisateurs expérimentés connaissant bien l'application. Les paramètres modifiés peuvent se répercuter sur le mode StandardUser et conduire à des erreurs de mesure ou à une défaillance de la mesure après la configuration d'un nouveau point de mesure.

Avis !

Certains paramètres définis restent actifs lors du passage au mode StandardUser. Ils sont affichés mais ne peuvent pas être modifiés.

13.3.1 Détection de racleurs

Cette fonction sert à détecter des racleurs dans la conduite. Elle est activée/désactivée en saisissant le HotCode **007028** (réglage par défaut : désactivé).

13.3.2 Calcul de la température du fluide à partir de la célérité du son dans le fluide

```
Divers\Réglages spéciaux\Fluide : c -> T
```

- Sélectionnez le point de menu `Divers\Réglages spéciaux`.
- Appuyez sur ENTER jusqu'à l'affichage du point de menu `Fluide : c -> T`.
- Sélectionnez `En service` pour calculer la température du fluide à partir de la célérité du son ou `Hors service` pour ne pas le faire.
- Appuyez sur ENTER.

Si le transmetteur est en mode `SuperUser` ou `SuperUser avancé` et si vous avez sélectionné `En service`, les options pour le calcul de la température s'affichent.

```
Divers\Réglages spéciaux\Fluide : c -> T\Mesure de température
```

- Sélectionnez `Avec calibration` pour effectuer une calibration pour la détermination de la température.
- Lors du démarrage de la mesure, un offset est déterminé comme étant la différence entre la température du fluide saisie et celle calculée à partir de la célérité du son. La température du fluide doit être saisie.
- Appuyez sur ENTER.
 - Sélectionnez `Sans calibration` en l'absence de valeur mesurée de la température.
 - Appuyez sur ENTER.

Avis !

Si la détermination de la température du fluide à partir de la célérité du son est effectuée sans calibration, des déviations importantes de température sont possibles.

- Sélectionnez `Personnalisé` si vous souhaitez saisir l'offset.
- Appuyez sur ENTER.
- Saisissez l'offset.
- Appuyez sur ENTER.

13.3.3 Calibration de la paroi de la conduite pour capteurs ondes Lamb

Il existe pour les capteurs ondes Lamb, dans le jeu de paramètres d'un canal de mesure, un facteur de calibration pour la vitesse d'écoulement non corrigée. Ce facteur de calibration dépend du matériau de la conduite.

La calibration de la paroi de la conduite pour capteurs ondes Lamb s'applique si les critères suivants sont remplis lors du démarrage de la mesure :

- des capteurs ondes Lamb sont utilisés
- la calibration de la paroi de la conduite est activée
- un facteur est défini pour le matériau de la conduite qui a été sélectionné dans le menu Paramètres

Le facteur peut être activé dans le transmetteur.

Calibration\Calib. paroi LWT

- Sélectionnez le point de menu Calibration\Calib. paroi LWT.
- Appuyez sur ENTER.
- Sélectionnez Hors service si la mesure doit être effectuée sans calibration de la paroi de la conduite.
- Sélectionnez Réglage défaut si vous ne souhaitez pas effectuer de saisies personnalisées.
- Sélectionnez En service pour définir les valeurs pour la calibration de la paroi de la conduite.
- Appuyez sur ENTER.

13.3.4 Calibration linéaire

Une correction de la vitesse d'écoulement peut être définie :

$$v_{\text{cor}} = m \cdot v + n$$

avec

- v – vitesse d'écoulement mesurée
- m – facteur, plage : -2...+2
- n – offset, plage : -12.7...+12.7 cm/s
- v_{cor} – vitesse d'écoulement corrigée

Toutes les grandeurs dérivées de la vitesse d'écoulement sont alors calculées avec la vitesse d'écoulement corrigée.

Avis !

L'activation de la correction de la vitesse d'écoulement n'est pas affichée pendant la mesure.

Calibration\Calibr. linéaire

- Sélectionnez le point de menu Calibration\Calibr. linéaire.
- Appuyez sur ENTER.
- Sélectionnez Hors service si la mesure doit être effectuée sans calibration linéaire.
- Sélectionnez Réglage défaut si vous ne souhaitez pas effectuer de saisies personnalisées.
- Sélectionnez En service pour définir les valeurs pour la calibration.
- Appuyez sur ENTER.

Calibration\Facteur

- Saisissez le facteur pour la calibration linéaire.
- Appuyez sur ENTER.

Calibration\Offset

- Saisissez l'offset pour la calibration linéaire.
- Appuyez sur ENTER.

Exemple

facteur : 1.1

offset : -10 cm/s = -0.1 m/s

Lorsqu'une vitesse d'écoulement $v = 5$ m/s est mesurée, elle est corrigée comme suit avant le calcul des grandeurs dérivées :

$$v_{\text{cor}} = 1.1 \cdot 5 \text{ m/s} - 0.1 \text{ m/s} = 5.4 \text{ m/s}$$

Exemple

facteur : -1

offset : 0

Seul le signe des valeurs mesurées change.

13.3.5 Coefficient de pondération

Pour des capteurs installés sur la même conduite, le coefficient de pondération est utilisé pour compenser les différences entre les valeurs mesurées pour la vitesse d'écoulement de plusieurs canaux de mesure.

Ces différences peuvent être dues à des déformations du profil ou à des écoulements transversaux. Ces effets sont réduits par le calcul de la moyenne des valeurs mesurées de plusieurs canaux. Toutefois, en cas de défaillance brève d'un canal de mesure, la moyenne change brusquement. Si tous les canaux de mesure sont accordés à l'aide du coefficient de pondération, ces changements brusques sont évités.

Le coefficient de pondération pour le canal de mesure x résulte de la vitesse d'écoulement v_x mesurée sur ce canal et de la vitesse d'écoulement moyenne v_m de tous les canaux de mesure :

$$w_x = \frac{v_m}{v_x}$$

Le coefficient de pondération peut être activé dans le transmetteur.

Cet écran n'apparaît pas si 1 point mes. (A) a été sélectionné au point de menu Paramètres\
Config. point de mesure.

Calibration\Facteur pondération

- Sélectionnez le point de menu Calibration\Facteur pondération.
- Appuyez sur ENTER.
- Sélectionnez Hors service si la mesure doit être effectuée sans coefficient de pondération.
- Sélectionnez Réglage défaut si vous ne souhaitez pas effectuer de saisies personnalisées.
- Sélectionnez En service pour définir le coefficient de pondération.
- Appuyez sur ENTER.

13.3.6 Température du capteur et dépassement de la température du capteur en tant que valeurs de diagnostic

Lors de la configuration des sorties, le point de menu Valeurs diagnost. contient les entrées de la liste Température capteur et Dépassement temp. capt. Les valeurs de diagnostic peuvent être transmises aux sorties du transmetteur ou définies comme source des déclencheurs d'événement.

Sorties\...\Grandeur source

- Sélectionnez Valeurs diagnost. comme grandeur source.
- Appuyez sur ENTER.
- Sélectionnez l'entrée de la liste pour la grandeur qui doit être sortie.
- Appuyez sur ENTER.

Tab. 13.3 : Grandeur source Valeurs diagnost.

grandeur source	entrée de la liste	sortie
Valeurs diagnost.	Température capteur	moyenne des températures des deux capteurs
	Dépassement temp. capt.	information d'état : oui/non

13.3.7 Activation des canaux de mesure

Installation\Sélectionner canaux

Les canaux de mesure peuvent être activés et désactivés.

- Le canal de mesure est activé.
- Le canal de mesure est désactivé.

Cet écran n'apparaît pas si le transmetteur ne possède qu'un seul canal de mesure ou si l'entrée de la liste 1 point mes. (A) a été sélectionnée au point de menu Paramètres\Config. point de mesure.

- Sélectionnez un canal de mesure avec la touche <4> ou <6>.
- Appuyez sur la touche <2> ou <8> pour activer ou désactiver le canal de mesure.

13.3.8 Paramétrage basé sur les canaux

Paramètres\Config. point de mesure\Param. basé sur canaux

- Sélectionnez au point de menu Paramètres\Config. point de mesure l'entrée de la liste Param. basé sur canaux.
- Appuyez sur ENTER.
- Sélectionnez le canal de mesure pour lequel vous souhaitez saisir les paramètres.
- Appuyez sur ENTER.

Pour la description des autres paramètres, voir section 9.1.

Les paramètres doivent être saisis séparément pour chaque canal de mesure.

13.3.9 Canaux de calcul

En plus des canaux de mesure ultrasonores, le transmetteur possède 2 canaux de calcul virtuels : Y et Z. Ceux-ci permettent de calculer les valeurs mesurées de tous les canaux de mesure.

Le résultat de la fonction de calcul définie est la valeur mesurée du canal de calcul sélectionné. Cette valeur est équivalente aux valeurs mesurées d'un canal de mesure. Toutes les opérations possibles avec les valeurs mesurées d'un canal de mesure (p. ex. comptage, enregistrement, sortie) peuvent également être exécutées avec les valeurs mesurées d'un canal de calcul.

13.3.9.1 Caractéristiques des canaux de calcul

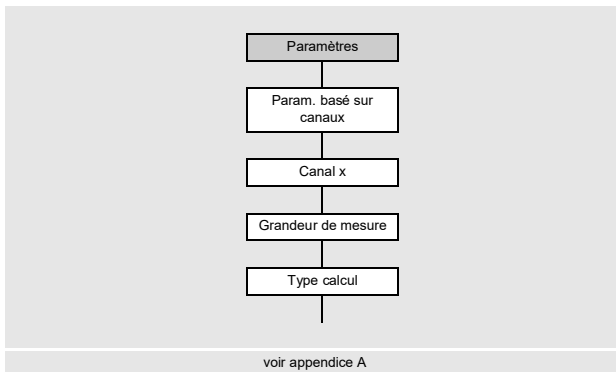

Les canaux de mesure à calculer de même que la fonction de calcul doivent être saisis dans le menu `Paramètres`.

Pour chaque canal de calcul, 2 débits de fuite peuvent être définis. Le débit de fuite ne se base pas sur la vitesse d'écoulement, comme avec les canaux de mesure. Il est défini dans l'unité de la grandeur de mesure sélectionnée pour le canal de calcul. Pendant la mesure, les valeurs calculées sont comparées aux débits de fuite et mises à zéro si cela est nécessaire.

13.3.9.2 Paramétrage d'un canal de calcul

`Paramètres\Config. point de mesure\Param. basé sur canaux\Canal Y`

- Sélectionnez au point de menu `Paramètres\Config. point de mesure` l'entrée de la liste `Param. basé sur canaux`.
 - Appuyez sur ENTER.
 - Sélectionnez un canal de calcul (ici : `Canal Y`).
 - Appuyez sur ENTER.
- La fonction de calcul actuelle est affichée.
- Appuyez sur ENTER.

Sélection du type de calcul

Tab. 13.4 : Types de calcul

Moyenne (ts can. OK)	Moyenne (1 can. OK)
moyenne avec "ET" Tous les canaux de mesure doivent fournir une valeur mesurée valable. fonction de calcul : $Y = (A + B + C + D) / 4$	moyenne avec "OU" Au moins un canal de mesure doit fournir une valeur mesurée valable. fonction de calcul : $Y = (A + B + C + D) / n$

`Paramètres\Config. point de mesure\Param. basé sur canaux\Canal Y\Type calcul`

- Sélectionnez le type de calcul.
- Appuyez sur ENTER.

Saisie des valeurs limites

Des valeurs limites pour la grandeur de mesure peuvent être définies pour chaque canal de calcul. Elles sont saisies dans l'unité de la grandeur de mesure qui a été sélectionnée pour le canal de calcul.

`Paramètres\...\Type calcul\+Limite sup.`

- Sélectionnez `Aucune limite` si le canal de calcul doit sortir toutes les valeurs positives sans limitation supérieure.
- Appuyez sur ENTER.
- Sélectionnez `Sortir valeur limite` si le canal de calcul doit sortir la valeur limite en cas de dépassement de la limite supérieure.
- Appuyez sur ENTER.
- Sélectionnez `Sortir erreur` si le canal de calcul doit sortir une erreur (`UNDEF`) en cas de dépassement de la limite supérieure.
- Appuyez sur ENTER.

Paramètres\...\Type calcul\ -Limite sup.

- Sélectionnez `Aucune limite` si le canal de calcul doit sortir toutes les valeurs négatives sans limitation supérieure.
- Appuyez sur ENTER.
- Sélectionnez `Sortir valeur limite` si le canal de calcul doit sortir la valeur limite lorsque la limite supérieure n'est pas atteinte.
- Appuyez sur ENTER.
- Sélectionnez `Sortir erreur` si le canal de calcul doit sortir une erreur (UNDEF) lorsque la limite supérieure n'est pas atteinte.
- Appuyez sur ENTER.

Pour chaque canal de calcul, 2 débits de fuite peuvent être définis. Ils sont saisis dans l'unité de la grandeur de mesure qui a été sélectionnée pour le canal de calcul.

Paramètres\...\Type calcul\ +Débit de fuite

- Saisissez une valeur pour le débit de fuite positif.
 - Appuyez sur ENTER.
- Toutes les valeurs de calcul positives qui sont inférieures à la valeur limite sont mises à zéro.

Paramètres\...\Type calcul\ -Débit de fuite

- Saisissez une valeur (absolue) pour le débit de fuite négatif.
 - Appuyez sur ENTER.
- Toutes les valeurs de calcul négatives dont les valeurs absolues sont inférieures à la valeur limite sont mises à zéro.

13.3.9.3 Mesure avec des canaux de calcul

- Sélectionnez le menu `Installation`.
- Appuyez sur ENTER.

Installation\Sélectionner canaux

- Activez les canaux nécessaires. L'activation et la désactivation des canaux de calcul se déroulent comme pour les canaux de mesure.
- Appuyez sur ENTER.

Avis !

Si un canal de mesure nécessaire à un canal de calcul activé est désactivé, ce canal de mesure ne pas pris en compte pour le calcul.

13.3.9.4 Diagnostic avancé

Le diagnostic avancé sert à la détection d'erreurs sur les canaux de mesure. Les valeurs de diagnostic avancé peuvent être transmises aux sorties du transmetteur ou définies comme source des déclencheurs d'événement.

Assignment d'une sortie

- Sélectionnez le menu `Sorties`.
- Appuyez sur ENTER.

Sorties\Courant I1 (-)

- Sélectionnez la sortie à assigner au canal de calcul (ici : `Courant I1 (-)`).
- Appuyez sur ENTER.

La liste de sélection contient toutes les sorties disponibles dans le transmetteur.

Si la sortie est déjà assignée à un canal, elle s'affiche comme suit : `Courant I1 (Y)`.

Sorties\Courant I1\Autoriser I1

- Sélectionnez **Oui** pour modifier les réglages pour une sortie déjà assignée ou pour assigner une nouvelle sortie.
- Sélectionnez **Non** pour effacer l'assignation et revenir au point de menu précédent.
- Appuyez sur ENTER.

Sélection du canal de calcul

Sorties\Canal Y

- Sélectionnez le canal de calcul (ici : Canal Y).
- Appuyez sur ENTER.

Assignation d'une grandeur source

Une grandeur source doit être assignée à chaque sortie sélectionnée.

Sorties\Canal Y\...\Grandeur source

- Sélectionnez **Diagnostic avancé** comme grandeur source.
- Appuyez sur ENTER.
- Sélectionnez l'entrée de la liste pour la grandeur qui doit être sortie.
- Appuyez sur ENTER.

Tab. 13.5 : Grandeur source Diagnostic avancé

grandeur source	entrée de la liste	sortie
Diagnostic avancé	Canaux valables	pourcentage des canaux physiques avec état de mesure valable
	σ (Célérité du son)	écart type de la célérité du son
	σ (Vitesse d'écoul.)	écart type de la vitesse d'écoulement
	σ (Amplification)	écart type de l'amplification du signal
	σ (Amplitude)	écart type de l'amplitude du signal
	σ (Qualité)	écart type de la qualité du signal
	σ (SNR)	écart type du rapport signal utile/signal parasite
	σ (SCNR)	écart type du rapport signal utile/signal parasite corrélé
	σ (VariAmp)	écart type de la variation de l'amplitude
	σ (VariTime)	écart type de la variation du temps de transit

L'entrée de la liste `Canaux valables` n'apparaît pas si la sortie sélectionnée est binaire.

L'état d'un écart type est OK si une valeur mesurée est disponible pour le calcul sur au moins 2 canaux de mesure.

Si la mesure est effectuée au point de mesure avec au moins 2 canaux de mesure, c'est la différence de trajet qui est calculée et non pas l'écart type.

Définition d'un déclencheur d'événement

Fonctions\Canal Y

- Sélectionnez dans le menu `Fonctions` un canal de calcul (ici : Canal Y) pour lequel vous souhaitez autoriser un déclencheur d'événement.
- Appuyez sur ENTER.
- Sélectionnez le point de menu `Déclencheur évén.`
- Appuyez sur ENTER.

```
Fonctions\Canal Y\Déclencheur évén.\Rx(-)
```

- Sélectionnez le déclencheur d'événement.

Si le déclencheur d'événement est déjà autorisé, il s'affiche comme suit : R1 (+).

```
Fonctions\Canal Y\Déclencheur évén.\Autoriser Rx
```

- Sélectionnez `Oui` pour modifier les réglages pour un déclencheur d'événement déjà assigné ou pour assigner un nouveau déclencheur d'événement.
- Sélectionnez `Non` pour effacer l'assignation et revenir au point de menu précédent.
- Appuyez sur ENTER.

```
Fonctions\Canal Y\Déclencheur évén.\Autoriser Rx\Grandeur source
```

- Sélectionnez la grandeur source `Diagnostic avancé`.
- Appuyez sur ENTER.
- Sélectionnez l'entrée de la liste pour laquelle une condition doit être définie.
- Appuyez sur ENTER.

14 Sorties

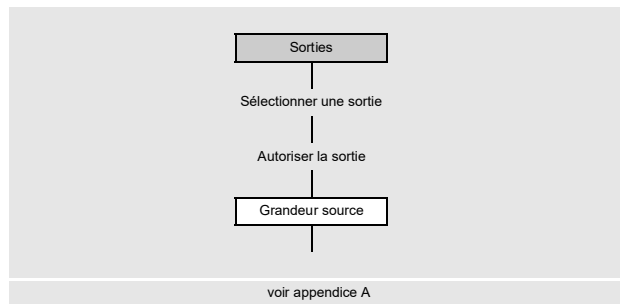

Si le transmetteur possède des sorties, celles-ci doivent être configurées. Pour la configuration d'une sortie analogique, voir section 9.2.

Le transmetteur peut être équipé de sorties numériques. Une sortie numérique regroupe les fonctions des sorties suivantes :

- sortie binaire (sortie des états de commutation binaires)
- sortie d'impulsion (sortie intégrante de comptages)
- sortie de fréquence (sortie mise à l'échelle de grandeurs de débit)

Ces fonctions dépendent de la grandeur de mesure sélectionnée.

Tab. 14.1 : Transmission par des sorties numériques

	grandeur source	sortie binaire		sortie d'impulsion	sortie de fréquence
		valeur d'état	valeur d'événement		
grandeurs de mesure	Célérité du son	X			X
	Grandeurs de débit	X			X
	Compteurs	X			X
	Impulsion			X	
	Propriétés fluide	X			X
	Valeurs diagnost.				X
	Divers	X			X
événements	Déclencheur évén.		X		

14.1 Configuration d'une sortie numérique comme sortie binaire

Une sortie binaire commute lorsque l'une des conditions de commutation est remplie :

- la valeur mesurée est supérieure ou inférieure à une valeur limite
- la valeur mesurée se situe à l'intérieur ou à l'extérieur d'une plage définie
- la mesure est impossible
- un événement se produit

Autorisation de la sortie

Pour pouvoir utiliser la sortie, il est nécessaire de l'autoriser.

```
Sorties\Sortie numérique B1(-)
```

- Sélectionnez le point de menu `Sorties\Sortie numérique B1(-)`.
- Appuyez sur ENTER.

Si la sortie est déjà autorisée, elle s'affiche comme suit : `Sortie numérique B1 (√)`.

```
Sorties\Sortie numérique B1\Autoriser B1
```

- Sélectionnez `Oui` pour autoriser la sortie ou modifier les réglages.
- Sélectionnez `Non` pour effacer l'autorisation et revenir au point de menu précédent.
- Appuyez sur ENTER.

Assignment d'une grandeur source

Une grandeur source doit être assignée à chaque sortie sélectionnée.

Sorties\Grandeur source

Tab. 14.2 : Sortie des valeurs d'état ou d'événement

	grandeur source	valeur d'état	valeur d'événement
grandeurs de mesure	Grandeurs de débit	x	
	Propriétés fluide	x	
	Divers	x	
	Célérité du son	x	
	Compteurs	x	
événements	Déclencheur évén.		x

- Sélectionnez la grandeur source.
- Appuyez sur ENTER.
- Sélectionnez l'entrée de la liste État.
- Appuyez sur ENTER.

Si vous avez sélectionné Déclencheur évén. comme grandeur source, État de repos apparaît comme propriété de la sortie binaire.

14.1.1 Définition de la fonction de commutation pour la valeur d'état ou d'événement

- Sélectionnez la fonction de commutation pour la sortie de la valeur d'état/d'événement.
- Appuyez sur ENTER.

Tab. 14.3 : Sélection de la fonction de commutation



propriété	fonction de commutation	description
État OK (valeur d'état)	Contact NF	<ul style="list-style-type: none"> • valeur mesurée valable : sortie binaire fermée • valeur mesurée non valable : sortie binaire ouverte
	Contact NO	<ul style="list-style-type: none"> • valeur mesurée valable : sortie binaire ouverte • valeur mesurée non valable : sortie binaire fermée
État de repos (valeur d'événement)	Contact NO	<ul style="list-style-type: none"> • l'événement se produit : sortie binaire fermée • l'événement ne s'est pas encore produit : sortie binaire ouverte
	Contact NF	<ul style="list-style-type: none"> • l'événement se produit : sortie binaire ouverte • l'événement ne s'est pas encore produit : sortie binaire fermée

En l'absence de mesure, toutes les sorties binaires sont ouvertes (hors tension), quelle que soit la fonction de commutation réglée.

Brochage

Sorties\Sortie numérique B1\...\Info sortie

Les bornes de raccordement de la sortie sont affichées.

Appuyez sur la touche  ou  pour afficher d'autres informations.

- Appuyez sur ENTER.

Test de fonctionnement de la sortie

Le fonctionnement de la sortie peut à présent être vérifié.

- Raccordez un multimètre à la sortie.

```
Sorties\...\B1 Tester signal
```

- Sélectionnez **Oui** pour tester la sortie. Sélectionnez **Non** pour afficher le point de menu suivant.
- Appuyez sur ENTER.

```
Sorties\...\B1 Saisir valeur de test
```

- Sélectionnez une entrée de la liste comme valeur de test.
- Appuyez sur ENTER.

Tab. 14.4 : Test de fonctionnement de la sortie – signal

entrée de la liste	description
Contact NF	<ul style="list-style-type: none"> • La sortie binaire est sous tension. • La valeur ohmique mesurée doit être faible.
Contact NO	<ul style="list-style-type: none"> • La sortie binaire est hors tension. • La valeur ohmique mesurée doit être élevée.

- Sélectionnez **Répéter** pour refaire le test ou **Terminer** pour afficher le point de menu suivant.
- Appuyez sur ENTER.

```
Sorties\...\B1 Tester plage de mesure
```

- Sélectionnez **Oui** pour tester l'état du signal de sortie. Sélectionnez **Non** pour afficher le point de menu suivant.
- Appuyez sur ENTER.

```
Sorties\...\B1 Saisir valeur de test
```

- Sélectionnez une entrée de la liste comme valeur de test.
- Appuyez sur ENTER.

Tab. 14.5 : Test de fonctionnement de la sortie – plage de mesure

entrée de la liste	fonction de commutation	valeur de test	description
État OK (valeur d'état)	Contact NF	État OK	<ul style="list-style-type: none"> La sortie binaire est sous tension. La valeur ohmique mesurée doit être faible.
		État erreur	<ul style="list-style-type: none"> La sortie binaire est hors tension. La valeur ohmique mesurée doit être élevée.
	Contact NO	État OK	<ul style="list-style-type: none"> La sortie binaire est hors tension. La valeur ohmique mesurée doit être élevée.
		État erreur	<ul style="list-style-type: none"> La sortie binaire est sous tension. La valeur ohmique mesurée doit être faible.
État de repos (valeur d'événement)	Contact NF	Passive	<ul style="list-style-type: none"> La sortie binaire est sous tension. La valeur ohmique mesurée doit être faible.
		Active	<ul style="list-style-type: none"> La sortie binaire est hors tension. La valeur ohmique mesurée doit être élevée.
	Contact NO	Passive	<ul style="list-style-type: none"> La sortie binaire est hors tension. La valeur ohmique mesurée doit être élevée.
		Active	<ul style="list-style-type: none"> La sortie binaire est sous tension. La valeur ohmique mesurée doit être faible.

- Sélectionnez `Répéter` pour refaire le test ou `Terminer` pour afficher le point de menu suivant.
- Appuyez sur ENTER.

14.2 Configuration d'une sortie numérique comme sortie d'impulsion

Une sortie d'impulsion est une sortie intégrante qui envoie une impulsion lorsque le volume ou la masse du fluide qui s'écoule au point de mesure a atteint une certaine valeur (valeur d'impulsion).

La grandeur intégrée est la grandeur de mesure sélectionnée. L'intégration recommence à zéro dès lors qu'une impulsion a été envoyée. Avant l'activation, la sortie numérique doit avoir été configurée.

```
Sorties\Sortie numérique B1\Grandeur source
```

- Sélectionnez le point de menu `Sorties\Sortie numérique B1\Grandeur source`.
- Appuyez sur ENTER.

Assignation d'une grandeur source

```
Sorties\Grandeur source\Impulsion
```

- Sélectionnez `Impulsion` comme grandeur source.
- Appuyez sur ENTER.

```
Sorties\Impulsion\Impulsion +V
```

- Sélectionnez une entrée de la liste (ici : `Impulsion +V`).
- Appuyez sur ENTER.

Tab. 14.6 : Sélection de la grandeur de mesure

grandeur source	entrée de la liste	sortie
Impulsion	Impulsion V	impulsion sans prise en compte du signe du débit volumétrique
	Impulsion +V	impulsion pour les valeurs mesurées positives du débit volumétrique
	Impulsion -V	impulsion pour les valeurs mesurées négatives du débit volumétrique
	Impulsion m	impulsion sans prise en compte du signe du débit massique
	Impulsion +m	impulsion pour les valeurs mesurées positives du débit massique
	Impulsion -m	impulsion pour les valeurs mesurées négatives du débit massique

14.2.1 Sortie d'impulsions par définition de la valeur d'impulsion

Sorties\Sortie d'impulsions

- Sélectionnez l'entrée de la liste Valeur d'impulsion.
- Appuyez sur ENTER.

La sortie d'impulsion peut fonctionner dans 2 modes différents :

mode	description
Impulsions continues	<ul style="list-style-type: none"> • sortie d'une suite d'impulsions continue qui représente le comportement temporel de la grandeur de débit correspondante (débit volumétrique, débit massique) avec comptage simultané • plus petite pause d'impulsion = largeur d'impulsion au taux d'impulsion maximal (la largeur d'impulsion est constante)
Impulsions en rafale	<ul style="list-style-type: none"> • sortie d'une suite d'impulsions discontinue qui représente le comportement du compteur • plusieurs impulsions peuvent se produire de façon intermittente avec un écart équidistant entre les impulsions (pause d'impulsion = largeur d'impulsion) • sert uniquement au comptage • taux d'impulsion maximal (dépend de la largeur d'impulsion qui est constante)

- Sélectionnez une entrée de la liste.
- Appuyez sur ENTER.

Sorties\Valeur d'impulsion

- Saisissez la valeur d'impulsion.

L'unité de mesure est affichée en fonction de la grandeur de mesure actuelle.

Lorsque la grandeur de mesure comptée atteint la valeur d'impulsion saisie, une impulsion est émise.

- Appuyez sur ENTER.

Sorties\Largeur d'impulsion

- Saisissez la largeur d'impulsion.

La plage des largeurs d'impulsion possibles dépend de la spécification de l'appareil (p. ex. compteur, API) qui sera raccordé à la sortie.

- Appuyez sur ENTER.

14.2.2 Sortie d'impulsions par définition des impulsions par unité

Sorties\Sortie d'impulsions

- Sélectionnez l'entrée de la liste Impulsions par unité.
- Appuyez sur ENTER.

Sorties\Plage de sortie

- Sélectionnez une entrée de la liste :

- 0...1 kHz
- 0...5 kHz
- Autre plage

- Appuyez sur ENTER.

Si vous avez sélectionné Autre plage, saisissez la valeur Sortie MAX.

Sorties\Impulsions par unité

- Saisissez le nombre d'impulsions par unité.
- Appuyez sur ENTER.

L'unité de mesure est affichée en fonction de la grandeur de mesure actuelle.

14.2.3 Options de sortie

Sorties\État de repos

- Sélectionnez le réglage de l'état de repos :



réglage	description
Contact NO	La sortie d'impulsion est sous tension lorsqu'une impulsion est émise et hors tension lorsqu'aucune impulsion n'est émise (état de repos).
Contact NF	La sortie d'impulsion est hors tension lorsqu'une impulsion est émise et sous tension lorsqu'aucune impulsion n'est émise (état de repos).

En l'absence de mesure, toutes les sorties d'impulsion sont ouvertes (hors tension), quelle que soit la fonction de commutation réglée.

Brochage

Sorties\...\Info sortie

Les bornes de raccordement de la sortie sont affichées.

Appuyez sur la touche  ou  pour afficher d'autres informations.

- Appuyez sur ENTER.

Test de fonctionnement de la sortie

Sorties\...\B1 Tester signal

- Sélectionnez **Oui** pour tester l'état du signal de sortie. Sélectionnez **Non** pour afficher le point de menu suivant.
- Appuyez sur ENTER.

Sorties\...\B1 Saisir valeur de test

- Sélectionnez une entrée de la liste comme valeur de test.
- Appuyez sur ENTER.

Tab. 14.7 : Test de fonctionnement de la sortie – signal

mode de sortie	valeur de test	description
Impulsions par unité	La valeur de test saisie doit se trouver dans la plage de sortie.	La sortie fonctionne correctement si l'appareil externe indique la valeur saisie auparavant.
Valeur d'impulsion	Contact NO	<ul style="list-style-type: none"> • La sortie d'impulsion est hors tension. • La valeur ohmique mesurée doit être élevée.
	Contact NF	<ul style="list-style-type: none"> • La sortie d'impulsion est sous tension. • La valeur ohmique mesurée doit être faible.

14.3 Configuration d'une sortie numérique comme sortie de fréquence

La sortie de fréquence transmet un signal rectangulaire dont la fréquence est proportionnelle à la valeur mesurée de la grandeur source transmise à la sortie.

Sorties\Sortie numérique B1\Grandeur source

- Sélectionnez le point de menu `Sorties\Sortie numérique B1\Grandeur source`.
- Appuyez sur ENTER.

Assignation d'une grandeur source

- Sélectionnez une des grandeurs source suivantes :
 - Grandeurs de débit
 - Compteurs
 - Propriétés fluide
 - Valeurs diagnost.
 - Divers
 - Célérité du son

Sorties\Grandeurs de débit

- Sélectionnez une entrée de la liste (ici : Grandeurs de débit).
- Appuyez sur ENTER.

Sorties\Débit volumétrique

- Sélectionnez une entrée de la liste (ici : Débit volumétrique).
- Appuyez sur ENTER.
- Sélectionnez l'entrée de la liste `Valeurs`.
- Appuyez sur ENTER.

Plage de sortie

```
Sorties\...\Plage de sortie
```

- Sélectionnez une entrée de la liste.

- 0...1 kHz
- 0...10 kHz
- Autre plage

- Appuyez sur ENTER.

Si vous avez sélectionné Autre plage, saisissez les valeurs Sortie MIN et Sortie MAX.

Sortie d'erreur

```
Sorties\...\Valeur d'erreur
```

Une valeur d'erreur est définie qui sera sortie si la grandeur source ne peut pas être mesurée.

- Sélectionnez une entrée de la liste pour la sortie d'erreur.
- Appuyez sur ENTER.

Plage de mesure

Le signe de la valeur mesurée et la plage de mesure sont définis.

```
Sorties\...\Valeurs mesurées\Valeur absolue
```

- Sélectionnez Signe si le signe des valeurs mesurées doit être pris en compte.
- Sélectionnez Valeur absolue si le signe ne doit pas être pris en compte.

```
Sorties\...\Lim. inf. plage
```

- Saisissez la plus petite valeur mesurée prévue. L'unité de mesure de la grandeur source est affichée.

Lim. inf. plage est la valeur assignée à la valeur Sortie MIN de la plage de sortie.

```
Sorties\...\Lim. sup. plage
```

- Saisissez la plus grande valeur mesurée prévue. L'unité de mesure de la grandeur source est affichée.

Lim. sup. plage est la valeur assignée à la valeur Sortie MAX de la plage de sortie.

État de repos



L'état du signal de sortie qui sera sorti en l'absence d'une valeur mesurée.

- Sélectionnez une entrée de la liste pour l'état de repos.
- Appuyez sur ENTER.

Brochage

```
Sorties\...\Info sortie
```

Les bornes de raccordement de la sortie sont affichées.

Appuyez sur la touche  ou  pour afficher d'autres informations.

- Appuyez sur ENTER.

Test de fonctionnement de la sortie

Le fonctionnement de la sortie peut à présent être vérifié.

- Raccordez un appareil de mesure externe aux bornes de la sortie installée.

```
Sorties\...\Tester signal
```

- Sélectionnez **Oui** pour tester la sortie. Sélectionnez **Non** pour afficher le point de menu suivant.
- Appuyez sur ENTER.

```
Sorties\...\Saisir valeur de test
```

- Saisissez une valeur de test. Elle doit se trouver dans la plage de sortie.
- Appuyez sur ENTER.

La sortie fonctionne correctement si l'appareil externe indique la valeur saisie auparavant.

- Sélectionnez **Répéter** pour refaire le test ou **Terminer** pour afficher le point de menu suivant.
- Appuyez sur ENTER.

```
Sorties\...\Tester plage de mesure
```

- Sélectionnez **Oui** pour tester l'assignation de la valeur mesurée au signal de sortie. Sélectionnez **Non** pour afficher le point de menu suivant.
- Appuyez sur ENTER.

```
Sorties\...\Saisir valeur de test
```

- Saisissez une valeur de test. Elle doit se trouver dans la plage de sortie.
- Appuyez sur ENTER.

La sortie fonctionne correctement si l'appareil externe indique la valeur saisie auparavant.

- Sélectionnez **Répéter** pour refaire le test ou **Terminer** pour le terminer.
- Appuyez sur ENTER.

15 Entrées

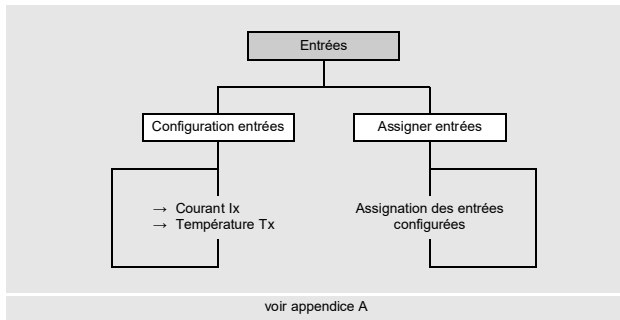

15.1 Configuration d'une entrée

Si le transmetteur possède des entrées, celles-ci doivent être configurées.

- Sélectionnez le point de menu Entrées\Configuration entrées.
- Appuyez sur ENTER.

```
Entrées\Configuration entrées
```

- Sélectionnez l'entrée à configurer.
- Appuyez sur ENTER.

La liste de sélection contient toutes les entrées disponibles.

- Courant Ix (-)
- Température Tx (-)

Si l'entrée est déjà configurée, elle s'affiche comme suit : Courant I1 (✓).

Autorisation de l'entrée

Pour pouvoir utiliser l'entrée, il est nécessaire de l'autoriser (ici : Courant I1).

```
Entrées\Configuration entrées\Courant I1\Autoriser I1
```

- Sélectionnez **Oui** pour modifier les réglages pour une entrée déjà autorisée ou pour autoriser une nouvelle entrée.
- Sélectionnez **Non** pour bloquer une entrée déjà configurée et pour revenir au point de menu précédent.
- Appuyez sur ENTER.

15.1.1 Entrées de courant

Lors de la configuration des entrées de courant, il faut sélectionner la grandeur source et définir la plage de saisie et de mesure.

Sélection de la grandeur source

```
Entrées\...\Grandeur source
```

- Sélectionnez la grandeur source.

Plage de saisie

```
Entrées\...\Plage de saisie
```

- Sélectionnez une entrée de la liste :

- 0...20 mA
- 4...20 mA
- Autre plage

- Appuyez sur ENTER.

Si vous avez sélectionné **Autre plage**, saisissez les valeurs **Saisie MIN** et **Saisie MAX**.

Plage de mesure

Entrées\...\Lim. inf. plage

- Saisissez la plus petite valeur mesurée prévue. L'unité de mesure de la grandeur source est affichée. `Lim. inf. plage` est la valeur mesurée assignée à la limite inférieure de la plage de saisie (`Saisie MIN`).
- Saisissez la plus grande valeur mesurée prévue. L'unité de mesure de la grandeur source est affichée. `Lim. sup. plage` est la valeur mesurée assignée à la limite supérieure de la plage de saisie (`Saisie MAX`).

Saisie d'une valeur d'erreur

Entrées\...\Valeur d'erreur

Il est possible de définir une valeur d'erreur qui sera sortie si la grandeur source n'est pas disponible.

- Sélectionnez `Oui` si une valeur d'erreur doit être définie.
- Appuyez sur ENTER.
- Saisissez la valeur d'erreur.
- Appuyez sur ENTER.

15.1.2 Entrées de température

Lors de la configuration d'une entrée de température, la sonde de température doit être sélectionnée.

Sélection de la sonde de température

Entrées\Configuration entrées\Température Tx\Pt100/Pt1000

- Sélectionnez la sonde de température :
 - Pt100
 - Pt1000

Activation de la correction de la température

Une correction de la température (offset) peut être définie pour chaque entrée de température. Elle est activée au point de menu `Divers\Dialogues/menus/Tx Offset temp.`

Divers\Dialogues/menus/Tx Offset temp.

- Sélectionnez le point de menu `Divers\Dialogues/menus.`
- Appuyez sur ENTER jusqu'à l'affichage du point de menu `Tx Offset temp.`
- Sélectionnez `Oui` pour activer la correction de la température. Sélectionnez `Non` pour la désactiver.
- Appuyez sur ENTER.

Avis !

La valeur de correction saisie pour une entrée de température est enregistrée et affichée lorsque la correction de la température est à nouveau activée.

La valeur de correction est additionnée automatiquement à la température mesurée. Elle est utilisée, p. ex., lorsque les courbes caractéristiques des deux sondes de température s'écartent fortement ou s'il existe un gradient de température connu et constant entre la température mesurée et la température effective.

Saisie de la correction de la température

Entrées\Offset température

- Sélectionnez `Oui` pour saisir un offset pour l'entrée de température.
- Appuyez sur ENTER.
- Saisissez l'offset pour l'entrée de température.
- Appuyez sur ENTER.

15.1.3 Définition d'une condition de commutation

Pour pouvoir déclencher une fonction du transmetteur par commande à distance, une condition de commutation doit être définie.

Entrées\...\Valeur déclencheur

- Sélectionnez **Oui** si une condition de commutation doit être définie. Sélectionnez **Non** pour afficher le point de menu suivant.
- Appuyez sur **ENTER**.

Entrées\...\Fonction

- Sélectionnez une entrée de la liste :
 - **MAX** ($x > \text{limite}$) : la condition de commutation est remplie si la valeur mesurée est supérieure à la valeur limite.
 - **MIN** ($x < \text{limite}$) : la condition de commutation est remplie si la valeur mesurée est inférieure à la valeur limite.
 - **ERR** ($x = \text{panne}$) : la condition de commutation est remplie si une mesure n'est pas possible.
 - **Dans la plage** : la condition de commutation est remplie si la valeur mesurée se situe dans la plage définie.
 - **Hors de plage** : la condition de commutation est remplie si la valeur mesurée se situe hors de la plage définie.
- Appuyez sur **ENTER**.

Entrées\...\Valeur déclencheur

- Saisissez la valeur limite pour la condition de commutation.
 - Appuyez sur **ENTER**.
- Cet écran n'apparaît que si **MAX** ($x > \text{limite}$) ou **MIN** ($x < \text{limite}$) a été sélectionné.

Entrées\...\Hystérésis

Une hystérésis peut être définie pour éviter une commutation permanente du déclencheur d'événement. Le déclencheur d'événement est activé lorsque la valeur mesurée est supérieure à la limite supérieure et désactivé lorsque la valeur mesurée est inférieure à la limite inférieure.

- Saisissez une valeur pour l'hystérésis.
- Si vous saisissez 0 (zéro), aucune hystérésis ne sera appliquée.
- Appuyez sur **ENTER**.
- Cet écran n'apparaît que si **MAX** ($x > \text{limite}$) ou **MIN** ($x < \text{limite}$) a été sélectionné.

Entrées\...\Centre plage

- Saisissez le centre de la plage de commutation.
 - Appuyez sur **ENTER**.
- Cet écran n'apparaît que si **Dans la plage** ou **Hors de plage** a été sélectionné.

Entrées\...\Largeur plage

- Saisissez la largeur de la plage de commutation.
 - Appuyez sur **ENTER**.
- Cet écran n'apparaît que si **Dans la plage** ou **Hors de plage** a été sélectionné.

Entrées\...\Délai

- Saisissez un intervalle de temps au bout duquel le déclencheur d'événement doit commuter.
- Appuyez sur **ENTER**.

15.1.4 Brochage

Entrées\...\Info entrée

Les bornes de raccordement de l'entrée sont affichées.

Appuyez sur la touche  ou  pour afficher d'autres informations.

- Appuyez sur ENTER.

15.1.5 Test de fonctionnement de l'entrée

Le fonctionnement de l'entrée peut à présent être vérifié.

Entrée analogique

- Raccordez une source de signal à l'entrée.

Entrées\...\I1 Tester signal

- Sélectionnez **Oui** pour tester le signal d'entrée. Sélectionnez **Non** pour afficher le point de menu suivant.
- Appuyez sur ENTER.

Entrées\...\I1 Tester signal\Courant

- L'entrée fonctionne correctement si le transmetteur affiche une valeur (ici : *Courant*).
- Appuyez sur ENTER.
- Sélectionnez **Répéter** pour refaire le test ou **Terminer** pour afficher le point de menu suivant.
- Appuyez sur ENTER.

Entrées\...\I1 Tester plage de mesure

- Sélectionnez **Oui** pour tester l'assignation de la valeur mesurée au signal d'entrée. Sélectionnez **Non** pour afficher le point de menu suivant.
- Appuyez sur ENTER.

Entrées\...\I1 Tester plage de mesure\Courant

- L'entrée fonctionne correctement si le transmetteur affiche une valeur (ici : *Courant*).
- Appuyez sur ENTER.
- Sélectionnez **Répéter** pour refaire le test ou **Terminer** pour afficher le point de menu suivant.
- Appuyez sur ENTER.
- Appuyez sur la touche  pour revenir au menu principal.

15.2 Assignment d'une entrée

- Sélectionnez le point de menu `Entrées\Assigner entrées`.
- Appuyez sur ENTER.

Entrées\Assigner entrées

- Sélectionnez une grandeur de mesure dans la liste.
- Appuyez sur ENTER.
- Sélectionnez l'entrée via laquelle la grandeur de mesure doit être saisie. Seules les entrées configurées sont affichées dans la liste de sélection.
- Sélectionnez l'entrée de la liste `Sans assignation` si la grandeur de mesure ne doit être assignée à aucune entrée.
- Appuyez sur ENTER.

16 Mémoire de valeurs mesurées

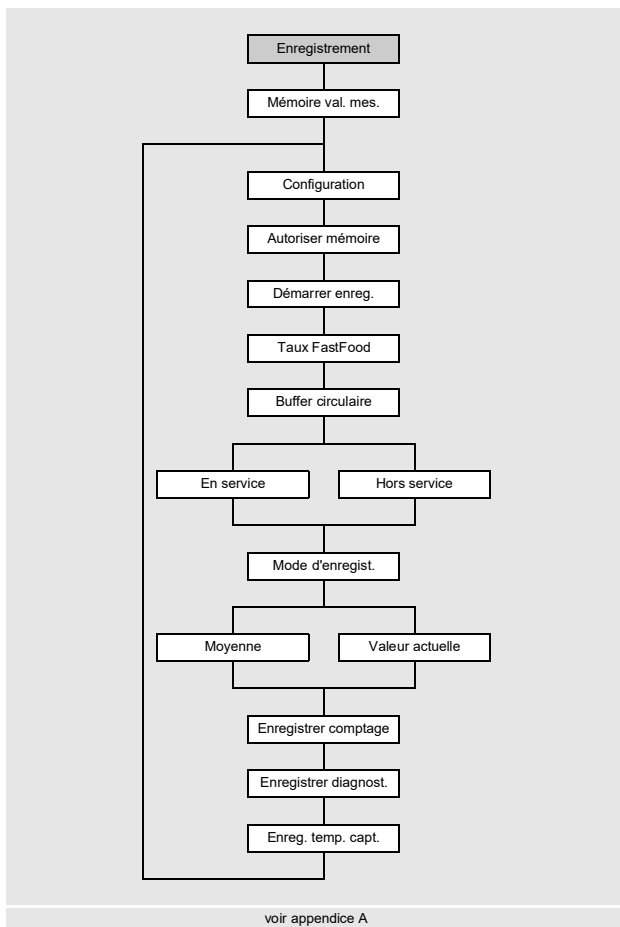

Le transmetteur possède une mémoire de valeurs mesurées dans laquelle les données de mesure sont enregistrées durant la mesure.

Avis !

Pour enregistrer les données de mesure, la mémoire de valeurs mesurées doit être configurée.

Les données suivantes sont enregistrées :

- date
- heure
- numéro du point de mesure
- paramètres de la conduite
- paramètres du fluide
- données sur les capteurs
- grandeur de mesure
- unité de mesure
- valeurs mesurées

Les valeurs mesurées transmises aux sorties sont également enregistrées dans la mémoire.

Si des valeurs d'impulsion sont transmises à une sortie, la grandeur de débit correspondante et la valeur du compteur sont enregistrées dans la mémoire de valeurs mesurées. En cas de valeurs d'impulsion absolues, les valeurs des deux compteurs sont enregistrées.

16.1 Configuration de la mémoire de valeurs mesurées

Autorisation de la mémoire de valeurs mesurées

```
Enregistrement\Mémoire val. mes.\Configuration\Autoriser mémoire
```

- Sélectionnez le point de menu `Enregistrement\Mémoire val. mes.\Configuration`.
- Appuyez sur ENTER.
- Sélectionnez `Oui` pour autoriser la mémoire de valeurs mesurées.
- Appuyez sur ENTER.

Instant de démarrage

```
Enregistrement\Mémoire val. mes.\Configuration\Démarrer enreg.
```

Si vous souhaitez synchroniser l'enregistrement des valeurs mesurées sur plusieurs transmetteurs, un instant de démarrage peut être réglé.

- Sélectionnez le point de menu `Enregistrement\Mémoire val. mes.\Configuration`.
- Appuyez sur ENTER jusqu'à l'affichage du point de menu `Démarrer enreg.`
- Sélectionnez l'instant de démarrage de l'enregistrement.
- Appuyez sur ENTER.

affichage	description
Immédiatement	L'enregistrement démarre immédiatement.
5 min complètes	L'enregistrement démarre aux prochaines 5 minutes complètes.
10 min complètes	L'enregistrement démarre aux prochaines 10 minutes complètes.
15 min complètes	L'enregistrement démarre aux prochaines 15 minutes complètes.
30 min complètes	L'enregistrement démarre aux prochaines 30 minutes complètes.
Heure complète	L'enregistrement démarre à la prochaine heure complète.
Basé sur événement	L'enregistrement démarre à un événement défini.

Exemple

heure actuelle : 9 h 06
réglage : 10 min complètes
L'enregistrement démarre à 9 h 10.

Avis !

Assurez-vous que les réglages de l'heure de tous les transmetteurs sont synchrones.

Instant de démarrage basé sur l'événement

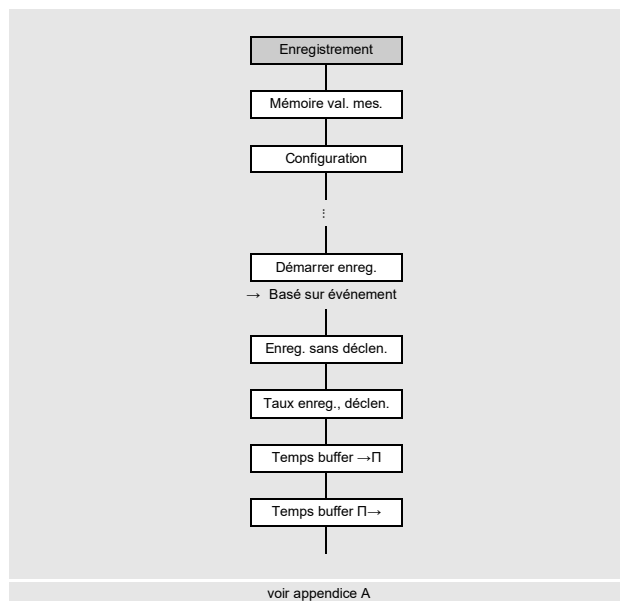

```

Enregistrement\Mémoire val. mes.\
Configuration\Démarrer enreg.\
Basé sur événement
  
```

Si l'enregistrement des valeurs mesurées doit démarrer à un certain événement, sélectionnez **Basé sur événement** comme instant de démarrage.

L'événement est signalé par une entrée ou par un déclencheur. La liste de sélection comprend toutes les entrées et tous les déclencheurs d'événement configuré(e)s.

- Sélectionnez l'entrée ou le déclencheur par laquelle/lequel l'événement doit être signalé.
- Appuyez sur ENTER.

```

Enregistrement\Mémoire val. mes.\Configuration\Démarrer enreg.\Basé sur événement\
Enreg. sans déclen.
  
```

Le taux d'enregistrement est la fréquence de transmission ou d'enregistrement des valeurs mesurées.

- Sélectionnez dans la liste un taux d'enregistrement des valeurs mesurées pour le cas où l'événement ne se produirait pas.
- Appuyez sur ENTER.
- Si vous ne souhaitez pas enregistrer les valeurs mesurées avant que l'événement ne se produise, sélectionnez **Hors service**.
- Appuyez sur ENTER.

```
Enregistrement\Mémoire val. mes.\Configuration\Démarrer enreg.\Basé sur événement\  
Taux enreg., déclen.
```

- Sélectionnez dans la liste un taux d'enregistrement des valeurs mesurées pour le cas où l'événement se produirait.
- Appuyez sur ENTER.

```
Enregistrement\Mémoire val. mes.\Configuration\Démarrer enreg.\Basé sur événement\  
Temps buffer ->Π
```

- Saisissez l'intervalle de temps dans lequel les valeurs mesurées doivent être enregistrées avant que l'événement ne se produise.
- Appuyez sur ENTER.

```
Enregistrement\Mémoire val. mes.\Configuration\Démarrer enreg.\Basé sur événement\  
Temps buffer Π->
```

- Saisissez l'intervalle de temps dans lequel les valeurs mesurées doivent être enregistrées lorsque l'événement n'est plus activé.
- Appuyez sur ENTER.

Taux d'enregistrement

```
Enregistrement\Mémoire val. mes.\Configuration\Taux d'enreg.
```

Le taux d'enregistrement est la fréquence de transmission ou d'enregistrement des valeurs mesurées. Si vous avez défini un instant de démarrage pour l'enregistrement des valeurs mesurées, vous devez aussi saisir un taux d'enregistrement.

- Sélectionnez le point de menu `Enregistrement\Mémoire val. mes.\Configuration`.
- Appuyez sur ENTER jusqu'à l'affichage du point de menu `Taux d'enreg.`
- Sélectionnez un taux d'enregistrement dans la liste.
- Appuyez sur ENTER.
- Si `Personnalisé` a été sélectionné, vous devez saisir un taux d'enregistrement.
- Appuyez sur ENTER.

Taux d'enregistrement en mode FastFood

C'est la fréquence d'enregistrement des valeurs mesurées en mode FastFood.

```
Enregistrement\Mémoire val. mes.\Configuration\Taux FastFood
```

Cet écran n'apparaît que si le mode FastFood a été activé au point de menu `Divers\Mesure\Modes de mesure`.

- Sélectionnez le point de menu `Enregistrement\Mémoire val. mes.\Configuration`.
- Appuyez sur ENTER jusqu'à l'affichage du point de menu `Taux FastFood`.
- Sélectionnez `Automatique` si le taux d'enregistrement doit correspondre à la fréquence de mesure en mode FastFood.
- Appuyez sur ENTER.
- Sélectionnez `Personnalisé` pour définir une valeur pour le taux d'enregistrement.
- Appuyez sur ENTER.
- Saisissez une valeur.
- Appuyez sur ENTER.

Buffer circulaire

Enregistrement\Mémoire val. mes.\Configuration\Buffer circulaire

La mémoire de valeurs mesurées peut être configurée en tant que mémoire linéaire ou buffer circulaire. Si le buffer circulaire est désactivé et si la mémoire de valeurs mesurées est pleine, l'enregistrement des valeurs mesurées s'arrête. L'enregistrement peut être poursuivi après le vidage de la mémoire de valeurs mesurées. Si le buffer circulaire est activé et si la mémoire de valeurs mesurées est pleine, les plus anciennes valeurs mesurées sont écrasées. En mode du buffer circulaire, la capacité temporelle de la mémoire de valeurs mesurées est affichée pendant la mesure, p. ex. :

Log→ : 1d 6h 57m s'affiche, si les valeurs mesurées n'ont pas été écrasées.

Log|←| : 1d 6h 57m s'affiche, si les anciennes valeurs mesurées ont été écrasées.

- Sélectionnez le point de menu Enregistrement\Mémoire val. mes.\Configuration.
- Appuyez sur ENTER jusqu'à l'affichage du point de menu Buffer circulaire.
- Sélectionnez En service pour activer le buffer circulaire.
- Appuyez sur ENTER.

Si le buffer circulaire est désactivé et si la mémoire de valeurs mesurées est pleine, l'enregistrement des valeurs mesurées s'arrête.

- Sélectionnez Hors service pour désactiver le buffer circulaire.
- Appuyez sur ENTER.

Mode d'enregistrement

Enregistrement\Mémoire val. mes.\Configuration\Mode d'enregist.

- Sélectionnez le point de menu Enregistrement\Mémoire val. mes.\Configuration.
- Appuyez sur ENTER jusqu'à l'affichage du point de menu Mode d'enregist.
- Appuyez sur ENTER.
- Sélectionnez Valeur actuelle pour enregistrer la valeur mesurée actuelle.
- Sélectionnez Moyenne pour enregistrer la moyenne de toutes les valeurs mesurées non amorties d'un intervalle d'enregistrement.

Avis !

Le mode d'enregistrement n'a aucun effet sur les sorties.

Avis !

Mode d'enregist. = Moyenne

La moyenne de la grandeur de mesure ainsi que la moyenne d'autres grandeurs (p. ex. des températures mesurées) sont calculées.

Si un taux d'enregistrement < 5 s a été sélectionné, Valeur actuelle est utilisé.

Si aucune moyenne n'a pu être calculée pour l'ensemble de l'intervalle d'enregistrement, la valeur est signalée non valable.

Autres paramètres d'enregistrement

Vous pouvez définir si les paramètres suivants sont enregistrés avec les valeurs mesurées.

Tab. 16.1 : Paramètres d'enregistrement

affichage	description des paramètres
Enregistrer comptage	valeurs des compteurs
Enregistrer diagnost.	valeurs de diagnostic
Enreg. temp. capt.	température du capteur

- Sélectionnez Oui pour enregistrer la valeur. Sélectionnez Non pour ne pas l'enregistrer.

16.2 Vidage de la mémoire de valeurs mesurées

Enregistrement\Mémoire val. mes.\Effacer val. mes.

- Sélectionnez le point de menu Enregistrement\Mémoire val. mes.\Effacer val. mes.
- Appuyez sur ENTER.
- Sélectionnez Oui pour effacer les valeurs mesurées.
- Appuyez sur ENTER.

16.3 Informations sur la mémoire de valeurs mesurées

Enregistrement\Mémoire val. mes.\Info mémoire

- Sélectionnez le point de menu Enregistrement\Mémoire val. mes.\Info mémoire.
- Appuyez sur ENTER.

Les informations suivantes sur la mémoire de valeurs mesurées sont affichées :

affichage	description
Activé	mémoire de valeurs mesurées activée/désactivée Cet écran n'apparaît que si la mesure a démarré et si la mémoire de valeurs mesurées est activée.
Mémoire pleine le	mémoire de valeurs mesurées pleine (date) Cet écran n'apparaît que si la mesure a démarré et si le buffer circulaire est désactivé.
Mémo. pleine dans	mémoire de valeurs mesurées pleine (temps) Cet écran n'apparaît que si la mesure a démarré, si le buffer circulaire est désactivé et si la mémoire de valeurs mesurées n'est pas encore pleine.
Débordement (date)	anciennes valeurs mesurées écrasées (date) Cet écran n'apparaît que si la mesure a démarré, si le buffer circulaire est activé et si la mémoire de valeurs mesurées n'est pas encore pleine.
Capacité (temps)	capacité temporelle de la mémoire de valeurs mesurées Cet écran n'apparaît que si la mesure a démarré et si le buffer circulaire est activé.
Buffer circ.	buffer circulaire activé/désactivé
Séries val. mes.	nombre de séries enregistrées de valeurs mesurées

17 Transmission de données

Les données sont transmises via l'interface de service (USB) ou de processus (option) du transmetteur.

17.1 Interfaces de service

Les interfaces de service (USB, LAN) peuvent être utilisées pour la transmission de données du transmetteur à un PC à l'aide du programme FluxDiagReader.

Le programme FluxDiagReader sert à exécuter les actions suivantes :

- extraction et enregistrement des valeurs mesurées, de la configuration et des snaps
- représentation graphique des valeurs mesurées
- exportation de données en format csv

Pour l'utilisation de FluxDiagReader, voir la fonction d'aide dans ce programme.

17.1.1 Interface LAN

Pour l'utilisation de l'interface LAN, il faut adapter les paramètres de réseau. Le transmetteur supporte les versions 4 et 6 du protocole internet.

Communication\Réseau

- Sélectionnez au point de menu `Communication` l'entrée de la liste `Réseau`.
- Appuyez sur ENTER.

17.1.1.1 Protocole internet (version 6)

Le transmetteur génère, à l'aide de la configuration automatique des adresses (SLAAC), 2 adresses IPv6 individuelles qui permettent de l'atteindre sur le réseau.

- Adresse lien-local avec le préfixe "FE80::/64"
Cette adresse ne permet d'atteindre le transmetteur que dans son propre segment de réseau.
- Adresse globale
Cette adresse permet d'atteindre le transmetteur dans le monde entier.

- Pour afficher ces adresses IPv6, sélectionnez l'entrée de la liste `IPv6`.
- Appuyez sur ENTER.

Les adresses IPv6 sont affichées.

17.1.1.2 Protocole internet (version 4)

- Pour adapter les paramètres de réseau IPv4, sélectionnez l'entrée de la liste `IPv4`.
- Appuyez sur ENTER.

Saisie manuelle

- Sélectionnez `Manuellement` pour saisir les paramètres de réseau (adresse IP, masque de sous-réseau et passerelle standard).

Avis !

Les paramètres de réseau saisis doivent correspondre à ceux du réseau local.

Réglages par défaut du transmetteur :

- adresse IP : 192.168.0.70
- masque de sous-réseau : 255.255.255.0
- passerelle standard : 192.168.0.1

Adressage automatique avec DHCP

- Sélectionnez `Automatique` pour déterminer automatiquement les paramètres de réseau (adresse IP, masque de sous-réseau et passerelle standard) à l'aide d'un serveur DHCP.

Avis !

Les paramètres de réseau ne peuvent être automatiquement déterminés que si le réseau local supporte DHCP.

- Sélectionnez le point de menu `Communication\Réseau\IPv4\Aff. config. auto.` pour afficher les paramètres de réseau déterminés automatiquement.
- Appuyez sur ENTER.

Avis !

Le programme FluxDiag doit être utilisé pour la transmission de données du PC au transmetteur.

17.2 Interface de processus

Le transmetteur peut être équipé d'une interface de processus (p. ex. Profibus ou Modbus). Pour le raccordement de l'interface de processus au transmetteur, voir le supplément au mode d'emploi.

18 Fonctions avancées







18.1 Compteurs

Il est possible de déterminer la quantité de chaleur, le volume total ou la masse totale du fluide au point de mesure.

Il y a 2 compteurs, un pour la direction d'écoulement positive et un autre pour la direction d'écoulement négative. L'unité de mesure utilisée pour le comptage correspond à l'unité de chaleur, de volume ou de masse qui a été sélectionnée pour la grandeur de mesure.

Les valeurs des compteurs peuvent être affichées sur la ligne d'état pendant la mesure.

Tab. 18.1 : Fonctions des touches

affichage du compteur	Appuyez sur la touche  pendant la mesure.
gel de la valeur du compteur affichée	Appuyez sur la touche  pendant au moins 2 s durant la mesure.
affichage du compteur pour la direction d'écoulement positive	Appuyez sur la touche  pendant la mesure.
affichage du compteur pour la direction d'écoulement négative	Appuyez sur la touche  pendant la mesure.
remise à zéro des compteurs	Appuyez 3 fois sur la touche  pendant la mesure. Le comptage redémarre après une pression sur la touche  .
	Appuyez 3 fois sur la touche  pendant la mesure. Le comptage redémarre et est affiché immédiatement.

Avis !

Si Param. basé sur canaux a été sélectionné pour la configuration du point de mesure dans le menu Paramètres, une pression sur une touche agit uniquement sur les compteurs du canal de mesure dont les valeurs mesurées sont affichées.

18.1.1 Nombre de décimales

Les valeurs des compteurs peuvent être affichées avec jusqu'à 11 chiffres, p. ex. 74890046.03. Le nombre de décimales peut être défini (4 au maximum).

Enregistrement\Compteurs

- Sélectionnez le point de menu Enregistrement\Compteurs.
- Appuyez sur ENTER.
- Sélectionnez Automatique si une adaptation dynamique du nombre de décimales doit être effectuée.
- Appuyez sur ENTER.

Les faibles valeurs des compteurs sont d'abord affichées avec 3 décimales. Le nombre de décimales diminue pour les valeurs plus importantes.

valeur max.	affichage
$< 10^6$	±0.000 ... ±999999.999
$< 10^7$	±1000000.00 ... ±9999999.99
$< 10^8$	±10000000.0 ... ±99999999.9
$< 10^{10}$	±1000000000 ... ±9999999999

- Sélectionnez le nombre de décimales.
- Appuyez sur ENTER.

Le nombre de décimales est constant. Plus il est élevé, plus la valeur max. des compteurs diminue.

nombre de décimales	valeur max.	affichage max.
0	$< 10^{10}$	±9999999999
1	$< 10^8$	±99999999.9
2	$< 10^7$	±9999999.99
3	$< 10^6$	±999999.999
4	$< 10^5$	±99999.9999

Avis !

Le nombre de décimales défini ici et la valeur max. des compteurs se répercutent uniquement sur l'affichage.

18.1.2 Détection de pannes de mesure longues

Si aucune valeur valable n'est mesurée pendant un long intervalle de temps, les valeurs des compteurs restent inchangées. Cette valeur est alors suivie d'un point d'interrogation.

L'intervalle de temps peut être défini.

Enregistrement\Compteurs\Délai d'expirat. compt.

- Sélectionnez le point de menu Enregistrement\Compteurs.
- Appuyez sur ENTER jusqu'à l'affichage du point de menu Délai d'expirat. compt.
- Sélectionnez Réglage défaut si vous ne souhaitez pas effectuer de saisies personnalisées et si la valeur par défaut (30 s) doit être utilisée.
- Appuyez sur ENTER.
- Sélectionnez Personnalisé si un intervalle de temps doit être défini.
- Appuyez sur ENTER.
- Saisissez l'intervalle de temps.
- Appuyez sur ENTER.

18.1.3 Débordement des compteurs

Le comportement des compteurs en cas de débordement peut être réglé :

Sans débordement

- La valeur du compteur augmente jusqu'à la limite interne de 10^{38} .
- Si nécessaire, les valeurs sont affichées de façon exponentielle ($\pm 1.00000E10$). Le compteur ne peut être remis à zéro que manuellement.

Avec débordement

Le compteur est automatiquement remis à zéro en arrivant à ± 9999999999 .

Enregistrement\Compteurs\Comportem. débordem.

- Sélectionnez le point de menu Enregistrement\Compteurs.
- Appuyez sur ENTER jusqu'à l'affichage du point de menu Comportem. débordem.
- Sélectionnez Oui pour travailler avec débordement. Sélectionnez Non pour travailler sans débordement.
- Appuyez sur ENTER.

Les compteurs peuvent être remis à zéro manuellement, quel que soit le réglage.

Avis !

Le débordement d'un compteur se répercute sur tous les canaux de sortie, p. ex. sur la mémoire de valeurs mesurées et sur la transmission en ligne.

La somme des deux compteurs (le débit ΣQ) émise par une sortie n'est plus valable après le premier débordement de l'un des compteurs.

18.1.4 Comportement des compteurs après l'arrêt de la mesure

Il est possible de définir le comportement des compteurs après l'arrêt de la mesure ou après un reset du transmetteur.

```
Enregistrement\Compteurs\Conserver comptage
```

- Sélectionnez le point de menu `Enregistrement\Compteurs`.
- Appuyez sur ENTER jusqu'à l'affichage du point de menu `Conserver comptage`.
- Sélectionnez `Oui` si les valeurs des compteurs doivent être enregistrées et utilisées pour la mesure suivante. Sélectionnez `Non` si les compteurs doivent être remis à zéro.
- Appuyez sur ENTER.

18.1.5 Comportement des compteurs lors de la mesure du débit calorifique

Il est possible d'enregistrer et de sortir les valeurs du compteur de chaleur et du compteur de débit volumétrique pendant la mesure du débit calorifique.

```
Enregistrement\Compteurs\Comp. chal.+débit
```

- Sélectionnez le point de menu `Enregistrement\Compteurs`.
- Appuyez sur ENTER jusqu'à l'affichage du point de menu `Comp. chal.+débit`.
- Sélectionnez `Oui` pour enregistrer et sortir les valeurs du compteur de chaleur et celles du compteur de débit volumétrique pendant la mesure du débit calorifique.
- Appuyez sur ENTER.

18.1.6 Somme des compteurs

La somme des compteurs des deux directions d'écoulement peut être affichée sur la ligne d'état pendant la mesure.

```
Enregistrement\Compteurs\Afficher  $\Sigma Q$ 
```

- Sélectionnez le point de menu `Enregistrement\Compteurs`.
- Appuyez sur ENTER jusqu'à l'affichage du point de menu `Afficher ΣQ` .
- Sélectionnez `Oui` si la somme des compteurs doit être affichée. Sélectionnez `Non` si elle ne doit pas être affichée.
- Appuyez sur ENTER.

18.1.7 Enregistrement des compteurs

Les valeurs des compteurs peuvent être enregistrées.

```
Enregistrement\Mémoire val. mes.\Configuration
```

- Sélectionnez le point de menu `Enregistrement\Mémoire val. mes.\Configuration`.
- Appuyez sur ENTER jusqu'à l'affichage du point de menu `Enregistrer comptage`.
- Sélectionnez `Oui`.
- Appuyez sur ENTER.

18.2 Mode FastFood

Le mode FastFood permet de mesurer des débits qui changent rapidement. Dans ce mode, une adaptation continue aux changements des conditions de mesure n'est effectuée que partiellement.

- Les valeurs mesurées sont enregistrées avec le taux d'enregistrement du mode FastFood.
- Le mode FastFood doit être autorisé et activé.
- Les sorties peuvent toujours être utilisées. Elles sont actualisées de manière synchrone avec la fréquence de mesure en mode FastFood, quel que soit le taux d'enregistrement.

Si Param. basé sur canaux a été sélectionné pour la configuration du point de mesure dans le menu Paramètres, observez les points suivants (mode SuperUser) :

- Il n'est pas possible de changer de canal de mesure. La mesure n'est effectuée que sur un seul canal de mesure. Elle s'arrête sur les autres canaux de mesure pendant que le mode FastFood est activé.
- Les sorties peuvent toujours être utilisées pour le canal de mesure activé en mode FastFood. Elles sont actualisées de manière synchrone avec la fréquence de mesure en mode FastFood, quel que soit le taux d'enregistrement.
- Les sorties pour les autres canaux de mesure (en cas de mesure avec plusieurs canaux) sortent une valeur d'erreur.

Cette fonction n'est pas disponible si le moyennage des canaux synchronisés a été activé au point de menu Divers\Mesure\Modes de mesure\Moyennage can. synch.

18.2.1 Autorisation/blocage du mode FastFood

Divers\Mesure\Modes de mesure\Autoriser FastFood

- Sélectionnez le point de menu Divers\Mesure\Modes de mesure.
- Appuyez sur ENTER jusqu'à l'affichage du point de menu Autoriser FastFood.
- Sélectionnez En service pour autoriser le mode FastFood. Sélectionnez Hors service pour le bloquer.
- Appuyez sur ENTER.

Si vous avez sélectionné En service, le point de menu Fréquence mes. FastF s'affiche. La fréquence de mesure en mode FastFood est l'intervalle de temps au bout duquel les valeurs mesurées sont transmises aux sorties de processus.

- Sélectionnez Réglage défaut si vous ne souhaitez pas effectuer de saisies personnalisées (réglage par défaut : 50 ms).
- Sélectionnez Personnalisé pour définir la fréquence de mesure en mode FastFood.
- Saisissez une valeur de 20...200 ms.
- Appuyez sur ENTER.

18.2.2 Taux d'enregistrement en mode FastFood

Le taux d'enregistrement en mode FastFood peut être saisi lors de la configuration de la mémoire de valeurs mesurées au point de menu Taux FastFood.

Enregistrement\Mémoire val. mes.\Configuration\Taux FastFood

- Sélectionnez le point de menu Enregistrement\Mémoire val. mes.\Configuration.
- Appuyez sur ENTER jusqu'à l'affichage du point de menu Taux FastFood.
- Sélectionnez Automatique si le taux d'enregistrement doit correspondre à la fréquence de mesure en mode FastFood.
- Appuyez sur ENTER.
- Sélectionnez Personnalisé pour définir une valeur pour le taux d'enregistrement.
- Appuyez sur ENTER.
- Saisissez une valeur.
- Appuyez sur ENTER.

18.2.3 Activation/désactivation du mode FastFood

Lorsque le mode FastFood a été autorisé et une mesure démarrée, le mode de mesure normal est encore actif dans un premier temps.

- Appuyez sur la touche pour activer le mode FastFood. Le symbole du mode FastFood  apparaît sur la ligne supérieure.
- Appuyez sur la touche pour désactiver le mode FastFood.

Le mode FastFood peut également être activé/désactivé à l'aide d'une fonction commandée à distance.

18.3 Diagnostic à l'aide de la fonction snap

18.3.1 Configuration

La fonction snap permet d'enregistrer des paramètres de mesure qui peuvent être utiles pour l'exploitation des résultats des mesures ou à des fins de diagnostic. La fonction snap peut être configurée.

```
Enregistrement\Snap\Configuration
```

- Sélectionnez le point de menu `Enregistrement\Snap\Configuration`.
- Appuyez sur ENTER.

```
Enregistrement\Snap\Configuration\Buffer circ. snap
```

- Sélectionnez `Oui` si le buffer circulaire snap doit être activé.
- Si le buffer circulaire snap est activé, les plus anciens snaps sont écrasés à partir du 101^e snap. Si le buffer circulaire snap est désactivé, 100 snaps peuvent être enregistrés au maximum.
- Appuyez sur ENTER.

```
Enregistrement\Snap\Configuration\Snap automatique
```

- Sélectionnez `Oui` si la fonction snap automatique doit être activée.
- Si cette fonction est activée, un snap est automatiquement enregistré lors d'une panne de la mesure.
- Appuyez sur ENTER.

```
Enregistrement\Snap\Configuration\Snap en R1
```

- Sélectionnez `Oui` si un événement qui doit déclencher un snap a été paramétré pour le déclencheur d'événement R1.
- Appuyez sur ENTER.

18.3.2 Prise d'un snap

```
Mesure\Exécuter commande\Prendre un snap
```

- Appuyez sur la touche C pendant la mesure jusqu'à l'affichage du point de menu `Exécuter commande`.
- Sélectionnez l'entrée de la liste `Prendre un snap`.
- Appuyez sur ENTER.

Un snap est pris.

Si la mesure a démarré sur plusieurs canaux de mesure, un snap est pris sur chacun d'entre eux.

18.3.3 Informations à propos des snaps

```
Enregistrement\Snap\Info snap
```

- Sélectionnez le point de menu `Enregistrement\Snap\Info snap`.
- Appuyez sur ENTER.

Les informations suivantes sont affichées :

affichage	description
Snaps enreg.	nombre de snaps enregistrés
Snaps libre	nombre de snaps qui peuvent encore être enregistrés
Buffer circ.	buffer circulaire snap activé

18.3.4 Effacement de snaps

Enregistrement\Snap\Effacer snaps

- Sélectionnez le point de menu Enregistrement\Snap\Effacer snaps.
- Appuyez sur ENTER.
- Sélectionnez Oui ou Non.
- Appuyez sur ENTER.

18.4 Modification de la valeur limite pour le diamètre intérieur de la conduite

Il est possible de modifier la limite inférieure du diamètre intérieur de la conduite pour un type de capteur donné.

Divers\Diamètre cond. MIN

- Sélectionnez le point de menu Divers\Diamètre cond. MIN.
 - Appuyez sur ENTER.
- Il est possible de définir un diamètre min. de la conduite pour toutes les fréquences concernées du capteur.
- Sélectionnez Réglage défaut si vous ne souhaitez pas effectuer de saisies personnalisées et si les valeurs par défaut doivent être utilisées.
 - Appuyez sur ENTER.
 - Sélectionnez Personnalisé si un diamètre min. de la conduite doit être défini.
 - Appuyez sur ENTER.
 - Saisissez le diamètre de la conduite en mm.
 - Appuyez sur ENTER.

Avis !

La mesure peut s'avérer impossible si un capteur est utilisé en deçà de son diamètre intérieur de la conduite recommandé.

18.5 Fonctions commandées à distance

Les fonctions commandées à distance peuvent être déclenchées par les entrées analogiques déclençables ou les déclencheurs d'événement.

Pour définir une entrée pour une fonction commandée à distance, l'entrée doit être autorisée dans le menu Entrées.

Pour définir un déclencheur d'événement pour une fonction commandée à distance, il doit être autorisé au point de menu Fonctions\Déclencheur évén.

Une ou plusieurs des fonctions commandées à distance suivantes peuvent être déclenchées :

- remise à zéro des valeurs mesurées
- remise à zéro des compteurs
- arrêt des compteurs
- activation du mode FastFood

Entrées déclençables et déclencheurs d'événement

La fonction commandée à distance est déclenchée lorsque la condition de commutation est remplie.

La fonction commandée à distance est remise au repos lorsque la condition de commutation n'est plus remplie.

18.5.1 Configuration de la fonction commandée à distance

Fonctions\Fonctions à distance

- Sélectionnez le point de menu Fonctions\Fonctions à distance.
- Appuyez sur ENTER.

La liste de sélection des fonctions permet de voir si et quelle entrée ou quel déclencheur d'événement est assigné(e) à une fonction.

- Sélectionnez une entrée de la liste :

- Remett. val. mes. (-)
- Remettre compt. (-)
- Arrêter compt. (-)
- Activer FastF (-)

- Appuyez sur la touche  pour revenir au point de menu précédent.

Remise à zéro des valeurs mesurées

- Sélectionnez l'entrée de la liste Remett. val. mes.
- Appuyez sur ENTER.

La sortie de valeurs mesurées simule une application au repos pendant la durée du signal. La vitesse d'écoulement réelle est ignorée et la valeur mesurée mise à zéro. Toutes les valeurs des grandeurs de mesure dérivées de la vitesse d'écoulement sont donc également zéro.

La mesure se poursuit lorsque la condition pour la fonction commandée à distance n'est plus remplie.

- Sélectionnez l'entrée ou le déclencheur d'événement au travers de laquelle/duquel la fonction commandée à distance doit être déclenchée.
- Appuyez sur ENTER.
- Sélectionnez Sans assignation pour désactiver la fonction commandée à distance.
- Appuyez sur ENTER.

Remise à zéro des compteurs

- Sélectionnez l'entrée de la liste Remettre compt.
- Appuyez sur ENTER.

Les valeurs des compteurs sont remises à zéro. Les compteurs sont désactivés pendant la durée du signal.

Le comptage reprend à zéro lorsque la condition pour la fonction commandée à distance n'est plus remplie.

Si les compteurs sont mis à zéro avec la fonction commandée à distance, un H s'affiche à côté de la valeur mesurée pendant la mesure.

- Sélectionnez l'entrée ou le déclencheur d'événement au travers de laquelle/duquel la fonction commandée à distance doit être déclenchée.
- Appuyez sur ENTER.
- Sélectionnez Sans assignation pour désactiver la fonction commandée à distance.
- Appuyez sur ENTER.

Arrêt des compteurs

- Sélectionnez l'entrée de la liste Arrêter compt.
- Appuyez sur ENTER.

Les compteurs sont arrêtés pendant la durée du signal.

Le comptage reprend à partir de la dernière valeur comptée lorsque la condition pour la fonction commandée à distance n'est plus remplie.

- Sélectionnez l'entrée ou le déclencheur d'événement au travers de laquelle/duquel la fonction commandée à distance doit être déclenchée.
- Appuyez sur ENTER.
- Sélectionnez Sans assignation pour désactiver la fonction commandée à distance.
- Appuyez sur ENTER.

Activation du mode FastFood

- Sélectionnez l'entrée de la liste `Activer FastF.`
- Appuyez sur ENTER.

Le mode FastFood est activé pendant la durée du signal. Il est désactivé lorsque la condition pour la fonction commandée à distance n'est plus remplie.

Cette entrée de la liste n'apparaît que si le mode FastFood a été autorisé au point de menu `Divers\Mesure\Modes de mesure\FastFood` et si le point `mes. (A)` a été sélectionné pour la configuration du point de mesure.

- Sélectionnez l'entrée ou le déclencheur d'événement au travers de laquelle/duquel la fonction commandée à distance doit être déclenchée.
- Appuyez sur ENTER.
- Sélectionnez `Sans assignation` pour désactiver la fonction commandée à distance.
- Appuyez sur ENTER.

18.6 Déclencheurs d'événement

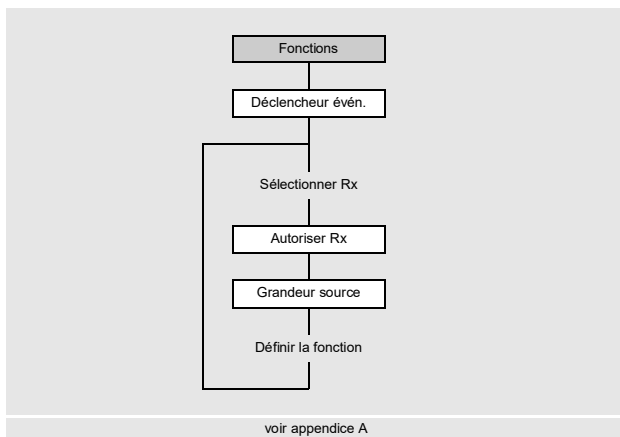

Il est possible d'activer au maximum 4 déclencheurs d'événement indépendants : R1, R2, R3 et R4.

Les déclencheurs d'événement peuvent être utilisés, p. ex., pour :

- sortir des informations sur la mesure en cours
- déclencher des fonctions commandées à distance spéciales
- enclencher et arrêter des pompes ou des moteurs

`Fonctions\Déclencheur évén.`

- Sélectionnez le point de menu `Fonctions\Déclencheur évén.`
- Appuyez sur ENTER.

`Fonctions\Déclencheur évén.\Rx(-)`

- Sélectionnez un déclencheur d'événement.
- Appuyez sur ENTER.

Si le déclencheur d'événement est déjà installé, il s'affiche comme suit : `Rx (✓)`.

`Fonctions\Déclencheur évén.\Autoriser Rx`

- Sélectionnez `Oui` pour modifier les réglages pour un déclencheur d'événement déjà assigné ou pour assigner un nouveau déclencheur d'événement.
- Sélectionnez `Non` pour effacer l'assignation et revenir au point de menu précédent.
- Appuyez sur ENTER.

`Fonctions\Déclencheur évén.\Autoriser Rx\Grandeur source`

- Sélectionnez la grandeur source (grandeur de mesure) pour laquelle une condition doit être définie.

Tab. 18.2 : Grandeurs source

grandeur source	entrée de la liste	sortie
Grandeurs de débit	Vitesse d'écoul.	vitesse d'écoulement
	Débit volumétrique	débit volumétrique
	Débit massique	débit massique
	Débit calorifique ⁽¹⁾	débit calorifique
Compteurs	Volume (+)	compteur pour le débit volumétrique dans la direction d'écoulement positive
	Volume (-)	compteur pour le débit volumétrique dans la direction d'écoulement négative
	Volume (Δ)	différence des compteurs pour la direction d'écoulement positive et négative
	Masse (+)	compteur pour le débit massique dans la direction d'écoulement positive
	Masse (-)	compteur pour le débit massique dans la direction d'écoulement négative
	Masse (Δ)	différence des compteurs pour la direction d'écoulement positive et négative
	Quantité chaleur (+) ⁽¹⁾	compteur de chaleur pour les valeurs mesurées positives du débit calorifique
	Quantité chaleur (-) ⁽¹⁾	compteur de chaleur pour les valeurs mesurées négatives du débit calorifique
	Quantité chaleur (Δ) ⁽¹⁾	différence des compteurs de chaleur
Propriétés fluide	Temp. fluide	température du fluide
	Temp. circuit aller ⁽¹⁾	température dans le circuit aller (pour la mesure du débit calorifique)
	Temp. circuit retour ⁽¹⁾	température dans le circuit retour (pour la mesure du débit calorifique)
	Température (Δ) ⁽¹⁾	différence entre les températures dans le circuit aller et le circuit retour (pour la mesure du débit calorifique)
	Pression fluide	pression du fluide
	Press. circuit aller ⁽¹⁾	pression dans le circuit aller (pour la mesure du débit calorifique)
	Press. circuit retour ⁽¹⁾	pression dans le circuit retour (pour la mesure du débit calorifique)
	Pression (Δ) ⁽¹⁾	différence entre les pressions dans le circuit aller et le circuit retour (pour la mesure du débit calorifique)
	Densité fluide	densité du fluide
	Viscosité cin.	viscosité cinématique
	Viscosité dyn.	viscosité dynamique

⁽¹⁾ n'apparaît que si Débit calorifique a été sélectionné comme grandeur de mesure dans le menu Paramètres

Tab. 18.2 : Grandeurs source

grandeur source	entrée de la liste	sortie
Valeurs diagnost.	Amplitude Qualité SNR SCNR VariAmp VariTime Amplification DéTECT. racleurs	amplitude du signal qualité du signal rapport signal utile/signal parasite rapport signal utile/signal parasite corrélé variation de l'amplitude variation du temps de transit amplification du signal nécessaire pour recevoir un signal utilisable indique si un racleur a été détecté Cet écran n'apparaît que si DéTECT. racleurs a été activé.
Divers	Entrée pers. 1 Entrée pers. 2 Entrée pers. 3 Entrée pers. 4	valeurs mesurées de grandeurs d'entrées (p. ex. température, pression) qui ne sont pas calculées Au point de menu Entrées\Assigner entrées, des grandeurs de mesure personnalisées peuvent être assignées aux entrées configurées.
Célérité du son	Célérité du son Célérité du son (Δ)	célérité du son mesurée dans le fluide différence entre la célérité du son mesurée et celle calculée à partir des données du fluide

(1) n'apparaît que si Débit calorifique a été sélectionné comme grandeur de mesure dans le menu Paramètres

Ensuite, les propriétés du déclencheur d'événement sont définies.

Tab. 18.3 : Propriétés du déclencheur d'événement

propriété	réglage	description
Fonction (condition de commutation)	MAX ($x > \text{limite}$)	Le déclencheur d'événement commute lorsque la valeur mesurée est supérieure à la limite supérieure.
	MIN ($x < \text{limite}$)	Le déclencheur d'événement commute lorsque la valeur mesurée est inférieure à la limite inférieure.
	ERR ($x = \text{panne}$)	Le déclencheur d'événement commute lorsque la mesure est impossible.
	Dans la plage	Le déclencheur d'événement commute lorsque la valeur mesurée se situe dans la plage définie.
	Hors de plage	Le déclencheur d'événement commute lorsque la valeur mesurée se situe hors de la plage définie.
Type (comportement de remise au repos)	Sans maintien	Lorsque la condition de commutation n'est plus remplie, le déclencheur d'événement retourne au repos au bout d'environ 1 s.
	Maintien	Le déclencheur d'événement reste activé même lorsque la condition de commutation n'est plus remplie.
	Bref maintien	Le déclencheur d'événement reste activé pendant une durée définie même lorsque la condition de commutation n'est plus remplie.

Définition de la condition de commutation

```
Fonctions\Déclencheur évén.\Autoriser Rx\Grandeur source\...\Fonction
```

- Sélectionnez la condition de commutation.
- Appuyez sur ENTER.

Définition du comportement de remise au repos

```
Fonctions\Déclencheur évén.\Autoriser Rx\Grandeur source\...\Type
```

- Sélectionnez le type de comportement de remise au repos.
- Appuyez sur ENTER.

Définition des limites de déclenchement

```
Fonctions\Déclencheur évén.\Autoriser Rx\Grandeur source\...\Valeur déclencheur
```

Saisissez les valeurs limites dont le dépassement entraîne la commutation du déclencheur d'événement.

- Saisissez la limite supérieure MAX ($x > \text{limite}$).
- Appuyez sur ENTER.
- Saisissez la limite inférieure MIN ($x < \text{limite}$).
- Appuyez sur ENTER.

```
Fonctions\Déclencheur évén.\Autoriser Rx\Grandeur source\...\Hystérésis
```

Une hystérésis peut être définie pour éviter une commutation permanente du déclencheur d'événement.

Le déclencheur d'événement est activé lorsque les valeurs mesurées sont supérieures à la limite supérieure. Il est désactivé lorsque les valeurs mesurées sont inférieures à la limite inférieure.

- Saisissez une valeur pour l'hystérésis.
- Si vous saisissez 0 (zéro), aucune hystérésis ne sera appliquée.
- Appuyez sur ENTER.

Exemple

```
MAX ( $x > \text{limite}$ ) : 30 m³/h
```

```
Hystérésis : 1 m³/h
```

Le déclencheur d'événement est activé lorsque les valeurs mesurées sont $> 30.5 \text{ m}^3/\text{h}$ et désactivé lorsqu'elles sont $< 29.5 \text{ m}^3/\text{h}$.

```
Fonctions\Déclencheur évén.\Autoriser Rx\Grandeur source\...\Centre plage
```

- Saisissez le centre de la plage dans laquelle le déclencheur d'événement doit commuter.
- Appuyez sur ENTER.

```
Fonctions\Déclencheur évén.\Autoriser Rx\Grandeur source\...\Largeur plage
```

- Saisissez la largeur de la plage dans laquelle le déclencheur d'événement doit commuter.
- Appuyez sur ENTER.

Exemple

Fonction: Hors de plage
Centre plage: 100 m³/h
Largeur plage: 40 m³/h

Le déclencheur d'événement commute lorsque la valeur mesurée est inférieure à 80 m³/h ou supérieure à 120 m³/h.

Définition de la temporisation de la commutation

```
Fonctions\Déclencheur évén.\Autoriser Rx\Grandeur source\...\Délai
```

- Saisissez un intervalle de temps au bout duquel le déclencheur d'événement doit commuter si l'événement s'est produit.
- Appuyez sur ENTER.

```
Fonctions\Déclencheur évén.\Autoriser Rx\Grandeur source\...\Délai panne
```

- Saisissez un intervalle de temps au bout duquel le déclencheur d'événement est désactivé en cas de panne de la mesure.
- Appuyez sur ENTER.

18.6.1 Temporisation apparente de la commutation

Les valeurs mesurées et les valeurs des compteurs sont affichées arrondies en fonction du nombre de décimales réglé. Toutefois, les valeurs limites sont comparées aux valeurs mesurées non arrondies. Par conséquent, une temporisation apparente de la commutation peut se produire dans le cas d'une très faible modification de la valeur mesurée (inférieure aux décimales affichées). La précision de commutation du déclencheur d'événement est alors supérieure à la précision d'affichage.

18.6.2 Remise au repos et initialisation des déclencheurs d'événement

Tous les déclencheurs d'événement sont désactivés après une initialisation du transmetteur.

- Appuyez 3 fois sur la touche C pendant la mesure pour remettre tous les déclencheurs d'événement au repos.

Les déclencheurs d'événement dont la condition de commutation est encore remplie sont réactivés au bout de 1 s. Cette fonction est utilisée pour remettre au repos les déclencheurs d'événement du type MAINTIEN lorsque la condition de commutation n'est plus remplie.

Lorsqu'une mesure est arrêtée, tous les déclencheurs d'événement sont désactivés et les sorties de processus correspondantes sont mises hors tension, quel que soit l'état de repos programmé.

18.6.3 Comportement des déclencheurs d'événement pendant la mesure

Un déclencheur d'événement avec la condition de commutation MAX ($x > \text{limite}$), MIN ($x < \text{limite}$), Dans la plage ou Hors de plage est actualisé au maximum une fois par seconde afin d'éviter sa commutation permanente (en cas de fluctuation des valeurs mesurées autour de la valeur de la condition de commutation).

Un déclencheur d'événement avec la condition de commutation ERR ($x = \text{panne}$) est activé lors d'une panne de la mesure.

Un déclencheur d'événement du type Sans maintien est activé lorsque la condition de commutation est remplie. Il est désactivé lorsque la condition de commutation n'est plus remplie. Mais il reste activé pendant au moins 1 s, même lorsque la condition de commutation est remplie moins longtemps.

Un déclencheur d'événement du type Maintien est activé lorsque la condition de commutation est remplie. Il reste activé même lorsque la condition de commutation n'est plus remplie.

Un déclencheur d'événement du type Bref maintien est activé lorsque la condition de commutation est remplie. La durée au bout de laquelle a lieu la désactivation est définie au point de menu Intervalle maintien.

18.6.4 Affichage d'état des déclencheurs d'événement

Avis !

La commutation des déclencheurs d'événement n'est ni signalée de façon acoustique, ni affichée.











L'état des déclencheurs d'événement est affiché pendant la mesure.

- Faites défiler l'affichage avec la touche 9 jusqu'à ce que l'état des déclencheurs d'événement apparaisse sur la deuxième ligne du bas.



La structure de l'affichage d'état des déclencheurs d'événement est la suivante :

Rx = , x étant le numéro du déclencheur d'événement et un pictogramme selon le Tab. 18.4.

Tab. 18.4 : Pictogrammes pour l'affichage d'état des déclencheurs d'événement

	n°		Fonction (condition de commutation)	Type (comportement de remise au repos)	état actuel
R		=			
	1		 MAX (x>limite)	 Sans maintien	 désactivé (état faux)
	2		 MIN (x<limite)	 Maintien	 activé (état vrai)
	3		 Dans la plage	 Bref maintien	
	4		 Hors de plage		
			 ERR (x=panne)		

Exemple

R1 =   

18.7 Journal d'événements

Lorsqu'une erreur se produit, le symbole  sur la première ligne signale un message d'erreur. Celui-ci peut être affiché.

Enregistrement\Journal d'évén.

- Sélectionnez le point de menu Enregistrement\Journal d'évén.
- Appuyez sur ENTER.

Une liste contenant tous les messages d'erreur depuis la dernière mise sous tension du transmetteur s'affiche.

- Sélectionnez un message d'erreur en faisant défiler la liste avec les touches 8 et 2.
- Appuyez sur ENTER.

La cause de l'erreur s'affiche sur l'écran.

Avis !

Lorsque le journal d'événements a été lu, le symbole du message d'erreur disparaît de l'écran, même si l'erreur n'a pas encore été éliminée.

Le journal d'événements est effacé après un redémarrage du transmetteur.

19 Réglages

19.1 Dialogues et menus

Divers\Dialogues/menus

- Sélectionnez le point de menu Divers\Dialogues/menus.
- Appuyez sur ENTER.

Circonférence de la conduite

Divers\Dialogues/menus\Circonf. conduite

- Appuyez sur ENTER jusqu'à l'affichage du point de menu Circonf. conduite.
- Sélectionnez Oui si la circonférence de la conduite au lieu de son diamètre doit être saisie dans le menu Paramètres.
- Appuyez sur ENTER.

Si Oui a été sélectionné pour Circonf. conduite, le diamètre extérieur de la conduite est tout de même demandé dans le menu Paramètres.

- Appuyez sur la touche pour sélectionner le point de menu Circonf. conduite.
- Appuyez sur ENTER.

La valeur au point de menu Circonf. conduite est calculée à partir du dernier diamètre extérieur de la conduite affiché.
Exemple : $100 \text{ mm} \cdot \pi = 314.2 \text{ mm}$

- Saisissez la circonférence de la conduite. Les valeurs limites pour la circonférence de la conduite sont calculées à partir des valeurs limites pour le diamètre extérieur de la conduite.
- Appuyez sur ENTER.

Lors du prochain passage du menu Paramètres, le diamètre extérieur de la conduite qui résulte de la dernière circonférence de la conduite saisie sera affiché.

Exemple : $180 \text{ mm} : \pi = 57.3 \text{ mm}$

Gaine

Si la conduite possède une gaine, les paramètres du matériau de la gaine doivent être saisis dans le menu Paramètres.

Divers\Dialogues/menus/Éditer gaine

- Appuyez sur ENTER jusqu'à l'affichage du point de menu Éditer gaine.
- Sélectionnez Oui si la conduite possède une gaine.
- Appuyez sur ENTER.

Revêtement intérieur 2

Si la conduite possède un deuxième revêtement intérieur, les paramètres du matériau du deuxième revêtement intérieur doivent être saisis dans le menu Paramètres.

Divers\Dialogues/menus/Éditer revêt. int. 2

- Appuyez sur ENTER jusqu'à l'affichage du point de menu Éditer revêt. int. 2.
- Sélectionnez Oui si la conduite possède 2 revêtements intérieurs.
- Appuyez sur ENTER.

Numéro du point de mesure

Divers\Dialogues/menus/No. point de mesure

- Appuyez sur ENTER jusqu'à l'affichage du point de menu No. point de mesure.
- Sélectionnez Nombre si le numéro du point de mesure doit comporter uniquement des chiffres. Sélectionnez Texte si le numéro du point de mesure doit comporter uniquement des lettres.
- Appuyez sur ENTER.

Délai d'erreur

Le délai d'erreur est la durée au bout de laquelle une valeur d'erreur est transmise à une sortie si aucune valeur mesurée valable n'est disponible.

Divers\Dialogues/menus\Délai d'erreur

- Appuyez sur ENTER jusqu'à l'affichage du point de menu Délai d'erreur.
- Sélectionnez Éditer pour saisir un délai d'erreur. Sélectionnez Amortissement si le facteur d'amortissement doit être utilisé comme délai d'erreur.
- Appuyez sur ENTER.

Correction de la température

Divers\Dialogues/menus/Tx Offset temp.

- Appuyez sur ENTER jusqu'à l'affichage du point de menu Tx Offset temp.
- Sélectionnez Oui pour autoriser la saisie d'une correction de la température pour chaque entrée de température.
- Appuyez sur ENTER.

Écart entre les capteurs

Divers\Dialogues/menus/Écart entre capteurs

- Appuyez sur ENTER jusqu'à l'affichage du point de menu Écart entre capteurs.
- Sélectionnez Personnalisé si vous travaillez toujours au même point de mesure. Sélectionnez Automatique si le point de mesure change fréquemment.
- Appuyez sur ENTER.

Dans le menu Mesure, l'écart entre les capteurs recommandé est affiché entre parenthèses au-dessus de l'écart saisi.

Célérité du son dans le fluide de référence

Divers\Dialogues/menus/Comparer c fluide

- Appuyez sur ENTER jusqu'à l'affichage du point de menu Comparer c fluide.
- Sélectionnez Oui si la différence $\Delta c = c_{\text{mea}} - c_{\text{ref}}$ entre les deux célérités du son doit être affichée pendant la mesure. c_{ref} est la célérité du son dans le fluide calculée dans les mêmes conditions de processus (p. ex. température, pression).
- Appuyez sur ENTER.

L'activation ou la désactivation de Comparer c fluide peut aussi être effectuée pendant la mesure et se répercute immédiatement sur l'affichage des valeurs mesurées.

- Appuyez sur la touche pendant la mesure pour faire défiler l'affichage jusqu'à Δc .

Affichage de la dernière valeur

Divers\Dialogues/menus/Afficher dern. val.

- Appuyez sur ENTER jusqu'à l'affichage du point de menu Afficher dern. val.
- Sélectionnez Oui pour afficher la dernière valeur mesurée valable.
- Appuyez sur ENTER.

Si Oui a été sélectionné et si aucune valeur mesurée valable ne peut être sortie pendant la mesure, la dernière valeur valable est affichée. Cette valeur est alors suivie d'un point d'interrogation.

Temps de commutation (mode SuperUser)

Si Param. basé sur canaux a été sélectionné pour la configuration du point de mesure dans le menu Paramètres, il est possible de définir l'intervalle de temps au bout duquel le transmetteur bascule entre les différents canaux de mesure pendant la mesure. La valeur par défaut est de 3 s.

Divers\Dialogues/menus\Temps commutation

- Appuyez sur ENTER jusqu'à l'affichage du point de menu Temps commutation.
- Si vous ne souhaitez pas utiliser la valeur par défaut, saisissez une autre valeur pour le temps de commutation.
- Appuyez sur ENTER.

Cette valeur reste enregistrée jusqu'à ce qu'un nouveau temps de commutation soit saisi.

Valeur affichée primaire

Divers\Dialogues/menus\Valeur affichée primaire

- Appuyez sur ENTER jusqu'à l'affichage du point de menu Valeur affichée primaire.
- Sélectionnez Grandeur de débit si la valeur de la grandeur de mesure sélectionnée doit être affichée comme valeur primaire pendant la mesure. Sélectionnez Compteur si la valeur du compteur doit être affichée comme valeur primaire pendant la mesure.
- Appuyez sur ENTER.

Extinction du rétroéclairage

Divers\Dialogues/menus\Éteindre auto. éclair.

- Appuyez sur ENTER jusqu'à l'affichage du point de menu Éteindre auto. éclair.
- Sélectionnez Oui pour activer l'extinction automatique du rétroéclairage.
- Appuyez sur ENTER.

Si l'extinction automatique du rétroéclairage est activée, le rétroéclairage s'éteint au bout de 30 s. Il s'allume de nouveau lorsqu'une touche est appuyée ou que le câble USB est raccordé.

19.2 Modes de mesure

Divers\Mesure\Modes de mesure

- Sélectionnez le point de menu Divers\Mesure.
- Appuyez sur ENTER.
- Sélectionnez le point de menu Modes de mesure.
- Appuyez sur ENTER.

Moyennage des canaux synchronisés

Divers\Mesure\Modes de mesure\Moyennage can. synch.

- Appuyez sur ENTER jusqu'à l'affichage du point de menu Moyennage can. synch.
- Sélectionnez En service pour activer le moyennage des canaux synchronisés. Sélectionnez Hors service pour le désactiver.
- Appuyez sur ENTER.

Mode FastFood

Divers\Mesure\Modes de mesure\Autoriser FastFood

- Appuyez sur ENTER jusqu'à l'affichage du point de menu Autoriser FastFood.
- Sélectionnez En service pour autoriser le mode FastFood. Sélectionnez Hors service pour le bloquer.
- Appuyez sur ENTER.

Cet écran n'apparaît pas si le moyennage des canaux synchronisés est activé.

19.3 Réglages de la mesure

Divers\Mesure\Réglages mesure

- Sélectionnez le point de menu `Divers\Mesure`.
- Appuyez sur ENTER.
- Sélectionnez le point de menu `Réglages mesure`.
- Appuyez sur ENTER.

Calibration multipoint

La calibration multipoint permet de sortir des résultats de mesure extrêmement précis. Elle se base sur les courbes de calibration de séries de valeurs mesurées.

Divers\Mesure\Réglages mesure\Calibration multipoint

- Appuyez sur ENTER jusqu'à l'affichage du point de menu `Calibration multipoint`.
- Sélectionnez `En service` pour activer la calibration multipoint. Sélectionnez `Hors service` pour la désactiver (réglage par défaut : `Hors service`).
- Appuyez sur ENTER.

Si vous avez sélectionné `En service`, une série de valeurs mesurées doit être saisie au point de menu `Calibration\Calibration multipoint`.

Amortissement rapide

Si `Amortissement rapide` est activé, chaque valeur mesurée affichée est une moyenne sur les x dernières secondes, x étant le facteur d'amortissement. L'affichage nécessite donc x secondes pour réagir complètement à une modification du débit.

Si `Amortissement rapide` est désactivé, l'amortissement est calculé comme un passe-bas du premier ordre, c'est-à-dire que les modifications des valeurs mesurées agissent sur le résultat de mesure sous la forme d'une courbe de temps exponentielle.

Divers\Mesure\Réglages mesure\Amortissement rapide

- Appuyez sur ENTER jusqu'à l'affichage du point de menu `Amortissement rapide`.
- Sélectionnez `Hors service` pour désactiver l'amortissement rapide. Sélectionnez `En service` pour l'activer (réglage par défaut : `En service`).
- Appuyez sur ENTER.

Amortissement dynamique

Si l'amortissement dynamique est activé, des changements brusques des valeurs mesurées de la grandeur de mesure sélectionnée sont transmis sans délai par le transmetteur.

Important !

L'amortissement dynamique ne se répercute que sur la grandeur de mesure sélectionnée. Toutes les autres grandeurs de mesure ne sont pas amorties dynamiquement.

Divers\Mesure\Réglages mesure\Amortissement dyn.

- Appuyez sur ENTER jusqu'à l'affichage du point de menu `Amortissement dyn.`
- Sélectionnez `En service` pour activer l'amortissement dynamique. Sélectionnez `Hors service` pour le désactiver (réglage par défaut : `Hors service`).
- Appuyez sur ENTER.

Si vous avez sélectionné `En service`, l'amortissement dynamique doit être paramétré au point de menu `Paramètres\Amortissement dyn.`

19.4 Unités de mesure

Les unités de mesure globales pour la longueur, la température, la pression, la célérité du son, la densité et la viscosité cinématique peuvent être réglées dans le transmetteur.

Divers\Unités de mesure

- Sélectionnez le point de menu Divers\Unités de mesure.
- Appuyez sur ENTER.
- Sélectionnez une unité de mesure pour toutes les grandeurs.
- Appuyez sur ENTER.

Divers\Unités de mesure\Type de baril

Dans ce point de menu, vous pouvez définir quel type de baril doit être affiché comme unité de mesure pour le débit volumétrique.

- Appuyez sur ENTER jusqu'à l'affichage du point de menu Type de baril.
- Sélectionnez un type de baril.
- Appuyez sur ENTER.





19.5 Listes de sélection des matériaux et des fluides

À la livraison, tous les matériaux et fluides enregistrés dans le transmetteur sont affichés sur les listes de sélection au point de menu Paramètres\Matériau conduite ou Paramètres\Fluide.

Pour une plus grande clarté, il est possible de retirer des listes les matériaux et les fluides inutilisés. Les matériaux et les fluides retirés peuvent être rajoutés à tout moment.

Ajout ou retrait d'un matériau/fluide

Divers\Bibliothèques\Utiliser liste matér.

- Sélectionnez le point de menu Divers\Bibliothèques\Utiliser liste matér.
- Appuyez sur ENTER.
- Sélectionnez Oui si vous souhaitez ajouter ou retirer un matériau à ou de la liste de sélection des matériaux.
- Appuyez sur ENTER.
- Appuyez sur la touche  ou  pour faire défiler la liste de sélection.
- Appuyez sur la touche  ou  pour ajouter (+) ou retirer (-) un matériau, respectivement.
- Appuyez sur ENTER.

Procédez de la même manière pour adapter la liste de sélection des fluides (Divers\Bibliothèques\Utiliser liste fluides).

Ajout de tous les matériaux/fluides

Divers\Bibliothèques\Utiliser liste matér.

- Sélectionnez le point de menu Divers\Bibliothèques\Utiliser liste matér.
- Appuyez sur ENTER.
- Sélectionnez Non si vous souhaitez afficher tous les matériaux dans la liste de sélection des matériaux.
- Appuyez sur ENTER.

Procédez de la même manière pour adapter la liste de sélection des fluides (Divers\Bibliothèques\Utiliser liste fluides).

19.6 Utilisation de jeux de paramètres

19.6.1 Introduction

Un jeu de paramètres comprend l'ensemble des informations nécessaires à une tâche de mesure donnée :

- paramètres de la conduite
- paramètres des capteurs
- paramètres du fluide
- options de sortie

L'utilisation de jeux de paramètres facilite et accélère les tâches de mesure répétitives. Le transmetteur peut enregistrer 20 jeux de paramètres au maximum.

Avis !

À la livraison, le transmetteur ne contient aucun jeu de paramètres. Les jeux de paramètres doivent être saisis manuellement.

Les paramètres doivent d'abord être saisis dans les menus `Paramètres` et `Divers`. Ensuite, ils peuvent être enregistrés sous forme d'un jeu de paramètres.

```
Divers\Mémoire jeu param.
```

- Sélectionnez le point de menu `Divers\Mémoire jeu param.`
- Appuyez sur ENTER.
- Sélectionnez le point de menu `Enregistrer jeu actuel.`
- Appuyez sur ENTER.

```
Divers\Nom jeu param.
```

- Saisissez le nom sous lequel le jeu de paramètres doit être enregistré.
- Appuyez sur ENTER.

19.6.2 Chargement d'un jeu de paramètres

Les jeux de paramètres enregistrés peuvent être chargés et utilisés pour une mesure.

```
Divers\Mémoire jeu param.\Charger jeu param.
```

- Sélectionnez le point de menu `Charger jeu param.`
- Appuyez sur ENTER.
- Sélectionnez le jeu de paramètres à charger.
- Appuyez sur ENTER.

19.6.3 Effacement de jeux de paramètres

```
Divers\Mémoire jeu param.\Effacer jeu param.
```

- Sélectionnez le point de menu `Effacer jeu param.`
- Appuyez sur ENTER.
- Sélectionnez le jeu de paramètres à effacer.
- Appuyez sur ENTER.

19.7 Réglage du contraste

Divers\Réglages système\Contraste écran

- Sélectionnez le point de menu Divers\Réglages système.
- Appuyez sur ENTER.
- Sélectionnez le point de menu Contraste écran.
- Appuyez sur ENTER.

Le contraste de l'écran peut être réglé à l'aide des touches suivantes :

 augmentation du contraste

 diminution du contraste

- Appuyez sur ENTER.

Avis !

Après une initialisation du transmetteur, le contraste moyen est rétabli.

19.8 HotCodes

Un HotCode est une suite de chiffres qui active certaines fonctions ou certains réglages.

- Appuyez sur la touche  pendant quelques secondes pour revenir au début du menu.
- Appuyez sur la touche C.
- Saisissez le HotCode à l'aide du clavier. Il n'est pas affiché pendant la saisie.

fonction	HotCode
réglage du contraste moyen de l'écran	555000
sélection de la langue	9090xx
initialisation	909000
activation/désactivation de la détection de la direction d'écoulement	007026
activation/désactivation de la détection de racleurs	007028
affichage des compteurs aussi sur la ligne inférieure	007032

Sélection de la langue

La langue peut être sélectionnée au point de menu `Divers\Réglages système\Langue` ou en saisissant un HotCode :

langue	HotCode
anglais	909044
allemand	909049
français	909033
espagnol	909034
néerlandais	909031
russe	909007
polonais	909048
turc	909090
italien	909039
chinois	909086

Lorsque le dernier chiffre a été saisi, le menu principal apparaît dans la langue sélectionnée. Celle-ci est conservée après une mise hors tension et une remise sous tension du transmetteur.

19.9 Verrouillage des touches

Le verrouillage des touches permet de protéger une mesure en cours contre une intervention involontaire.

Définition d'un code pour le verrouillage des touches

- Sélectionnez le point de menu `Divers\Réglages système`.
- Appuyez sur ENTER.

`Divers\Réglages système\Verrouillage touches`

- Sélectionnez le point de menu `Verrouillage touches`.
- Appuyez sur ENTER.
- Saisissez un code à 6 chiffres pour le verrouillage des touches.
- Appuyez sur ENTER.

Avis !

N'oubliez pas le code de verrouillage des touches !

Désactivation du verrouillage des touches

`Divers\Réglages système\Verrouillage touches`

- Sélectionnez le point de menu `Divers\Réglages système`.
- Appuyez sur ENTER.
- Sélectionnez l'entrée de la liste `Verrouillage touches`.
- Appuyez sur ENTER.
- Saisissez un code à 6 chiffres pour le verrouillage des touches.
- Appuyez sur ENTER.

Intervention dans la mesure

Lorsque le verrouillage des touches est activé, le message `Verrouillage des touches activé` apparaît pendant quelques secondes lors de l'actionnement d'une touche.

Pour interrompre une mesure, il faut d'abord désactiver le verrouillage des touches.

- Appuyez sur la touche .
- Sélectionnez le point de menu `Divers\Réglages système\Verrouillage touches`.
- Appuyez sur ENTER.
- Désactivez le verrouillage des touches.

Fonctions bloquées en cas de verrouillage des touches activé

Le tableau suivant indique les fonctions du transmetteur qui sont impossibles lorsque le verrouillage des touches est activé.

mesure non démarrée	mesure démarrée
<ul style="list-style-type: none">• saisie des paramètres• modification des réglages (p. ex. modes de mesure)• vidage de la mémoire de valeurs mesurées• réglage de la date/heure• démarrage de la mesure (mise en service)	<ul style="list-style-type: none">• modification des réglages qui sont possibles pendant la mesure en cours (p. ex. sélection de la langue)• déclenchement d'un snap• basculement sur le mode FastFood• basculement sur le mode NoiseTrek• arrêt des compteurs• remise à zéro des compteurs• arrêt de la mesure

20 Mesure du débit calorifique (option)

Si le transmetteur possède l'option de la mesure du débit calorifique et 2 entrées de température, le débit calorifique peut être mesuré. Une sonde de température est alors fixée sur le circuit aller et une autre sur le circuit retour.

Fixez les capteurs de préférence sur le circuit retour. En cas d'impossibilité, ils peuvent également être fixés sur le circuit aller.

Fig. 20.1 : Mesure du débit calorifique pendant la mesure du débit

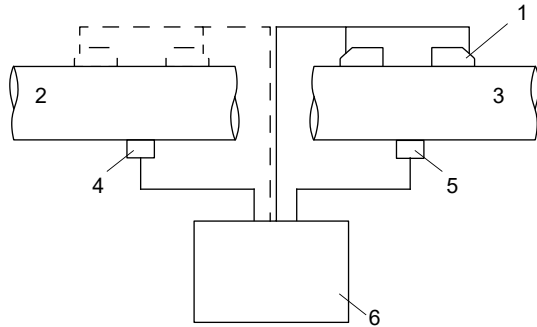

- 1 – capteur
- 2 – circuit aller
- 3 – circuit retour
- 4 – sonde de température sur le circuit aller (entrée de température T_V)
- 5 – sonde de température sur le circuit retour (entrée de température T_R)
- 6 – transmetteur

Tab. 20.1 : Montages de mesure possibles

application de chauffage	$T_V > T_R$	capteurs sur le circuit aller
		capteurs sur le circuit retour
application de réfrigération	$T_V < T_R$	capteurs sur le circuit aller
		capteurs sur le circuit retour

Une correction de la température (offset) peut être définie pour chaque entrée de température.

La quantité de chaleur est le compteur du débit calorifique.

20.1 Calcul du débit calorifique

Le débit calorifique est calculé par le transmetteur selon la formule suivante :

$$\Phi = k_i \cdot \dot{V} \cdot (T_V - T_R)$$

avec

- Φ – débit calorifique
- k_i – coefficient calorifique
- \dot{V} – débit volumétrique
- T_V – température dans le circuit aller
- T_R – température dans le circuit retour

Le coefficient calorifique k_i résulte de plusieurs coefficients de débit calorifique pour l'enthalpie spécifique et la densité du fluide. Les coefficients de débit calorifique de certains fluides sont enregistrés dans la base de données interne du transmetteur.

En l'absence de coefficients de débit calorifique pour le fluide sélectionné, un message d'erreur s'affiche.

20.2 Définition de la grandeur et de l'unité de mesure

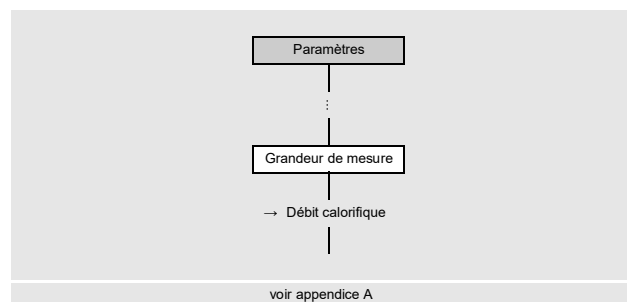

Paramètres\...\Grandeur de mesure

- Sélectionnez le menu `Paramètres`.
- Appuyez sur ENTER jusqu'à l'affichage du point de menu `Grandeur de mesure`.
- Sélectionnez l'entrée de la liste `Débit calorifique`.
- Appuyez sur ENTER.
- Sélectionnez l'unité de mesure à utiliser pour le débit calorifique.
- Appuyez sur ENTER.

20.3 Application et positionnement des capteurs

Paramètres\...\Débit calorifique\Application

- Sélectionnez `Chauffage` si le système doit être utilisé dans une application de chauffage.
- Appuyez sur ENTER.
- Sélectionnez `Réfrigération` si le système doit être utilisé dans une application de réfrigération.
- Appuyez sur ENTER.

Paramètres\...\Débit calorifique\Position capteur

- Sélectionnez `Circuit retour` si le montage de mesure a été configuré pour la mesure du débit calorifique sur le circuit retour.
- Appuyez sur ENTER.
- Sélectionnez `Circuit aller` si le montage de mesure a été configuré pour la mesure du débit calorifique sur le circuit aller.
- Appuyez sur ENTER.

Paramètres\...\Débit calorifique\Valeur débit cal.

- Sélectionnez `Signe` si le signe du débit calorifique doit être pris en compte.
- Appuyez sur ENTER.
- Sélectionnez `Valeur absolue` si seule la valeur absolue du débit calorifique doit être affichée.
- Appuyez sur ENTER.

Paramètres\...\Débit calorifique\Transitun de phase

- Sélectionnez `Oui` si l'état physique du fluide change entre le circuit aller et le circuit retour. Sinon, sélectionnez `Non`.
- Appuyez sur ENTER.

Cette fonction n'est disponible que si l'eau, l'ammoniac ou un réfrigérant a été sélectionné comme fluide.

En mode SuperUser, une limite inférieure de la différence de température peut être saisie en plus.

Paramètres\...\Débit calorifique\Limite ΔT

- Sélectionnez `Personnalisé` pour définir une limite inférieure pour la mesure du débit calorifique.
- Sélectionnez `Réglage défaut` si vous ne souhaitez pas effectuer de saisies personnalisées et si les valeurs par défaut doivent être utilisées.
- Sélectionnez `Hors service` si vous ne souhaitez pas définir de limite inférieure pour la mesure du débit calorifique.
- Appuyez sur ENTER.

20.4 Assignment des entrées de température

La température dans le circuit aller et celle dans le circuit retour sont assignées dans le transmetteur en tant que `Temp. circuit aller` et `Temp. circuit retour`, respectivement. Les températures peuvent être mesurées ou saisies sous forme de valeurs constantes.

Les entrées de température doivent être autorisées dans le menu `Entrées`.

Entrées\Assigner entrées

- Sélectionnez le point de menu `Entrées\Assigner entrées`.
- Appuyez sur ENTER.
- Sélectionnez le point de menu `Temp. circuit aller`.
- Appuyez sur ENTER.
- Sélectionnez une entrée pour la température dans le circuit aller. Sélectionnez `Valeur fixe` si la température dans le circuit aller est connue et constante pendant toute la durée de la mesure. La valeur peut être saisie dans le menu `Paramètres`.
- Appuyez sur ENTER.
- Sélectionnez le point de menu `Temp. circuit retour`.
- Appuyez sur ENTER.
- Sélectionnez une entrée pour la température dans le circuit retour. Sélectionnez `Valeur fixe` si la température dans le circuit retour est connue et constante pendant toute la durée de la mesure. La valeur peut être saisie dans le menu `Paramètres`.
- Appuyez sur ENTER.

Appendice

A Structure des menus

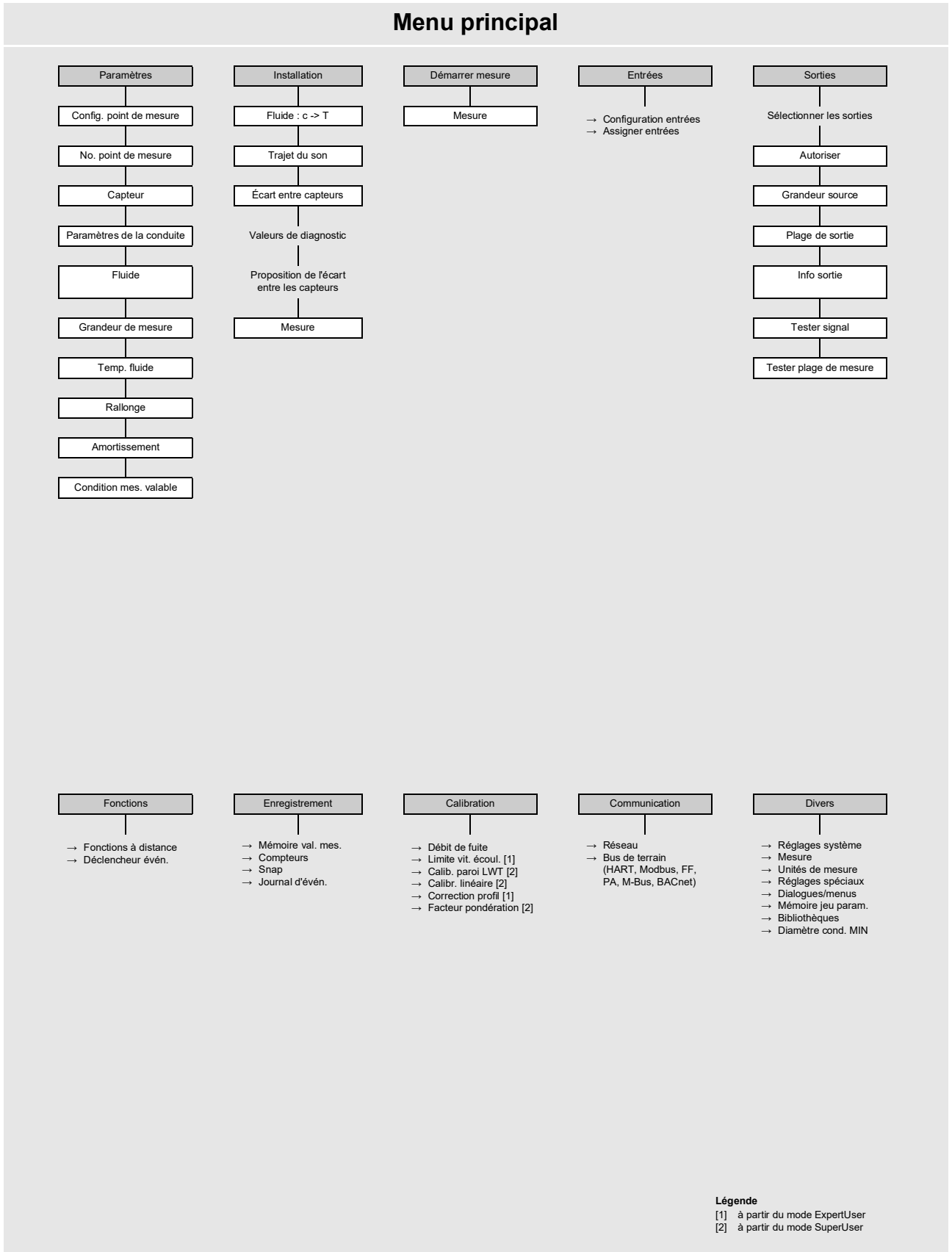

Saisie des paramètres

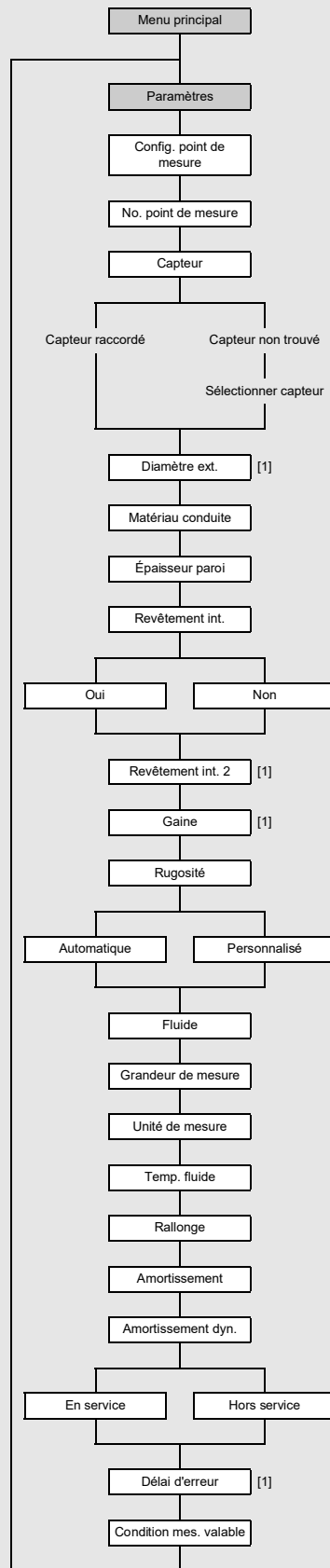

Légende

[1] n'apparaît que si autorisé au point de menu Divers\Dialogues/menus

Mémoire de valeurs mesurées

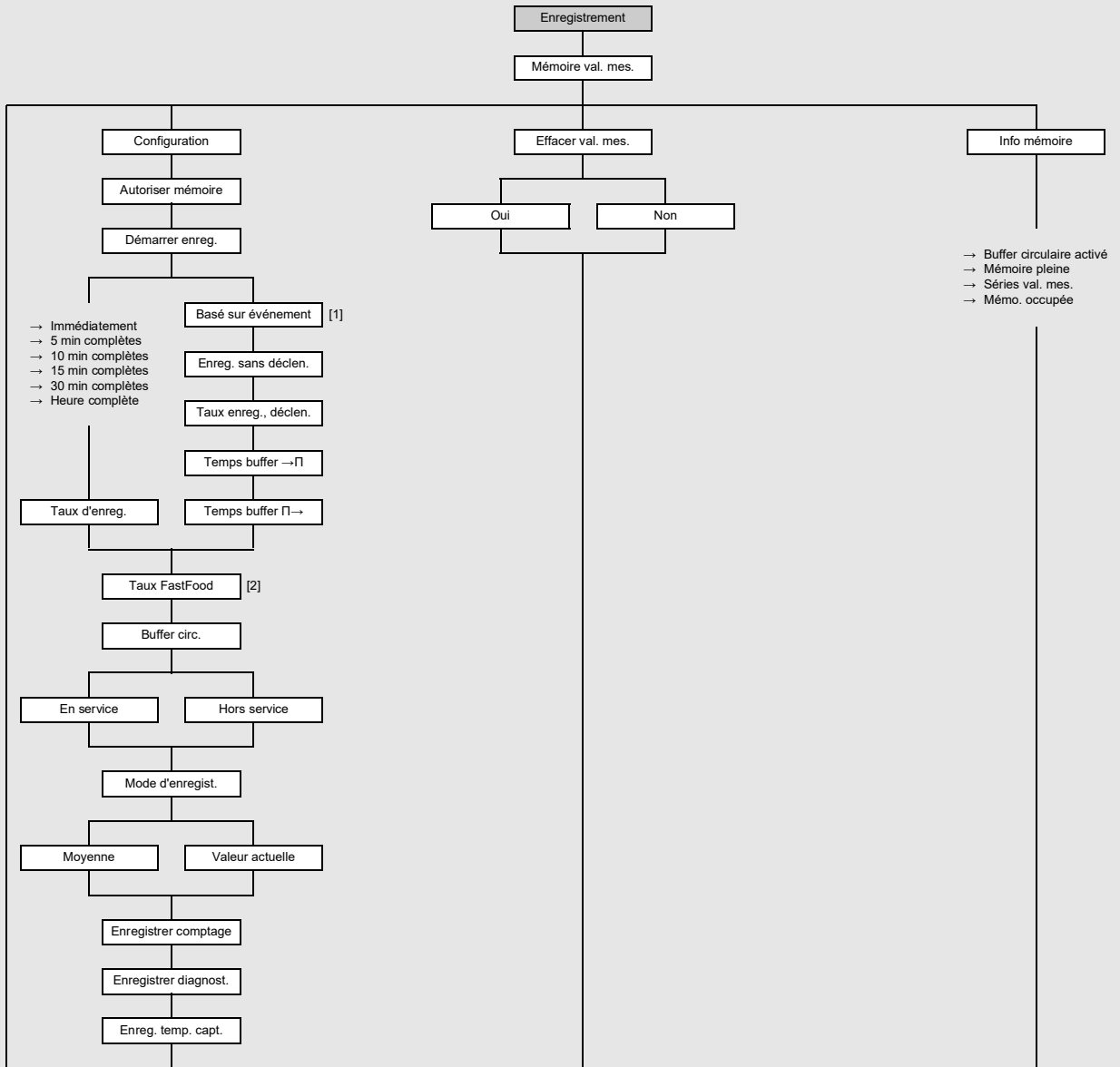

Légende

[1] liste des entrées déclenchantes et déclencheurs d'événement paramétrés

[2] n'apparaît que si autorisé au point de menu Divers\Mesure\Modes de mesure

Démarrage de la mesure

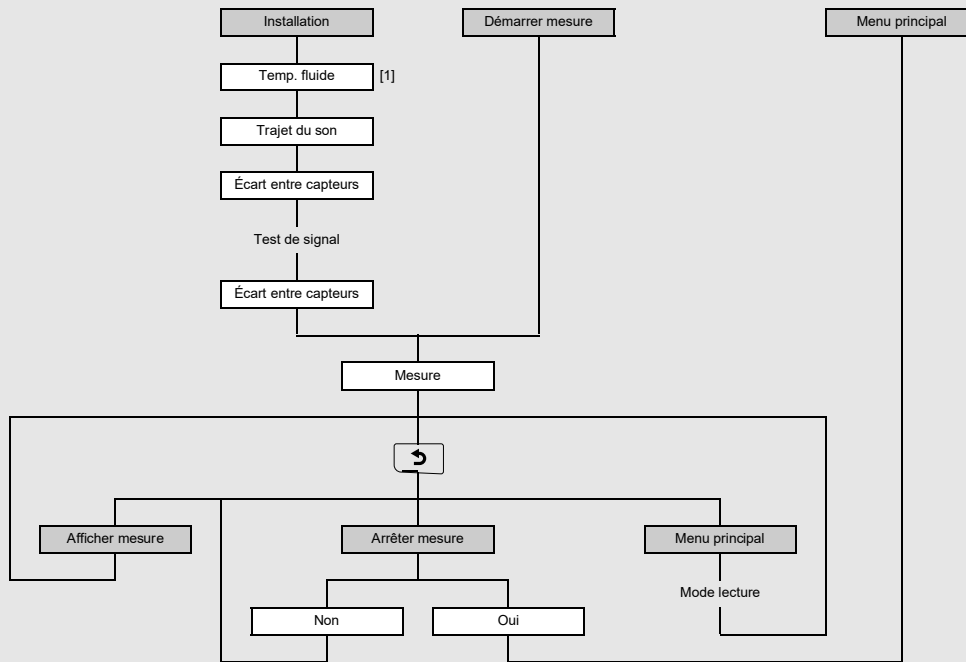

Légende

[1] n'apparaît que si autorisé au point de menu Divers\Réglages spéciaux\Fluide : c -> T

Configuration des sorties

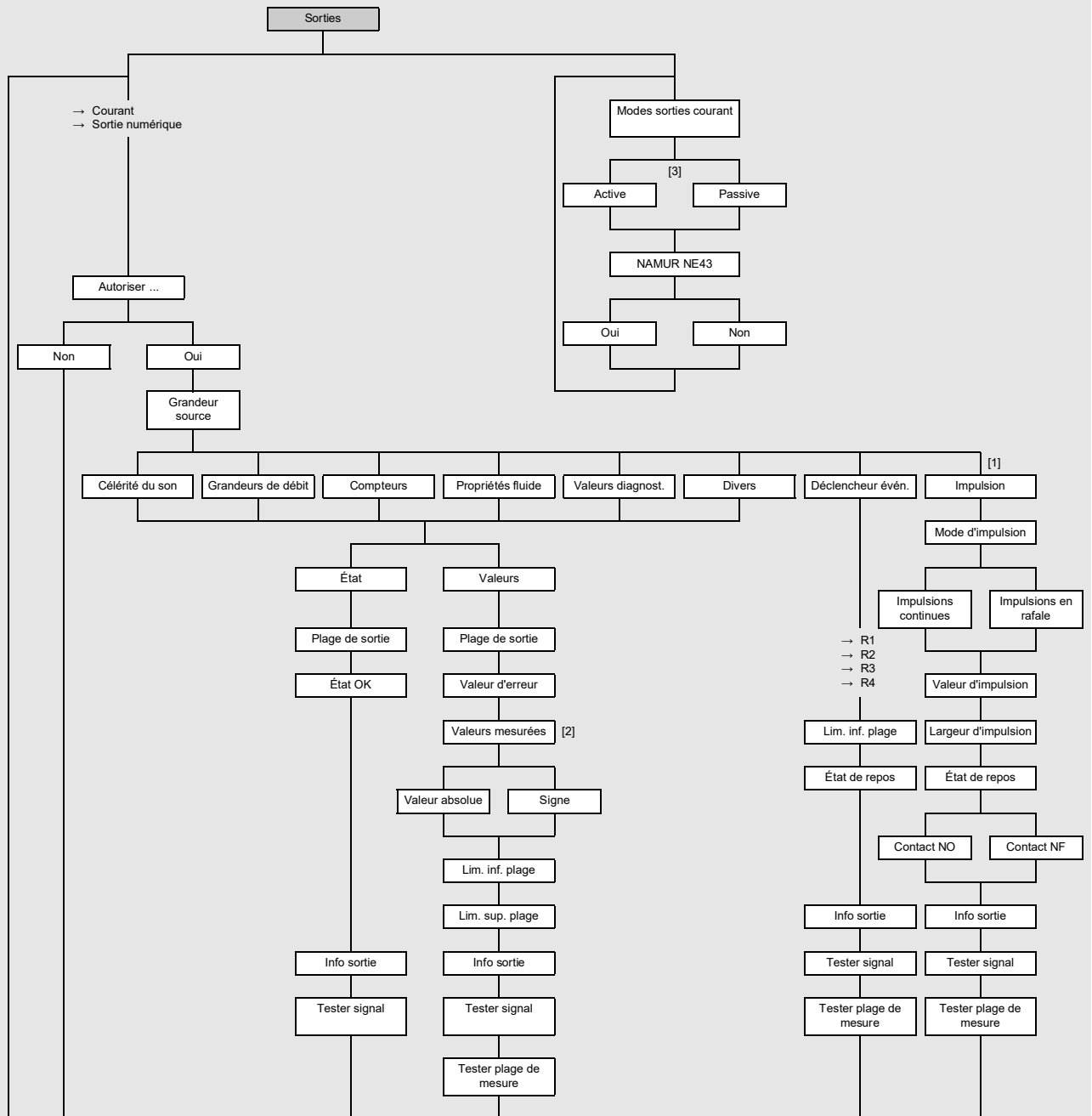

Légende

- [1] ne disponible que pour les sorties numériques supportant la sortie d'impulsions
- [2] ne demandé que si la grandeur de mesure peut avoir une valeur négative
- [3] n'apparaît que si des sorties de courant commutables sont disponibles

Entrées

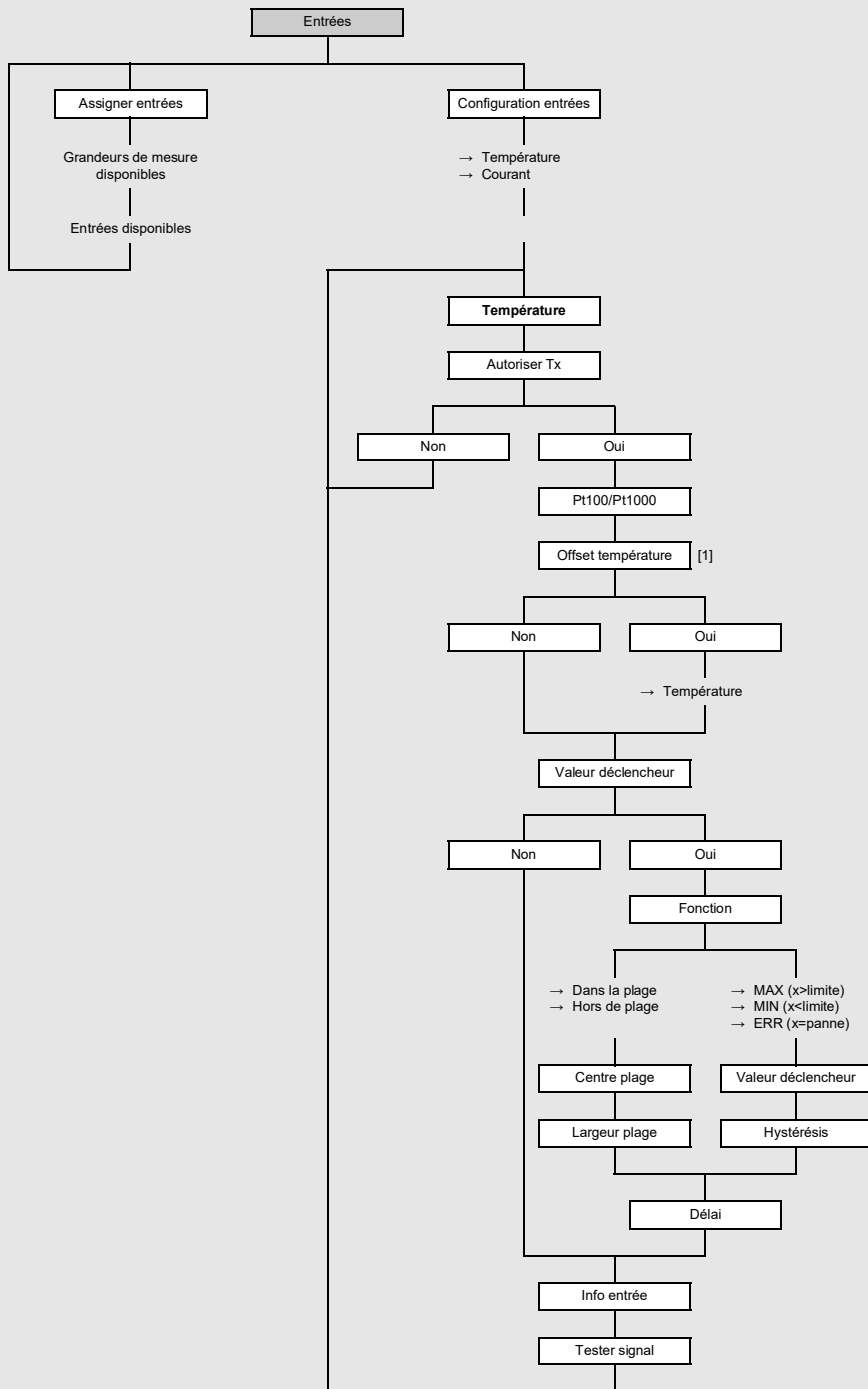

Légende

[1] n'apparaît que si autorisé au point de menu Divers\Dialogues/menus

Entrées

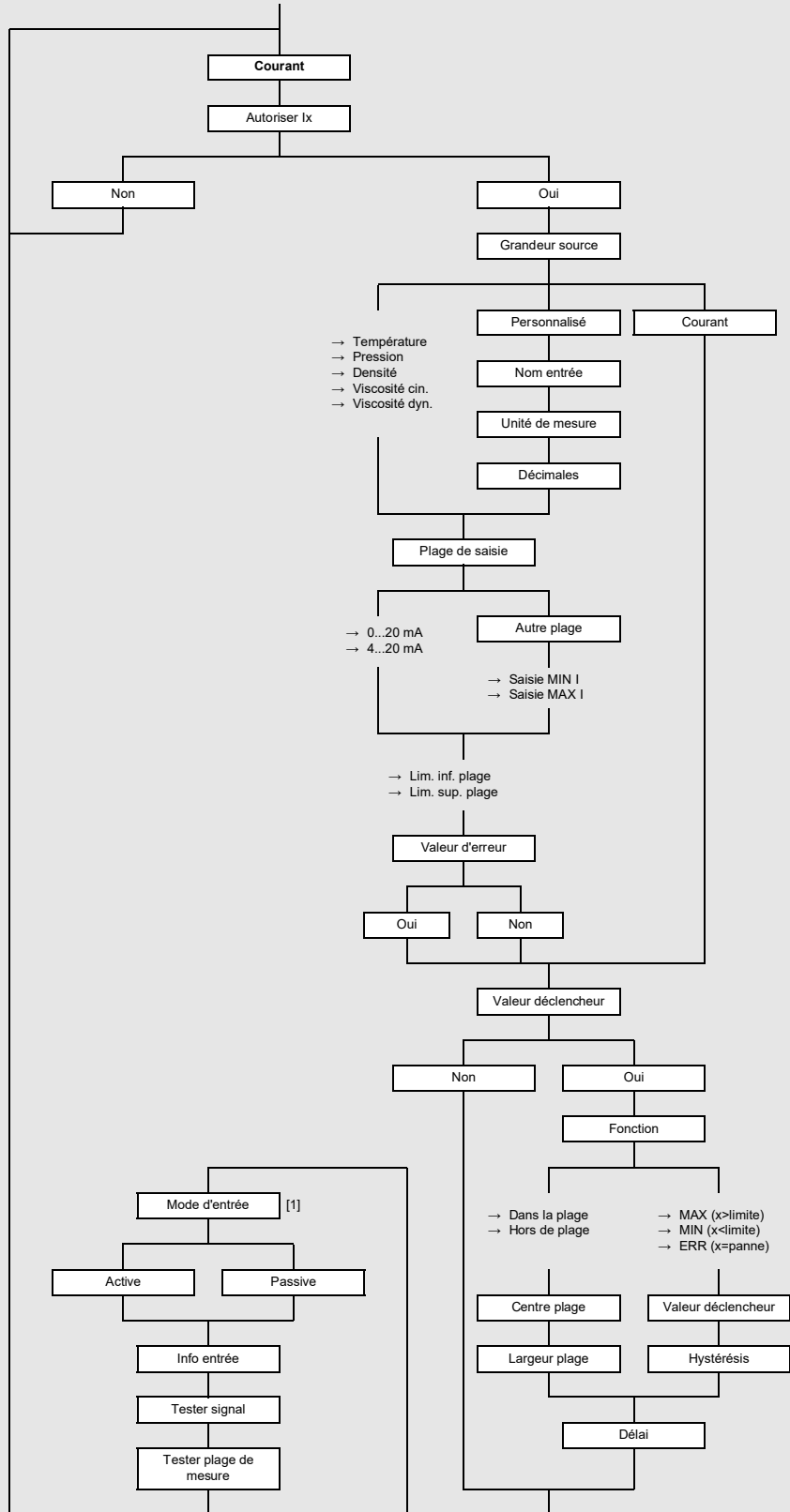
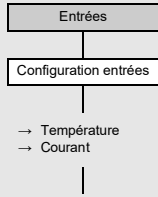

Légende

[1] n'apparaît que si supporté par le matériel

Réglages spéciaux

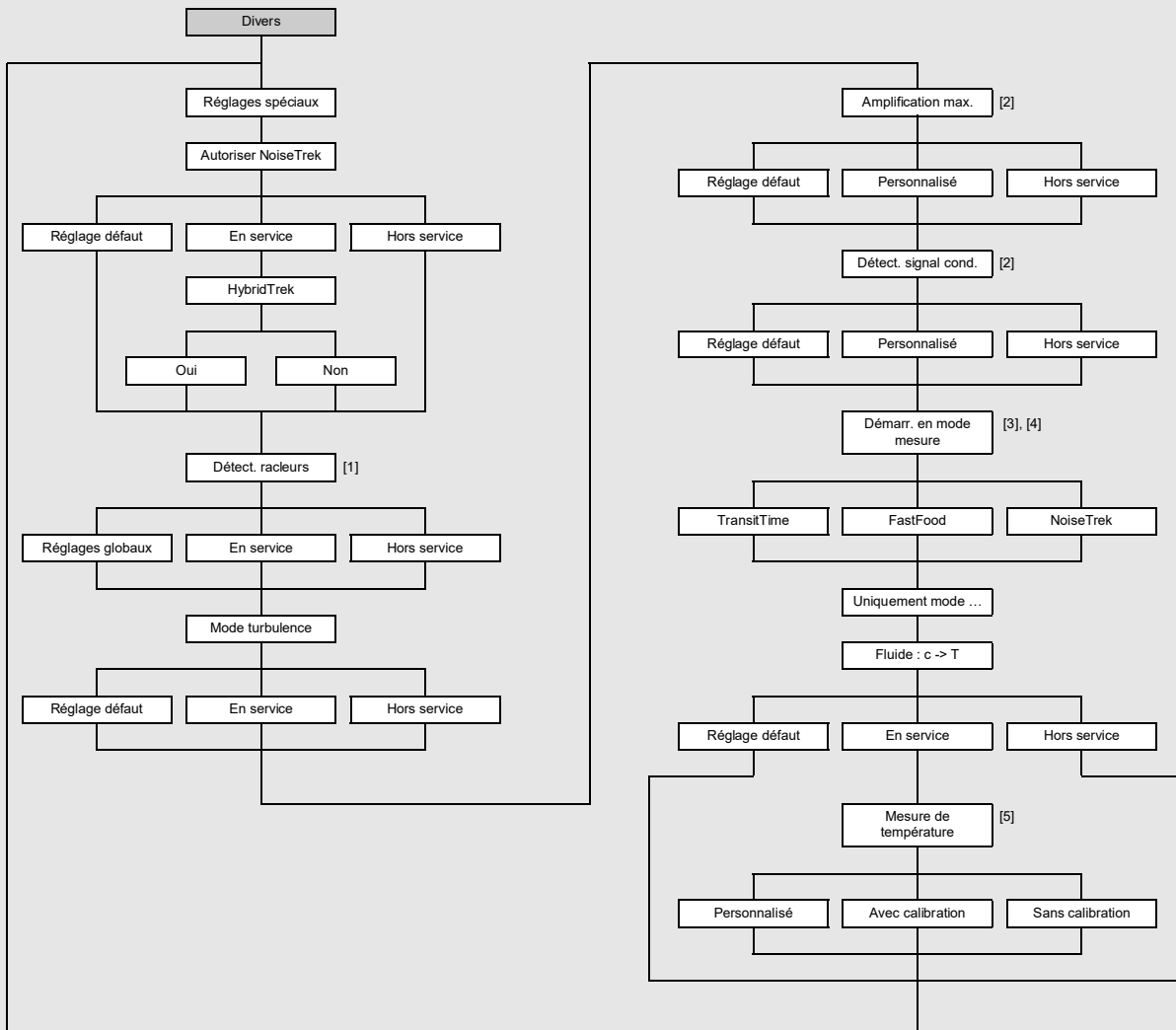

Légende

- [1] n'apparaît qu'en mode SuperUser et si activé avec HotCode
- [2] n'apparaît qu'en mode ExpertUser, SuperUser et SuperUser avancé
- [3] n'apparaît que si le mode FastFood a été autorisé au point de menu Divers\Mesure\Modes de mesure ou si le mode NoiseTrek est supporté
- [4] n'apparaît que si le moyennage des canaux synchronisés a été désactivé
- [5] n'apparaît qu'en mode SuperUser

Calibration

Si Param. basé sur canaux a été sélectionné pour la configuration du point de mesure, les réglages peuvent être effectués séparément pour chaque canal de mesure.

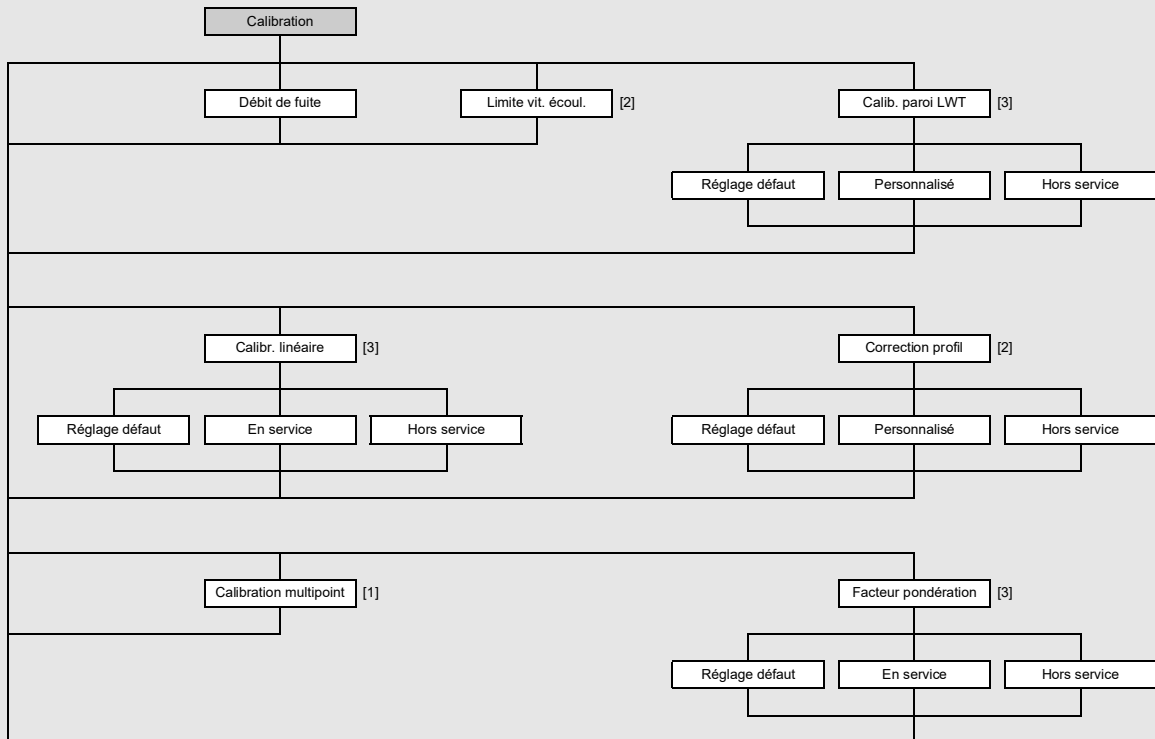

Légende

- [1] n'apparaît que si autorisé au point de menu Divers\Mesure\Réglages mesure
- [2] n'apparaît qu'en mode ExpertUser, SuperUser et SuperUser avancé
- [3] n'apparaît qu'en mode SuperUser et SuperUser avancé

Mesure du débit calorifique

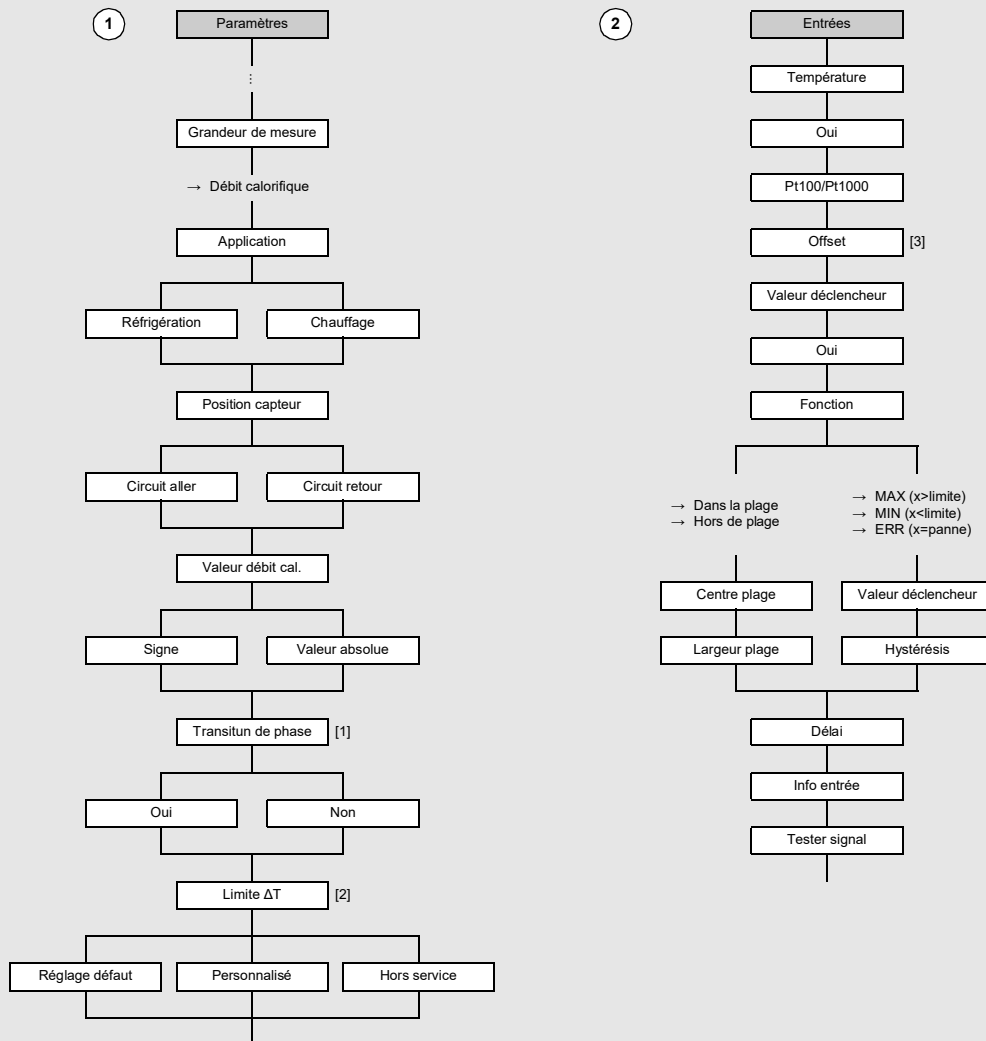

Légende

- [1] n'apparaît que si des données correspondant au fluide sélectionné ont été enregistrées
- [2] n'apparaît qu'en mode SuperUser
- [3] n'apparaît que si autorisé au point de menu Divers\Dialogues/menus

Événements – aperçu général

Déclencheur

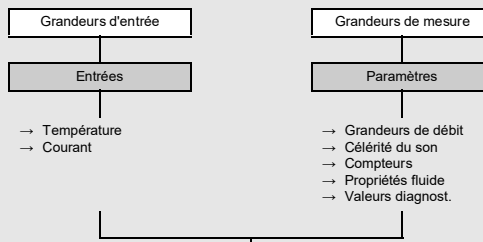

Condition

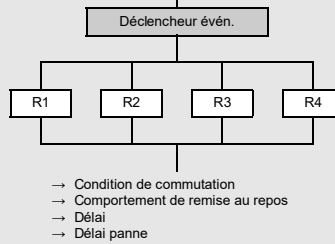

Action

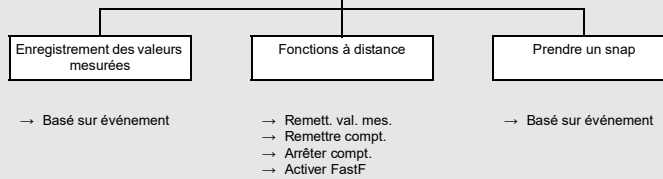

Définition des déclencheurs d'événement

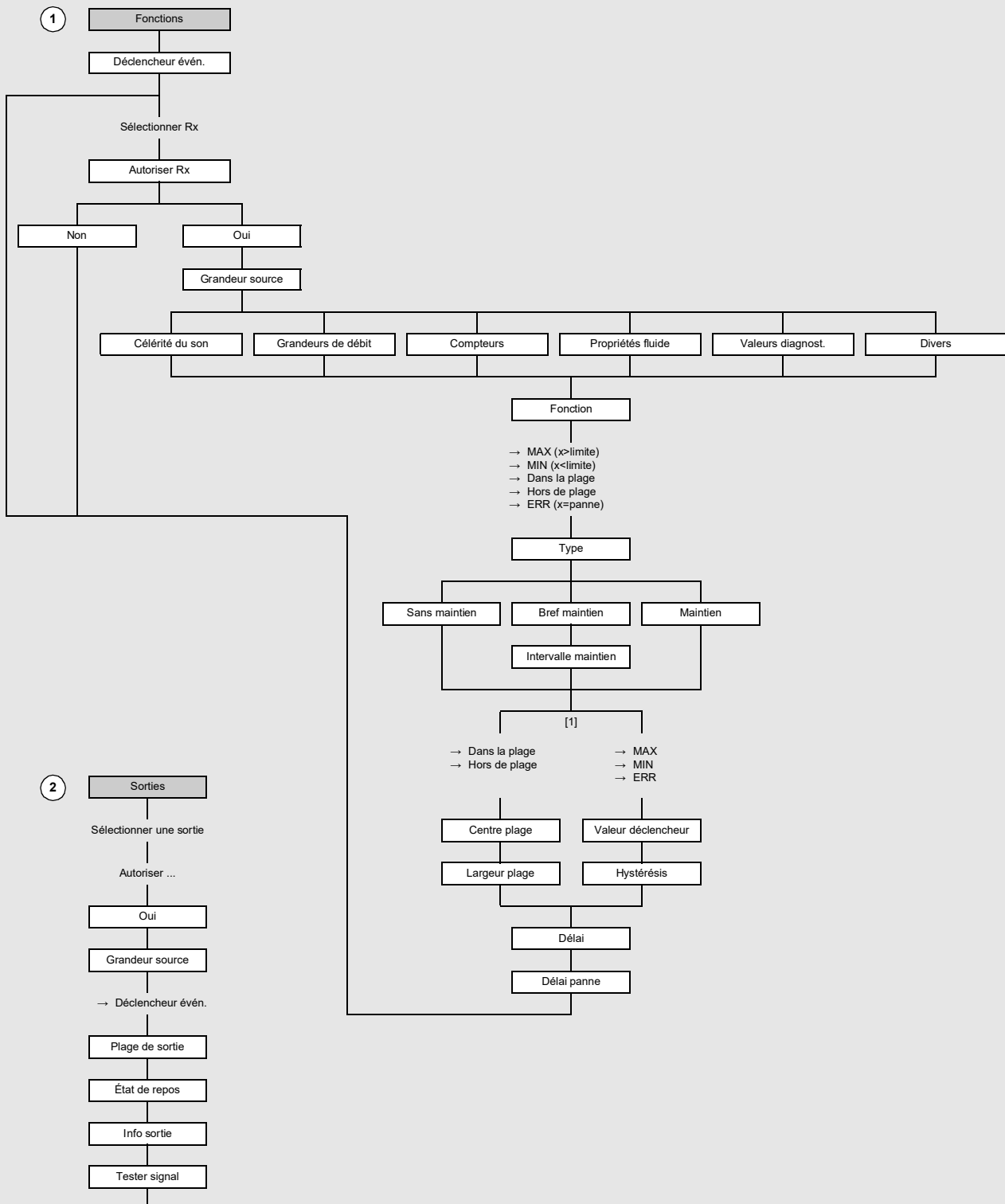

Légende

[1] dépend de la fonction sélectionnée

Fonctions commandées à distance

1 Déclencheur

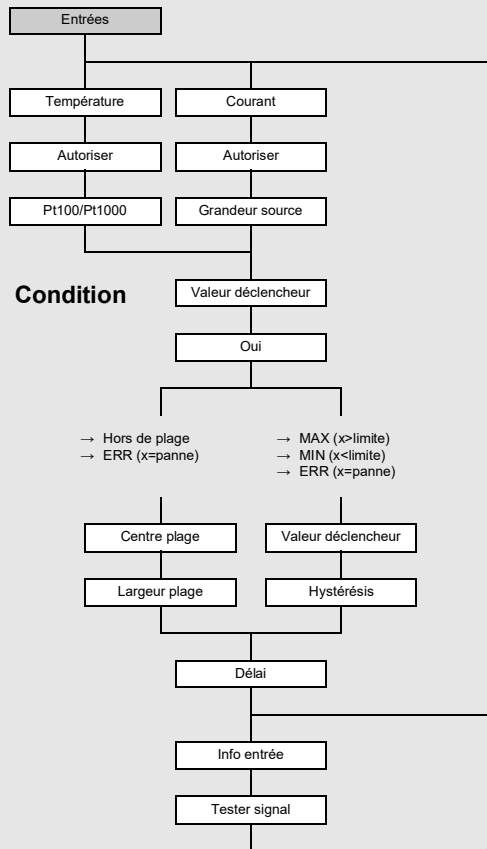

Condition

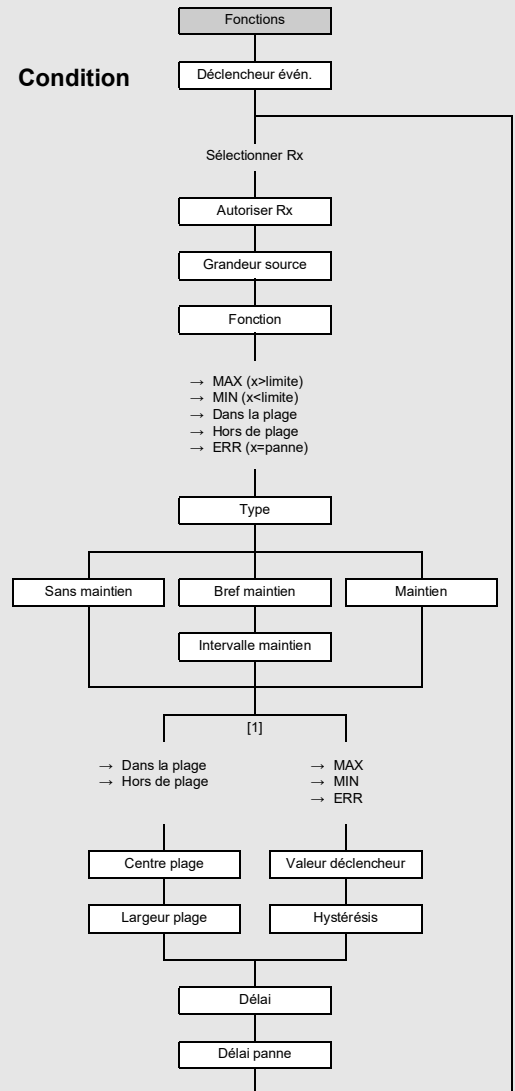

2 Action

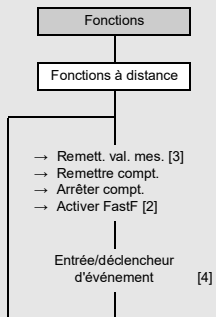

Légende

- [1] dépend de la fonction sélectionnée
- [2] n'apparaît que si le mode FastFood a été autorisé au point de menu Divers\Mesure\ Modes de mesure
- [3] ne peut être contrôlé qu'au travers des entrées
- [4] liste des entrées déclenchables et déclencheurs d'événement paramétrés

Enregistrement des valeurs mesurées basé sur l'événement

1 Déclencheur

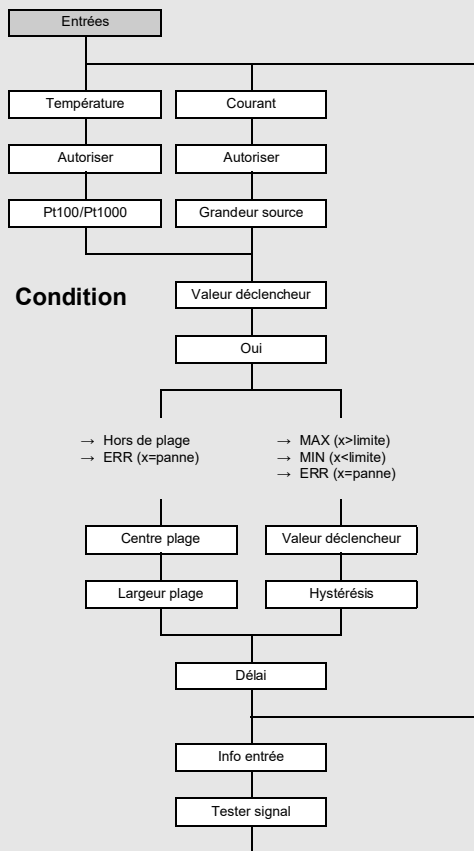

Condition

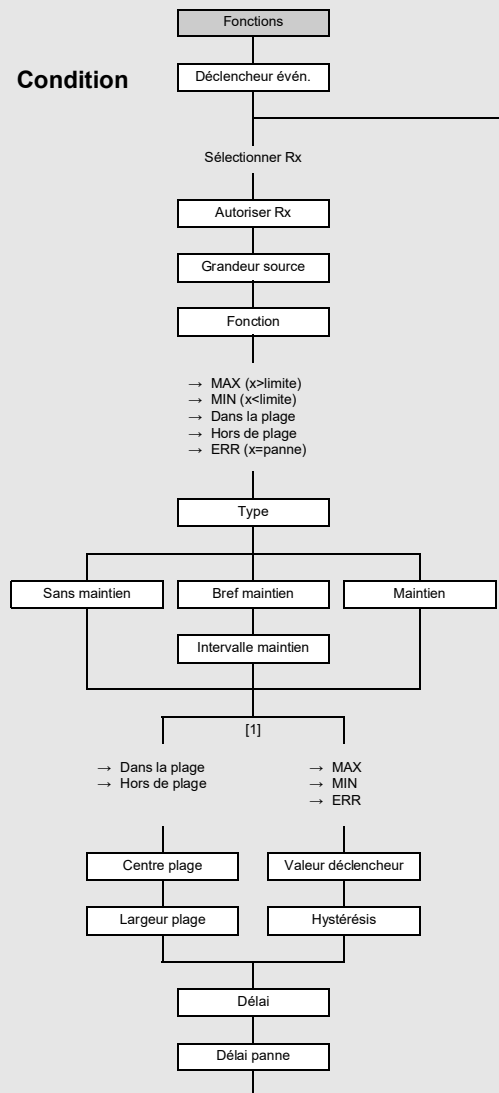

2 Action

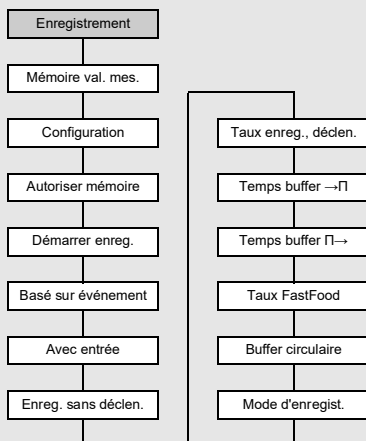

Légende

[1] dépend de la fonction sélectionnée

Canaux de calcul

Cette fonction n'est disponible qu'en mode SuperUser ou SuperUser avancé.

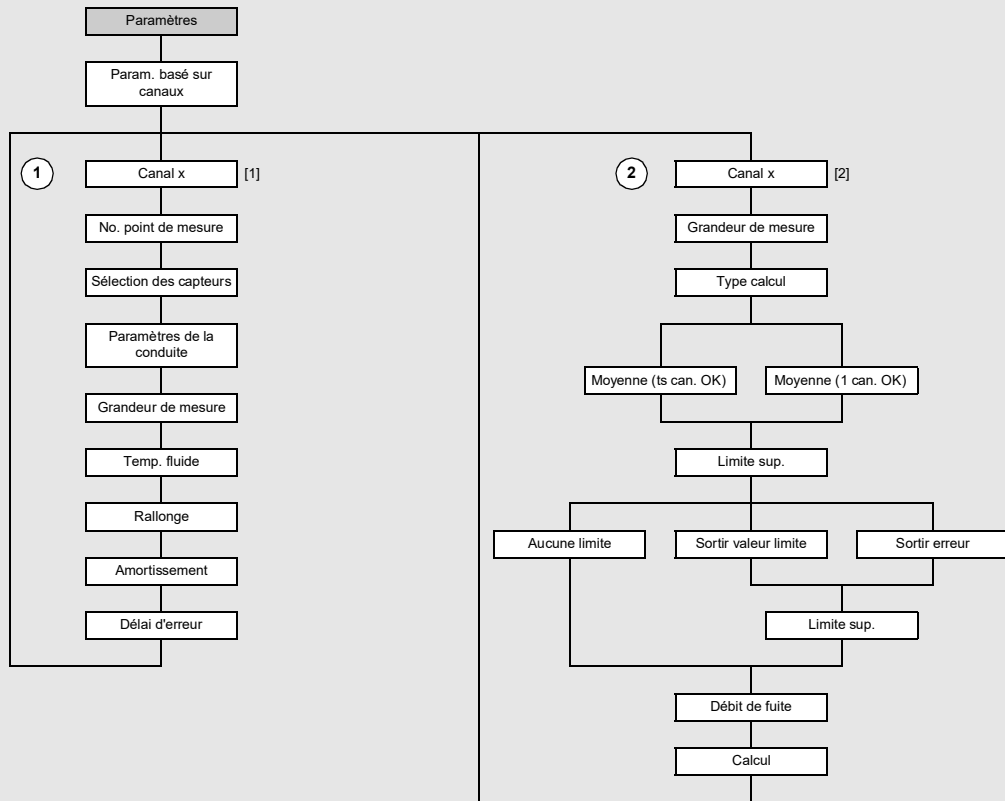

Légende
 [1] canaux de mesure disponibles
 [2] canaux de calcul

Exemple 1

Les valeurs de diagnostic sont à contrôler.

Si le SCNR est inférieur à 20 dB, un snap doit être déclenché.

Déclencheur : SCNR < 20 dB

Condition : R1 avec SCNR < 20 dB

Action : déclenchement d'un snap

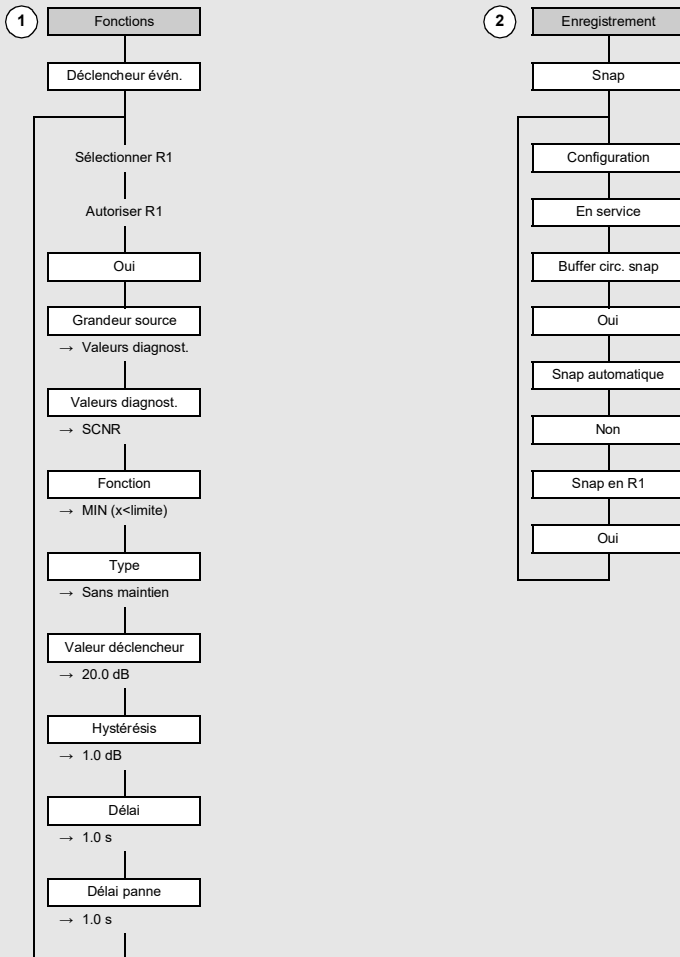

Exemple 2

Le taux d'enregistrement de toutes les valeurs mesurées et de diagnostic dans une certaine plage de température doit être modifié.

Le taux d'enregistrement standard de toutes les valeurs mesurées et de diagnostic est 1 h. Si la température se trouve en dehors de la plage définie de 20...40 °C, le taux d'enregistrement doit être 1 min. En plus, un enregistrement doit être effectué 10 s avant et 60 s après l'événement.

La plage de température de 0...100 °C doit être saisie via une entrée de courant de 4...20 mA.

Déclencheur : 20 °C > température du fluide > 40 °C à l'entrée de courant I1

Condition : I1 en tant que valeur du déclencheur en dehors de la plage de 20...40 °C

Action : enregistrement des valeurs mesurées dans la plage de température de 20...40 °C avec un taux d'enregistrement de 1 h

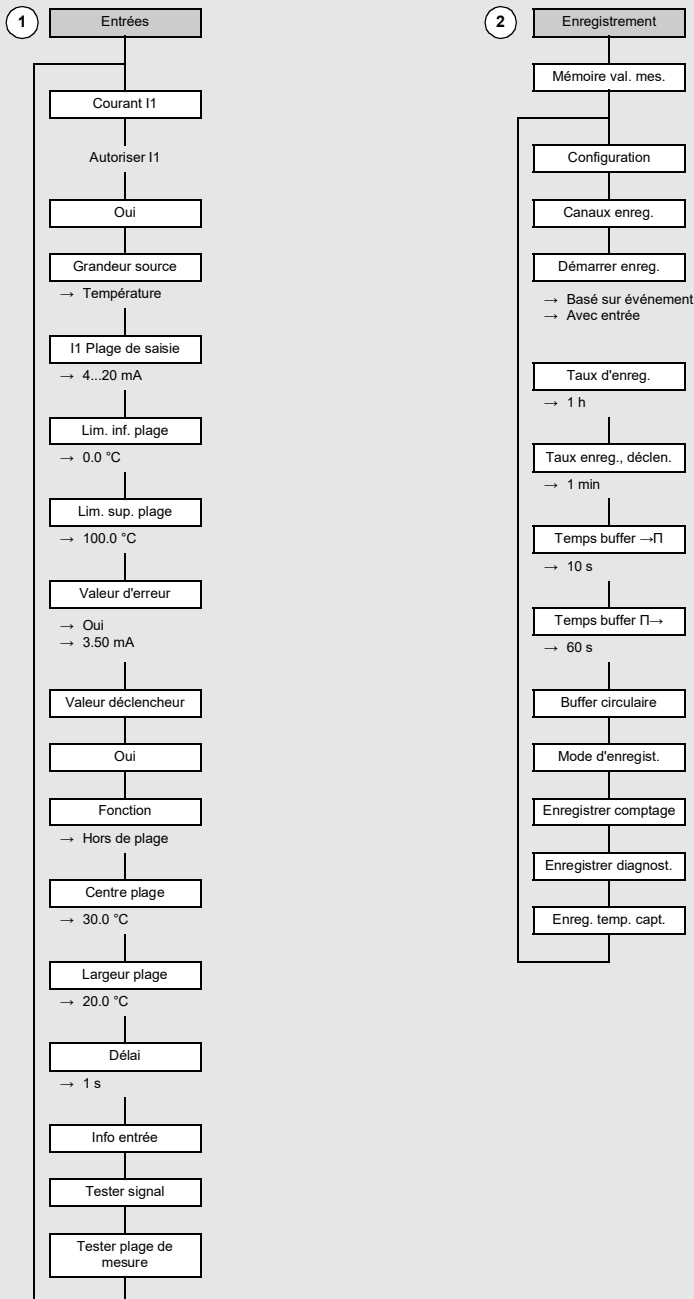

Exemple 3

La vitesse d'écoulement est mesurée.

Si la vitesse d'écoulement est ≤ 5 m/s, le transmetteur mesure en mode TransitTime. Si la vitesse d'écoulement est > 5 m/s, le transmetteur doit mesurer en mode FastFood.

Déclencheur : vitesse d'écoulement > 5 m/s

Condition : R1 avec vitesse d'écoulement > 5 m/s

Action : mesure en mode FastFood

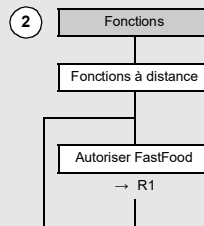
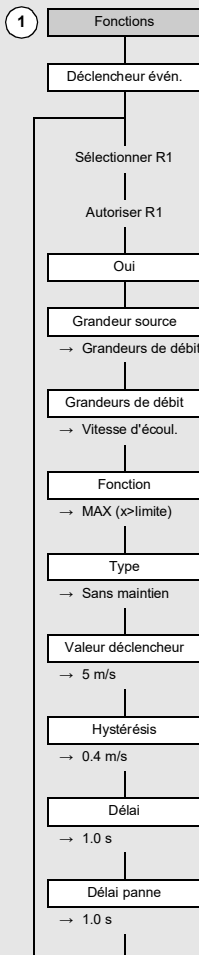

B Unités de mesure

Longueur/rugosité

unité de mesure	description
mm	millimètre
in	pouce

Température

unité de mesure	description
°C	degré Celsius
°F	degré Fahrenheit

Pression

unité de mesure	description
bar (a)	bar (absolu)
bar (g)	bar (relatif)
psi (a)	livre par pouce carré (absolue)
psi (g)	livre par pouce carré (relative)

Densité

unité de mesure	description
g/cm ³	gramme par centimètre cube
kg/cm ³	kilogramme par centimètre cube

Célérité du son

unité de mesure	description
m/s	mètre par seconde
fps (ft/s)	pied par seconde

Viscosité cinématique

unité de mesure	description
mm ² /s	millimètre carré par seconde

$$1 \text{ mm}^2/\text{s} = 1 \text{ cSt}$$

Vitesse d'écoulement

unité de mesure	description
m/s	mètre par seconde
cm/s	centimètre par seconde
in/s	pouce par seconde
fps (ft/s)	pied par seconde

Débit volumétrique

unité de mesure	description	volume par défaut (totalisé) ⁽¹⁾
m3/d	mètre cube par jour	m3
m3/h	mètre cube par heure	m3
m3/min	mètre cube par minute	m3
m3/s	mètre cube par seconde	m3
km3/h	kilomètre cube par heure	km3
ml/min	millilitre par minute	l
l/h	litre par heure	l
l/min	litre par minute	l
l/s	litre par seconde	l
hl/h	hectolitre par heure	hl
hl/min	hectolitre par minute	hl
hl/s	hectolitre par seconde	hl
Ml/d (Megalit/d)	mégalitre par jour	Ml
bbl/d ⁽⁴⁾	baril par jour	bbl
bbl/h ⁽⁴⁾	baril par heure	bbl
bbl/m ⁽⁴⁾	baril par minute	bbl
bbl/s ⁽⁴⁾	baril par seconde	bbl
USgpd (US-gal/d)	gallon par jour	gal
USgph (US-gal/h)	gallon par heure	gal
USgpm (US-gal/m)	gallon par minute	gal
USgps (US-gal/s)	gallon par seconde	gal
KGPM (US-Kgal/m)	kilogallon par minute	kgal
MGD (US-Mgal/d)	million gallons par jour	Mgal
CFD	pie cube par jour	cft ⁽²⁾
CFH	pie cube par heure	cft
CFM	pie cube par minute	cft
CFS	pie cube par seconde	aft ⁽³⁾

(1) sélection au point de menu Paramètres\Unités de mesure

(2) cft : pied cube

(3) aft : acre-pied

(4) Au point de menu Divers\Unités de mesure\Type de baril, il est possible de définir le type de baril à afficher lors du réglage des unités de mesure pour le débit volumétrique et le volume totalisé. Si le type de baril Imperial (UK) a été sélectionné, les gallons impériaux britanniques sont utilisés au lieu des gallons américains.

1 US-gal = 3.78541 l

1 UK-gal = 4.54609 l

baril de pétrole américain = 42.0 US-gal ≈ 159 l

baril de vin américain = 31.5 US-gal ≈ 119 l

baril de bière américain = 31.0 US-gal ≈ 117 l

baril impérial britannique = 36.0 UK-gal ≈ 164 l

unité de mesure	description	volume par défaut (totalisé) ⁽¹⁾
CCFD	cent pieds cubes par jour	CCF
CCFH	cent pieds cubes par heure	CCF
MMCFD	million pieds cubes par jour	MMCF
MMCFH	million pieds cubes par heure	MMCF
Igpd (Imp-gal/d)	gallon par jour	Igal
Igph (Imp-gal/h)	gallon par heure	Igal
Igpm (Imp-gal/m)	gallon par minute	Igal
Igps (Imp-gal/s)	gallon par seconde	Igal
IKGM (Imp-Kgal/m)	kilogallon impérial par minute	IKG
IMGD (Imp-Mgal/d)	million gallons impériaux par jour	IMG

(1) sélection au point de menu Paramètres\Unités de mesure

(2) cft : pied cube

(3) aft : acre-pied

(4) Au point de menu Divers\Unités de mesure\Type de baril, il est possible de définir le type de baril à afficher lors du réglage des unités de mesure pour le débit volumétrique et le volume totalisé. Si le type de baril Imperial (UK) a été sélectionné, les gallons impériaux britanniques sont utilisés au lieu des gallons américains.

1 US-gal = 3.78541 l

1 UK-gal = 4.54609 l

baril de pétrole américain = 42.0 US-gal ≈ 159 l

baril de vin américain = 31.5 US-gal ≈ 119 l

baril de bière américain = 31.0 US-gal ≈ 117 l

baril impérial britannique = 36.0 UK-gal ≈ 164 l

Débit calorifique

unité de mesure	description	quantité de chaleur (totalisée) ⁽¹⁾
W	watt	Wh
kW	kilowatt	kWh
MW	mégawatt	MWh
GW	gigawatt	GWh
kBTU/minute	kBTU par minute	kBT
kBTU/hour	kBTU par heure	kBT
MBTU/hour	MBTU par heure	MBT
MBTU/day	MBTU par jour	MBT
TON (TH)	tonne de réfrigération, compteurs en tonnes de réfrigération-heure	TH
TON (TD)	tonne de réfrigération, compteurs en tonnes de réfrigération-jour	TD
kTON (kTH)	kilotonne de réfrigération, compteurs en kilotonnes de réfrigération-heure	kTH
kTON (kTD)	kilotonne de réfrigération, compteurs en kilotonnes de réfrigération-jour	kTD

BTU : British Thermal Unit

1 W = 1 J/s = (1/1055.05585262) BTU/s

TON : tonne de réfrigération

1 W = 1 J/s = (1/3516.852842) TON

1 TON = 200 BTU/min

(1) sélection au point de menu Paramètres\ Unités de mesure

Débit massique

unité de mesure	description
t/h	tonne par heure
t/d	tonne par jour
kg/h	kilogramme par heure
kg/min	kilogramme par minute
kg/s	kilogramme par seconde
g/s	gramme par seconde
lb/d	livre par jour
lb/h	livre par heure
lb/m	livre par minute
lb/s	livre par seconde
klb/h	kilolivre par heure
klb/m	kilolivre par minute

1 lb = 453.59237 g

1 t = 1000 kg

masse (totalisée)
t
t
kg
kg
kg
g
lb
lb
lb
lb
klb
klb

C Référence

Les tableaux ci-après sont destinés à aider l'utilisateur. L'exactitude des données est fonction de la composition, de la température et du traitement du matériau. Flexim décline toute responsabilité pour les inexactitudes.

C.1 Célérité du son pour une sélection de matériaux de conduites et de revêtements intérieurs à 20 °C

Les valeurs de certains de ces matériaux sont enregistrées dans la base de données interne du transmetteur. La colonne c_{flow} indique le type d'ondes sonores (longitudinal ou transversal) utilisé pour la mesure du débit.

matériau (affichage)	explication	c_{trans} [m/s]	c_{long} [m/s]	c_{flow}
Acier normal	acier normal	3230	5930	trans
Acier inoxydable	acier inoxydable	3100	5790	trans
DUPLEX	acier duplex	3272	5720	trans
Fonte ductile	fonte ductile	2650	-	trans
Amiante-ciment	amiante-ciment	2200	-	trans
Titane	titane	3067	5955	trans
Cuivre	cuivre	2260	4700	trans
Aluminium	aluminium	3100	6300	trans
Laiton	laiton	2100	4300	trans
Plastique	plastique	1120	2000	long
PRV	plastique renforcé de fibre de verre	-	2650	long
PVC	polychlorure de vinyle	-	2395	long
PE	polyéthylène	540	1950	long
PP	polypropylène	2600	2550	trans
Bitume	bitume	2500	-	trans
Plexiglas	plexiglas	1250	2730	long
Plomb	plomb	700	2200	long
Cu-Ni-Fe	alliage cuivre-nickel-fer	2510	4900	trans
Fonte grise	fonte grise	2200	4600	trans
Caoutchouc	caoutchouc	1900	2400	trans
Verre	verre	3400	5600	trans
PFA	perfluoroalkoxy	500	1185	long
PVDF	polyfluorure de vinylidène	760	2050	long
Sintimid	Sintimid	-	2472	long
Teka PEEK	Teka PEEK	-	2534	long
Tekason	Tekason	-	2230	long

La célérité du son est fonction de la composition et du traitement du matériau. La célérité du son dans les alliages et les fontes fluctue fortement. Les valeurs sont uniquement données à titre indicatif.

C.2 Rugosités typiques des conduites

Il s'agit de valeurs expérimentales et mesurées.

matériau	rugosité absolue [mm]
conduites étirées en métal non ferreux, verre, plastique et métal léger	0...0.0015
conduites étirées en acier	0.01...0.05
surface finie, rectifiée	max. 0.01
surface finie	0.01...0.04
surface dégrossie	0.05...0.1
conduites en acier soudées, neuves	0.05...0.1
nettoyées après une longue durée d'utilisation	0.15...0.2
modérément rouillées, légèrement entartrées	max. 0.4
fortement entartrées	max. 3
conduites en fonte de fer :	
paroi intérieure bitumée	> 0.12
neuves, sans revêtement intérieur	0.25...1
rouillées	1...1.5
entartrées	1.5...3

C.3 Propriétés typiques d'une sélection de fluides à 20 °C**C.3.1 Mélanges de substances à composition fixe**

fluide	explication	célérité du son [m/s]	densité [kg/m ³]	viscosité cinématique [mm ² /s]	plage de validité des données des fluides [°C]	WMM ⁽¹⁾
Eau	eau liquide	1482	999	1	0...350	x
Propane	liquéfié sous pression	755	500	0.2	-180...+97	
Butane	liquéfié sous pression, réfrigérant R-600	929	577	0.3	-135...+152	x
Ammoniac	liquéfié sous pression, réfrigérant R-717	1373	610	0.2	-78...+132	x
Méthanol		1119	792	0.7	-95...+240	
Éthanol		1158	789	1.5	-110...+241	
Acétone		1187	791	0.4	-90...+235	
R134a HFC	réfrigérant HFC	521	1240	0.2	-100...+100	x
R407C HFC	réfrigérant HFC	494	1158	0.1	-20...+81	x
R410A HFC	réfrigérant HFC	457	1085	0.1	-130...+71	x
R22 CFC	réfrigérant HFC	557	1213	0.1	-150...+90	x
BP Transcal LT	huile thermique	1365	876	20	-20...+260	x
BP Transcal N	huile thermique	1365	876	94	0...320	x
Shell Thermia B	huile thermique	1365	863	89	0...310	x
Mobiltherm 594	huile thermique	1365	873	7.5	-44...+260	x
Mobiltherm 603	huile thermique	1365	859	55	0...320	x
Essence	hydrocarbure avec 58 °API	1252	741	1.1	-50...+450	
Gazole	hydrocarbure avec 38 °API	1380	831	2.2	-50...+450	
Jet A1	hydrocarbure avec 44 °API	1358	821	1.7	-50...+450	

⁽¹⁾ coefficient de débit calorifique compris dans l'enregistrement du fluide

C.3.2 Mélanges de substances à composition variable

fluide	explication	paramé- trage ⁽¹⁾	célérité du son [m/s]	densité [kg/m ³]	viscosité cinématique [mm ² /s]	plage de validité des données des fluides	WMM ⁽²⁾
Glycol/H ₂ O	éthylèneglycol	pourcentage en glycol	1482...1710	999...1132	1...23	-30...+150 °C 0...100 %	x
Pétrole	hydrocarbure	API gravity	530...1800	440...1130	1...> 400	-50...+450 °C -10...+200 °API	
Lubrifiant	lubrifiant à base d'hydrocar- bures, viscosité cinématique à 40 °C	grade de viscosité (VG)	1433...1485	871...923	1...> 400	-40...+300 °C 1...1500 VG	
Eau de mer		salinité (S en g/kg)	1482...1840	999...1230	1...1.3	-30...+150 °C 0...300 g/kg	x
Acide sulfurique	mélange de l'acide sulfurique et de l'eau	pourcentage de l'acide sulfurique	1280...1560	999...1907	1...12	-20...+250 °C 0...100 %	
Acide chlorhydrique	mélange de l'acide chlorhydrique et de l'eau	pourcentage de l'acide chlorhydrique	1482...1527	999...1256	1...1.5	-20...+150 °C 0...50 %	
Acide nitrique	mélange de l'acide nitrique et de l'eau	pourcentage de l'acide nitrique	1286...1590	999...1554	1...2.4	-20...+150 °C 0...100 %	
Acide fluorhydrique	mélange de l'acide fluorhydrique et de l'eau	pourcentage de l'acide fluorhydrique	804...1482	999...1195	0.5...1	-20...+105 °C 0...100 %	
Soude caustique	mélange de la soude caustique et de l'eau	pourcentage de la soude caustique	1482...2563	999...1666	1...265	-10...+200 °C 0...65 %	

⁽¹⁾ dans le menu Paramètres

⁽²⁾ coefficient de débit calorifique compris dans l'enregistrement du fluide

C.4 Propriétés de l'eau à 1 bar et à la pression de saturation

température du fluide [°C]	pression du fluide [bar]	célérité du son [m/s]	densité [kg/m ³]	chaleur massique ⁽¹⁾ [kJ/kg/K ⁻¹]
0.1	1.013	1402.9	999.8	4.219
10	1.013	1447.3	999.7	4.195
20	1.013	1482.3	998.2	4.184
30	1.013	1509.2	995.6	4.180
40	1.013	1528.9	992.2	4.179
50	1.013	1542.6	988.0	4.181
60	1.013	1551.0	983.2	4.185
70	1.013	1554.7	977.8	4.190
80	1.013	1554.4	971.8	4.197
90	1.013	1550.5	965.3	4.205
100	1.013	1543.2	958.3	4.216
120	1.985	1519.9	943.1	4.244
140	3.615	1486.2	926.1	4.283
160	6.182	1443.2	907.4	4.335
180	10.03	1391.7	887.0	4.405
200	15.55	1332.1	864.7	4.496
220	23.20	1264.5	840.2	4.615
240	33.47	1189.0	813.4	4.772
260	46.92	1105.3	783.6	4.986
280	64.17	1012.6	750.3	5.289
300	85.88	909.40	712.1	5.750
320	112.8	793.16	667.1	6.537
340	146.0	658.27	610.7	8.208
360	186.7	479.74	527.6	15.00
373.946	220.640	72.356	322.0	∞

⁽¹⁾ à une pression constante

D Informations juridiques – licences Open Source

Le logiciel de ce produit contient les logiciels Open Source suivants, qui sont soumis à la version 2.0 de la licence Apache datée de janvier 2004 :

1. uC-TCP-IP

<https://github.com/weston-embedded/uC-TCP-IP/tree/v3.06.01>

<https://github.com/weston-embedded/uC-TCP-IP/blob/v3.06.01/LICENSE>

<https://github.com/weston-embedded/uC-TCP-IP/blob/v3.06.01/NOTICE>

ATTENTION ALL USERS OF THIS REPOSITORY:

The original work found in this repository is provided by Silicon Labs under the Apache License, Version 2.0.

Any third party may contribute derivative works to the original work in which modifications are clearly identified as being licensed under:

- (1) the Apache License, Version 2.0 or a compatible open source license; or
- (2) under a proprietary license with a copy of such license deposited.

All posted derivative works must clearly identify which license choice has been elected.

No such posted derivative works will be considered to be a "Contribution" under the Apache License, Version 2.0.

SILICON LABS MAKES NO WARRANTY WITH RESPECT TO ALL POSTED THIRD PARTY CONTENT AND DISCLAIMS ALL OTHER WARRANTIES OR LIABILITIES, INCLUDING ALL WARRANTIES OF MERCHANTABILITY, FITNESS FOR A PARTICULAR PURPOSE, TITLE, OWNERSHIP, NON-INFRINGEMENT, AND NON-MISAPPROPRIATION.

In the event a derivative work is desired to be submitted to Silicon Labs as a "Contribution" under the Apache License, Version 2.0, a "Contributor" must give written email notice to micrium@weston-embedded.com. Unless an email response in the affirmative to accept the derivative work as a "Contribution", such email submission should be considered to have not been incorporated into the original work.

2. uC-Common

<https://github.com/weston-embedded/uC-Common/tree/v1.02.01>

<https://github.com/weston-embedded/uC-Common/blob/v1.02.01/LICENSE>

<https://github.com/weston-embedded/uC-Common/blob/v1.02.01/NOTICE>

ATTENTION ALL USERS OF THIS REPOSITORY:

The original work found in this repository is provided by Silicon Labs under the Apache License, Version 2.0.

Any third party may contribute derivative works to the original work in which modifications are clearly identified as being licensed under:

- (1) the Apache License, Version 2.0 or a compatible open source license; or
- (2) under a proprietary license with a copy of such license deposited.

All posted derivative works must clearly identify which license choice has been elected.

No such posted derivative works will be considered to be a "Contribution" under the Apache License, Version 2.0.

SILICON LABS MAKES NO WARRANTY WITH RESPECT TO ALL POSTED THIRD PARTY CONTENT AND DISCLAIMS ALL OTHER WARRANTIES OR LIABILITIES, INCLUDING ALL WARRANTIES OF MERCHANTABILITY, FITNESS FOR A PARTICULAR PURPOSE, TITLE, OWNERSHIP, NON-INFRINGEMENT, AND NON-MISAPPROPRIATION.

In the event a derivative work is desired to be submitted to Silicon Labs as a "Contribution" under the Apache License, Version 2.0, a "Contributor" must give written email notice to micrium@weston-embedded.com. Unless an email response in the affirmative to accept the derivative work as a "Contribution", such email submission should be considered to have not been incorporated into the original work.

3. uC-DHCPc

<https://github.com/weston-embedded/uC-DHCPc/tree/v2.11.01>

<https://github.com/weston-embedded/uC-DHCPc/blob/v2.11.01/LICENSE>

<https://github.com/weston-embedded/uC-DHCPc/blob/v2.11.01/NOTICE>

ATTENTION ALL USERS OF THIS REPOSITORY:

The original work found in this repository is provided by Silicon Labs under the Apache License, Version 2.0.

Any third party may contribute derivative works to the original work in which modifications are clearly identified as being licensed under:

- (1) the Apache License, Version 2.0 or a compatible open source license; or
- (2) under a proprietary license with a copy of such license deposited.

All posted derivative works must clearly identify which license choice has been elected.

No such posted derivative works will be considered to be a "Contribution" under the Apache License, Version 2.0.

SILICON LABS MAKES NO WARRANTY WITH RESPECT TO ALL POSTED THIRD PARTY CONTENT AND DISCLAIMS ALL OTHER WARRANTIES OR LIABILITIES, INCLUDING ALL WARRANTIES OF MERCHANTABILITY, FITNESS FOR A PARTICULAR PURPOSE, TITLE, OWNERSHIP, NON-INFRINGEMENT, AND NON-MISAPPROPRIATION.

In the event a derivative work is desired to be submitted to Silicon Labs as a "Contribution" under the Apache License, Version 2.0, a "Contributor" must give written email notice to micrium@weston-embedded.com. Unless an email response in the affirmative to accept the derivative work as a "Contribution", such email submission should be considered to have not been incorporated into the original work.

4. uC-LIB

<https://github.com/weston-embedded/uC-LIB/tree/v1.39.01>

<https://github.com/weston-embedded/uC-LIB/blob/v1.39.01/LICENSE>

<https://github.com/weston-embedded/uC-LIB/blob/v1.39.01/NOTICE>

ATTENTION ALL USERS OF THIS REPOSITORY:

The original work found in this repository is provided by Silicon Labs under the Apache License, Version 2.0.

Any third party may contribute derivative works to the original work in which modifications are clearly identified as being licensed under:

- (1) the Apache License, Version 2.0 or a compatible open source license; or
- (2) under a proprietary license with a copy of such license deposited.

All posted derivative works must clearly identify which license choice has been elected.

No such posted derivative works will be considered to be a "Contribution" under the Apache License, Version 2.0.

SILICON LABS MAKES NO WARRANTY WITH RESPECT TO ALL POSTED THIRD PARTY CONTENT AND DISCLAIMS ALL OTHER WARRANTIES OR LIABILITIES, INCLUDING ALL WARRANTIES OF MERCHANTABILITY, FITNESS FOR A PARTICULAR PURPOSE, TITLE, OWNERSHIP, NON-INFRINGEMENT, AND NON-MISAPPROPRIATION.

In the event a derivative work is desired to be submitted to Silicon Labs as a "Contribution" under the Apache License, Version 2.0, a "Contributor" must give written email notice to micrium@weston-embedded.com. Unless an email response in the affirmative to accept the derivative work as a "Contribution", such email submission should be considered to have not been incorporated into the original work.

Apache License

Version 2.0, January 2004

<http://www.apache.org/licenses/>

TERMS AND CONDITIONS FOR USE, REPRODUCTION, AND DISTRIBUTION

1. Definitions.

"License" shall mean the terms and conditions for use, reproduction, and distribution as defined by Sections 1 through 9 of this document.

"Licensor" shall mean the copyright owner or entity authorized by the copyright owner that is granting the License.

"Legal Entity" shall mean the union of the acting entity and all other entities that control, are controlled by, or are under common control with that entity. For the purposes of this definition, "control" means (i) the power, direct or indirect, to cause the direction or management of such entity, whether by contract or otherwise, or (ii) ownership of fifty percent (50 %) or more of the outstanding shares, or (iii) beneficial ownership of such entity.

"You" (or "Your") shall mean an individual or Legal Entity exercising permissions granted by this License.

"Source" form shall mean the preferred form for making modifications, including but not limited to software source code, documentation source, and configuration files.

"Object" form shall mean any form resulting from mechanical transformation or translation of a Source form, including but not limited to compiled object code, generated documentation, and conversions to other media types.

"Work" shall mean the work of authorship, whether in Source or Object form, made available under the License, as indicated by a copyright notice that is included in or attached to the work (an example is provided in the Appendix below).

"Derivative Works" shall mean any work, whether in Source or Object form, that is based on (or derived from) the Work and for which the editorial revisions, annotations, elaborations, or other modifications represent, as a whole, an original work of authorship. For the purposes of this License, Derivative Works shall not include works that remain separable from, or merely link (or bind by name) to the interfaces of, the Work and Derivative Works thereof.

"Contribution" shall mean any work of authorship, including the original version of the Work and any modifications or additions to that Work or Derivative Works thereof, that is intentionally submitted to Licensor for inclusion in the Work by the copyright owner or by an individual or Legal Entity authorized to submit on behalf of the copyright owner. For the purposes of this definition, "submitted" means any form of electronic, verbal, or written communication sent to the Licensor or its representatives, including but not limited to communication on electronic mailing lists, source code control systems, and issue tracking systems that are managed by, or on behalf of, the Licensor for the purpose of discussing and improving the Work, but excluding communication that is conspicuously marked or otherwise designated in writing by the copyright owner as "Not a Contribution."

"Contributor" shall mean Licensor and any individual or Legal Entity on behalf of whom a Contribution has been received by Licensor and subsequently incorporated within the Work.

2. Grant of Copyright License. Subject to the terms and conditions of this License, each Contributor hereby grants to You a perpetual, worldwide, non-exclusive, no-charge, royalty-free, irrevocable copyright license to reproduce, prepare Derivative Works of, publicly display, publicly perform, sublicense, and distribute the Work and such Derivative Works in Source or Object form.
3. Grant of Patent License. Subject to the terms and conditions of this License, each Contributor hereby grants to You a perpetual, worldwide, non-exclusive, no-charge, royalty-free, irrevocable (except as stated in this section) patent license to make, have made, use, offer to sell, sell, import, and otherwise transfer the Work, where such license applies only to those patent claims licensable by such Contributor that are necessarily infringed by their Contribution(s) alone or by combination of their Contribution(s) with the Work to which such Contribution(s) was submitted. If You institute patent litigation against any entity (including a cross-claim or counterclaim in a lawsuit) alleging that the Work or a Contribution incorporated within the Work constitutes direct or contributory patent infringement, then any patent licenses granted to You under this License for that Work shall terminate as of the date such litigation is filed.
4. Redistribution. You may reproduce and distribute copies of the Work or Derivative Works thereof in any medium, with or without modifications, and in Source or Object form, provided that You meet the following conditions:
 - (a) You must give any other recipients of the Work or Derivative Works a copy of this License; and
 - (b) You must cause any modified files to carry prominent notices stating that You changed the files; and
 - (c) You must retain, in the Source form of any Derivative Works that You distribute, all copyright, patent, trademark, and attribution notices from the Source form of the Work, excluding those notices that do not pertain to any part of the Derivative Works; and

(d) If the Work includes a "NOTICE" text file as part of its distribution, then any Derivative Works that You distribute must include a readable copy of the attribution notices contained within such NOTICE file, excluding those notices that do not pertain to any part of the Derivative Works, in at least one of the following places: within a NOTICE text file distributed as part of the Derivative Works; within the Source form or documentation, if provided along with the Derivative Works; or, within a display generated by the Derivative Works, if and wherever such third-party notices normally appear. The contents of the NOTICE file are for informational purposes only and do not modify the License. You may add Your own attribution notices within Derivative Works that You distribute, alongside or as an addendum to the NOTICE text from the Work, provided that such additional attribution notices cannot be construed as modifying the License.

You may add Your own copyright statement to Your modifications and may provide additional or different license terms and conditions for use, reproduction, or distribution of Your modifications, or for any such Derivative Works as a whole, provided Your use, reproduction, and distribution of the Work otherwise complies with the conditions stated in this License.

5. **Submission of Contributions.** Unless You explicitly state otherwise, any Contribution intentionally submitted for inclusion in the Work by You to the Licensor shall be under the terms and conditions of this License, without any additional terms or conditions. Notwithstanding the above, nothing herein shall supersede or modify the terms of any separate license agreement you may have executed with Licensor regarding such Contributions.
6. **Trademarks.** This License does not grant permission to use the trade names, trademarks, service marks, or product names of the Licensor, except as required for reasonable and customary use in describing the origin of the Work and reproducing the content of the NOTICE file.
7. **Disclaimer of Warranty.** Unless required by applicable law or agreed to in writing, Licensor provides the Work (and each Contributor provides its Contributions) on an "AS IS" BASIS, WITHOUT WARRANTIES OR CONDITIONS OF ANY KIND, either express or implied, including, without limitation, any warranties or conditions of TITLE, NON-INFRINGEMENT, MERCHANTABILITY, or FITNESS FOR A PARTICULAR PURPOSE. You are solely responsible for determining the appropriateness of using or redistributing the Work and assume any risks associated with Your exercise of permissions under this License.
8. **Limitation of Liability.** In no event and under no legal theory, whether in tort (including negligence), contract, or otherwise, unless required by applicable law (such as deliberate and grossly negligent acts) or agreed to in writing, shall any Contributor be liable to You for damages, including any direct, indirect, special, incidental, or consequential damages of any character arising as a result of this License or out of the use or inability to use the Work (including but not limited to damages for loss of goodwill, work stoppage, computer failure or malfunction, or any and all other commercial damages or losses), even if such Contributor has been advised of the possibility of such damages.
9. **Accepting Warranty or Additional Liability.** While redistributing the Work or Derivative Works thereof, You may choose to offer, and charge a fee for, acceptance of support, warranty, indemnity, or other liability obligations and/or rights consistent with this License. However, in accepting such obligations, You may act only on Your own behalf and on Your sole responsibility, not on behalf of any other Contributor, and only if You agree to indemnify, defend, and hold each Contributor harmless for any liability incurred by, or claims asserted against, such Contributor by reason of your accepting any such warranty or additional liability.

END OF TERMS AND CONDITIONS

APPENDIX: How to apply the Apache License to your work.

To apply the Apache License to your work, attach the following boilerplate notice, with the fields enclosed by brackets "[]" replaced with your own identifying information. (Don't include the brackets!) The text should be enclosed in the appropriate comment syntax for the file format. We also recommend that a file or class name and description of purpose be included on the same "printed page" as the copyright notice for easier identification within third-party archives.

Copyright [yyyy] [name of copyright owner]

Licensed under the Apache License, Version 2.0 (the "License"); you may not use this file except in compliance with the License. You may obtain a copy of the License at

<http://www.apache.org/licenses/LICENSE-2.0>

Unless required by applicable law or agreed to in writing, software distributed under the License is distributed on an "AS IS" BASIS, WITHOUT WARRANTIES OR CONDITIONS OF ANY KIND, either express or implied.

See the License for the specific language governing permissions and limitations under the License.

E Déclarations de conformité

Pour la déclaration de conformité UE selon la directive ATEX, voir le document SIFLUXUS.

EU declaration of conformity according to low voltage directive

FLEXIM Flexible Industriemesstechnik GmbH

Boxberger Straße 4
12681 Berlin
Germany

declares as manufacturer under its sole responsibility that the ultrasonic flowmeter(s)

FLUXUS a736**-NN

a = F, G, H

complies/comply with the relevant EU regulations and directives, including any amendments valid at the time this declaration was signed. This declaration of conformity is based on the following harmonized EU standards:

EU directive 2014/35/EU (low voltage directive) relating to the making available on the market of electrical equipment designed for use within certain voltage limits

EN 61010-1:2010 + A1:2019 + A1:2019/AC:2019 Safety requirements for electrical equipment for measurement, control, and laboratory use
Part 1: General requirements

EN IEC 61010-2-030:2021 Safety requirements for electrical equipment for measurement, control, and laboratory use
+ A11:2021 Part 2-030: Particular requirements for testing and measuring circuits

EU directive 2014/30/EU (EMC directive) relating to electromagnetic compatibility

EN IEC 61326-1:2021 Electrical equipment for measurement, control, and laboratory use – EMC requirements
Part 1: General requirements

EU directive 2011/65/EU (RoHS directive) on the restriction of the use of certain hazardous substances in electrical and electronic equipment

EN IEC 63000:2018 Technical documentation for the assessment of electrical and electronic products with respect to the restriction of hazardous substances

FLEXIM GmbH

Signed for and on behalf of

Berlin, 2023-04-01

Place and date



Jens Hilpert
Managing Director

Pour plus d'informations : **Emerson.com**

© 2024 Emerson. Tous droits réservés.

Les conditions générales de vente d'Emerson sont disponibles sur demande. Le logo Emerson est une marque de commerce et une marque de service d'Emerson Electric Co. Flexim est une marque de l'une des sociétés du groupe Emerson. Toutes les autres marques sont la propriété de leurs détenteurs respectifs.